

Operation installation and instructions spa privat

Deutsch

Contenido

Kurzanleitung

1. Einleitung

2. Allgemeine warnhinweise

3. Installation und montage

3.1. Hinweise

3.2. Ufstellung und standort des spa

3.3. Wasserablass des whirlpools

3.4. Das Spa füllen

3.5. Elektrischer anschluss

4. Anfang

4.1. Systemstart

4.2. Wasserversorgung

5. Gebrauchsanweisung

5.1. Hinweise für den gebrauch des whirlpools

5.2. Systeme

5.3. Funktionweise der jets

5.4. Steuerungen des swimspa

5.5. Erneuerung des wassers im whirlpool

5.6. Extras

6. Wartungsanleitungen

6.1. Warnungen

6.2. Wartung des wassers

6.3. Pflege des filters

6.4. Reinigung des vorfilters der pumpe

6.5. Wartung des acryls

6.6. Wartung des scheinwerfers

6.7. Wartung im falle von nichtbenutzung oder abwesenheit

7. Diagnosemeldungen

8. Störungen und behebung

9. Recycling und unveltschutz

10. Konformitätsnachweis

Kurzanleitung

1.

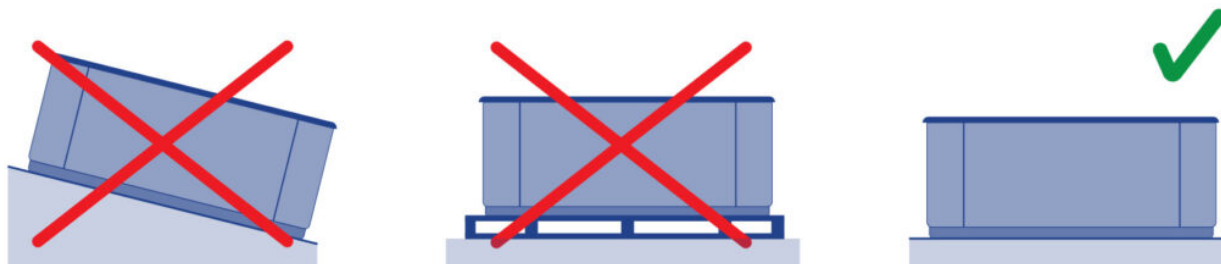

2.

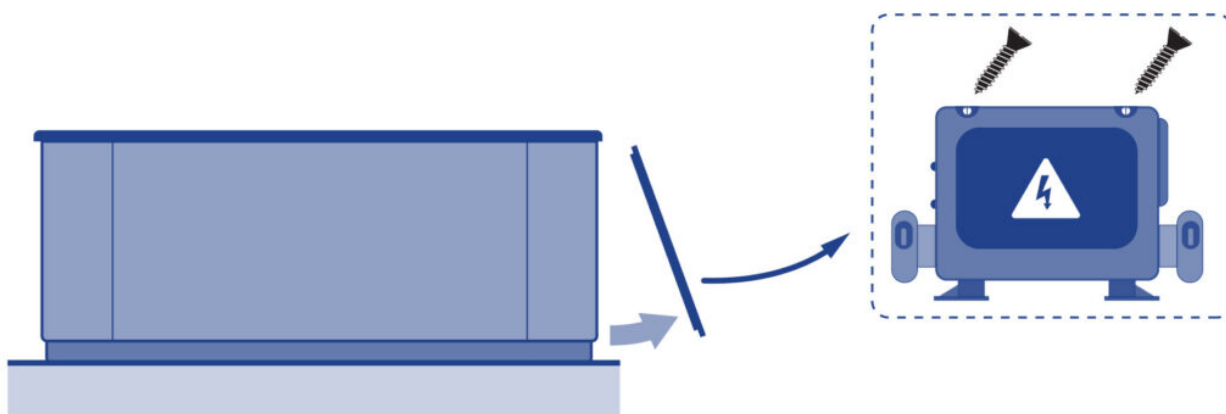

3.

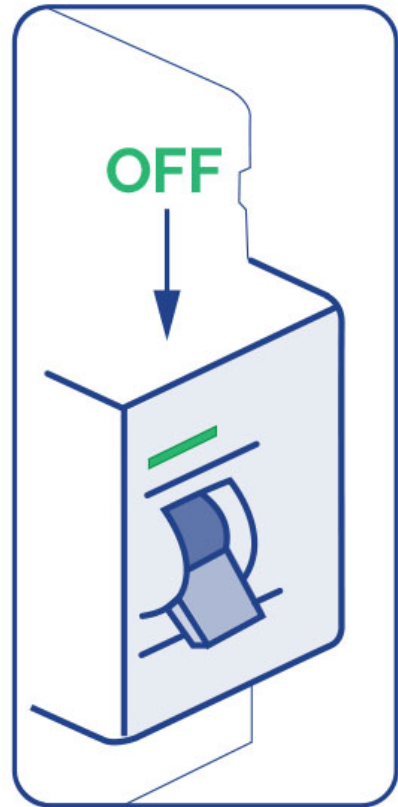
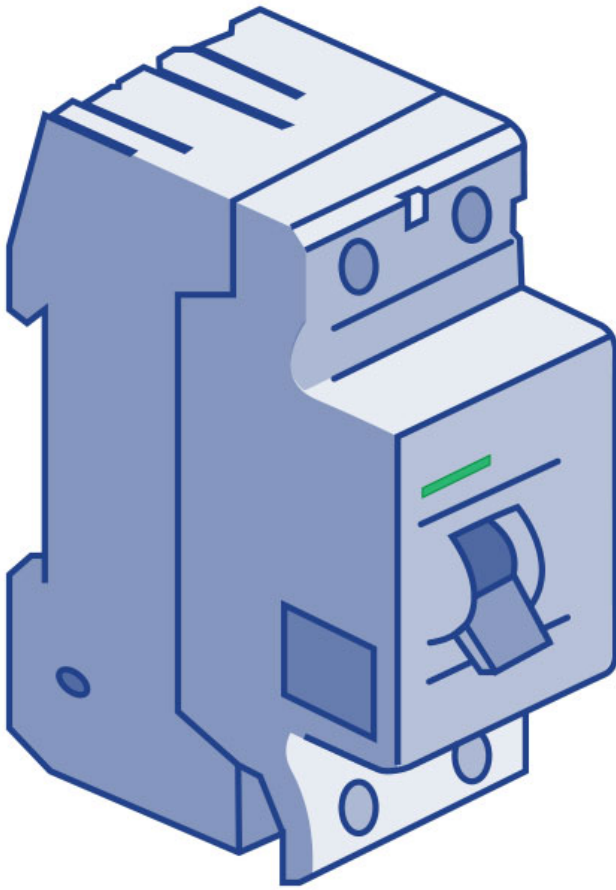

4.

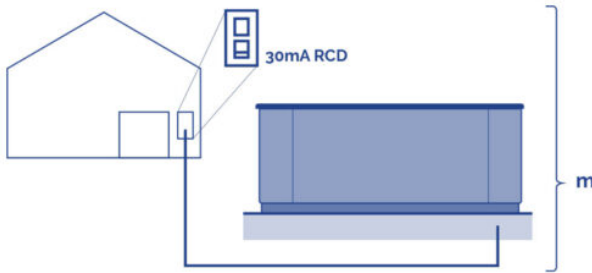

Distance	KW										
	KW required										
	2.1	2.5	2.8	3.2	3.5	4.4	5.3	6.2	7.0	7.9	8.8
	Nominal section of the cable in mm ²										
6 - 11 m	2.5	2.5	2.5	2.5	4	4	6	10	10	10	10
11 - 15 m	2.5	2.5	4	4	4	6	6	10	10	10	10
15 - 20 m	4	4	4	6	6	6	10	10	10	16	16

5.

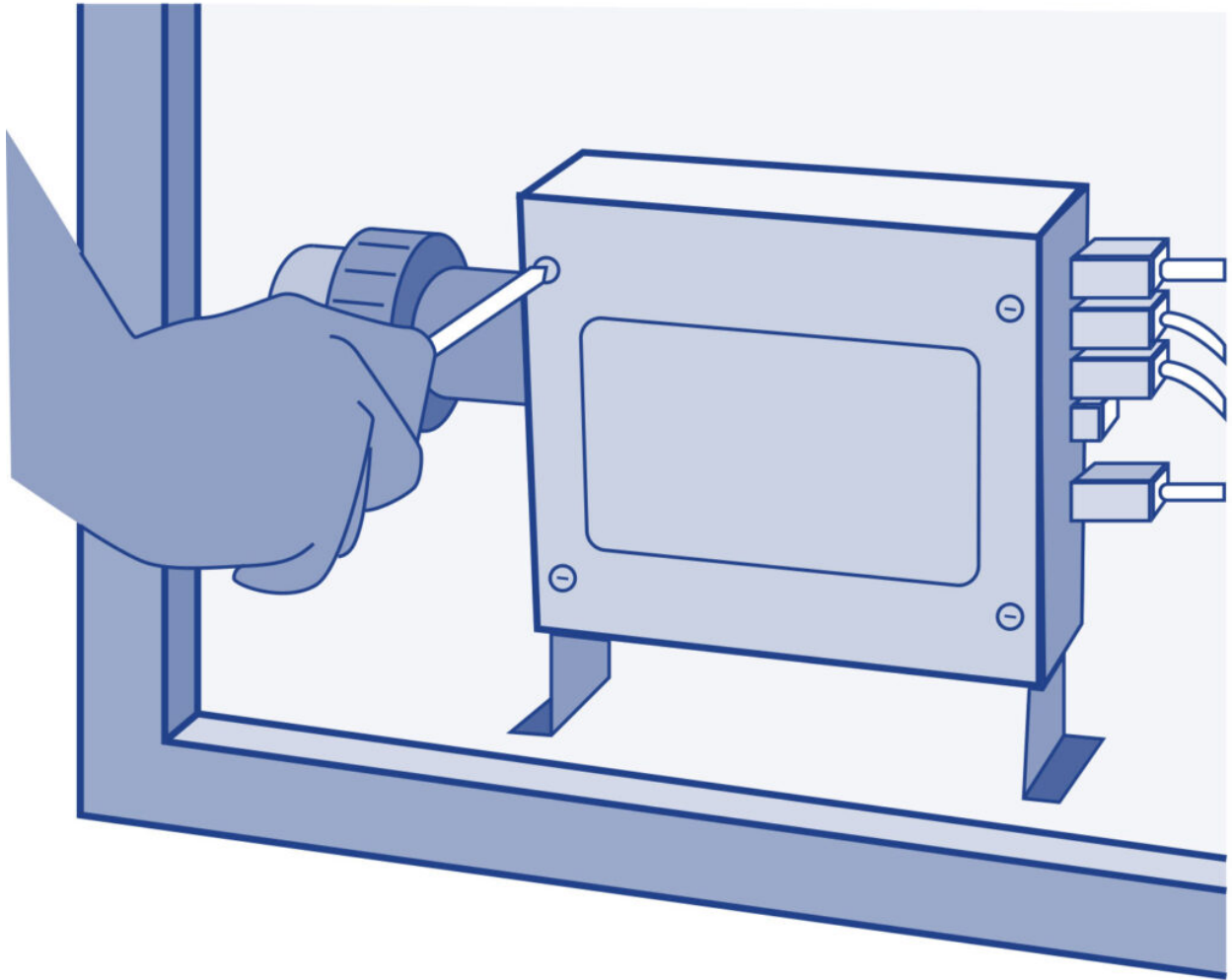

6.

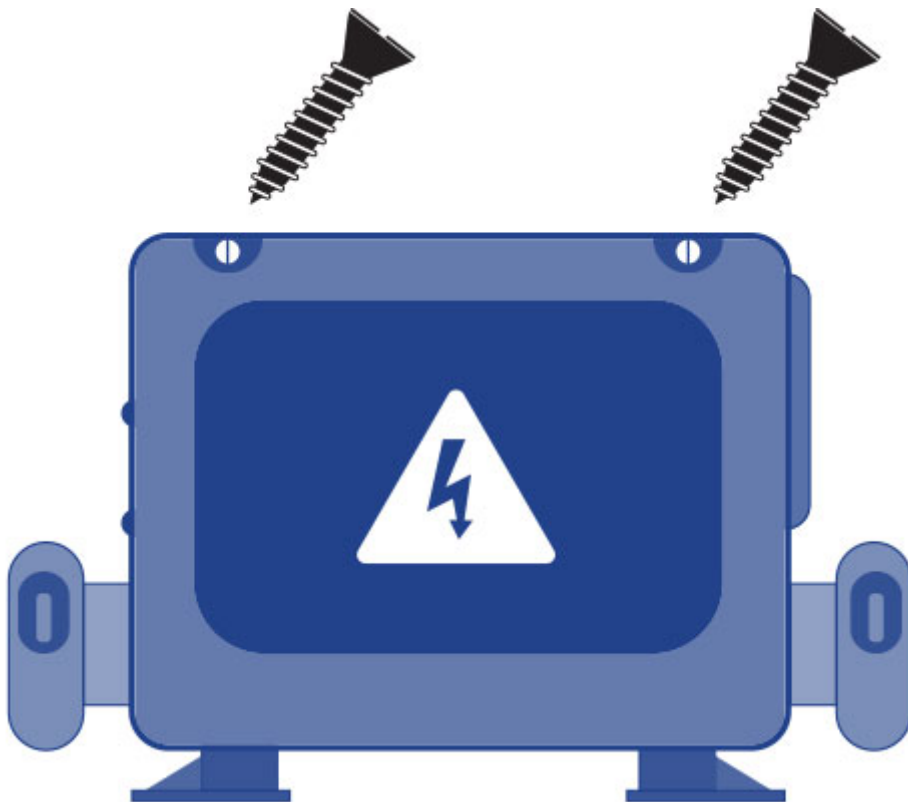

6a - Single phase
6b & 6c - Three phase

6a.

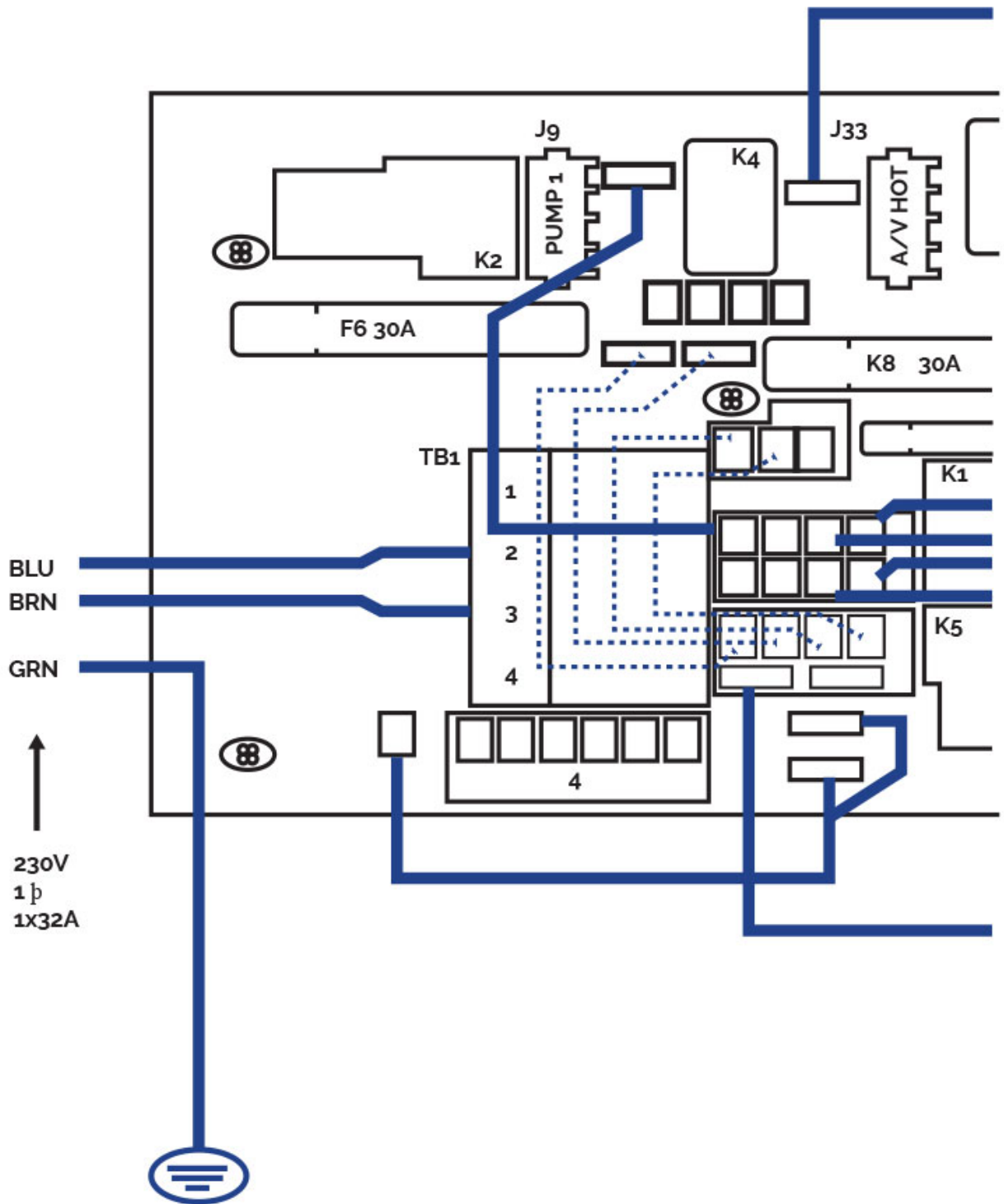

Single line 230V 32A

6b.

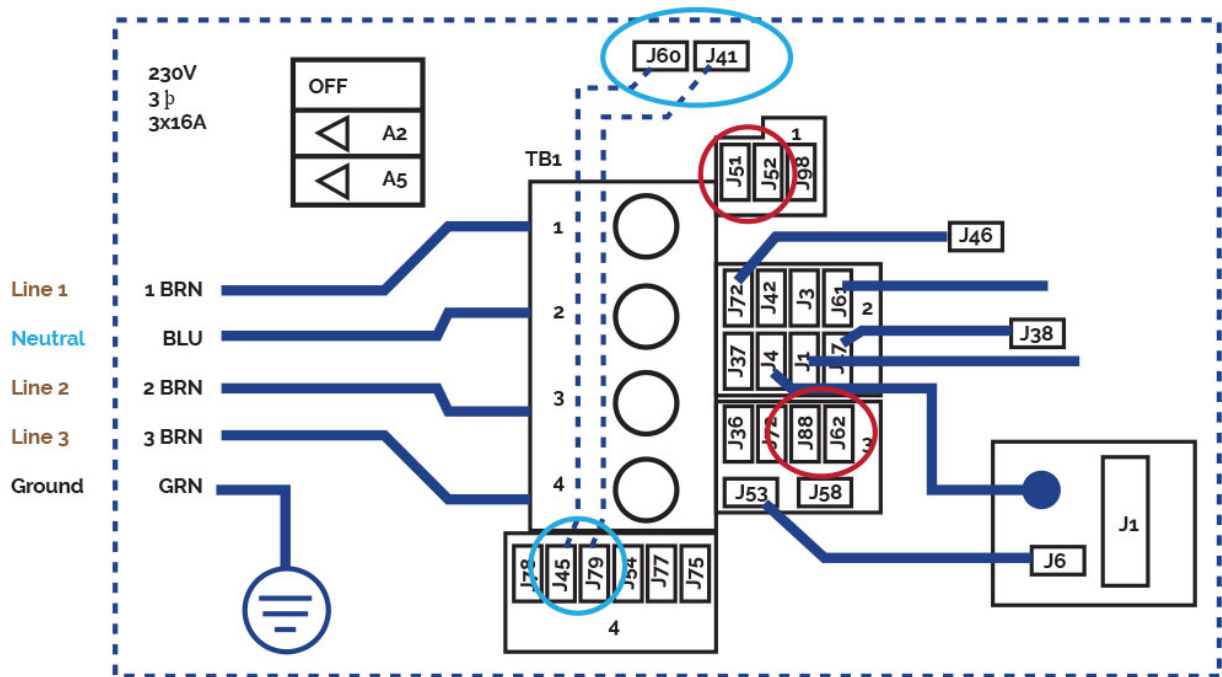

Three-phase line 380V III
BP21G1WL

Remove bridges:

J51-J88 and J52-J62 ○

Changes this bridges

J60-J36 -> TO J60-J45

J41-J12 -> TO J41-J79 ○

Power requirements:

3 Services 5 wires: Line 2, Line2,
Line 3, Neutral, Ground 400VCA,
50/60Hz 3 phase, 16A (Circuit
breaker rating = 20A max each
phase line).

6c.

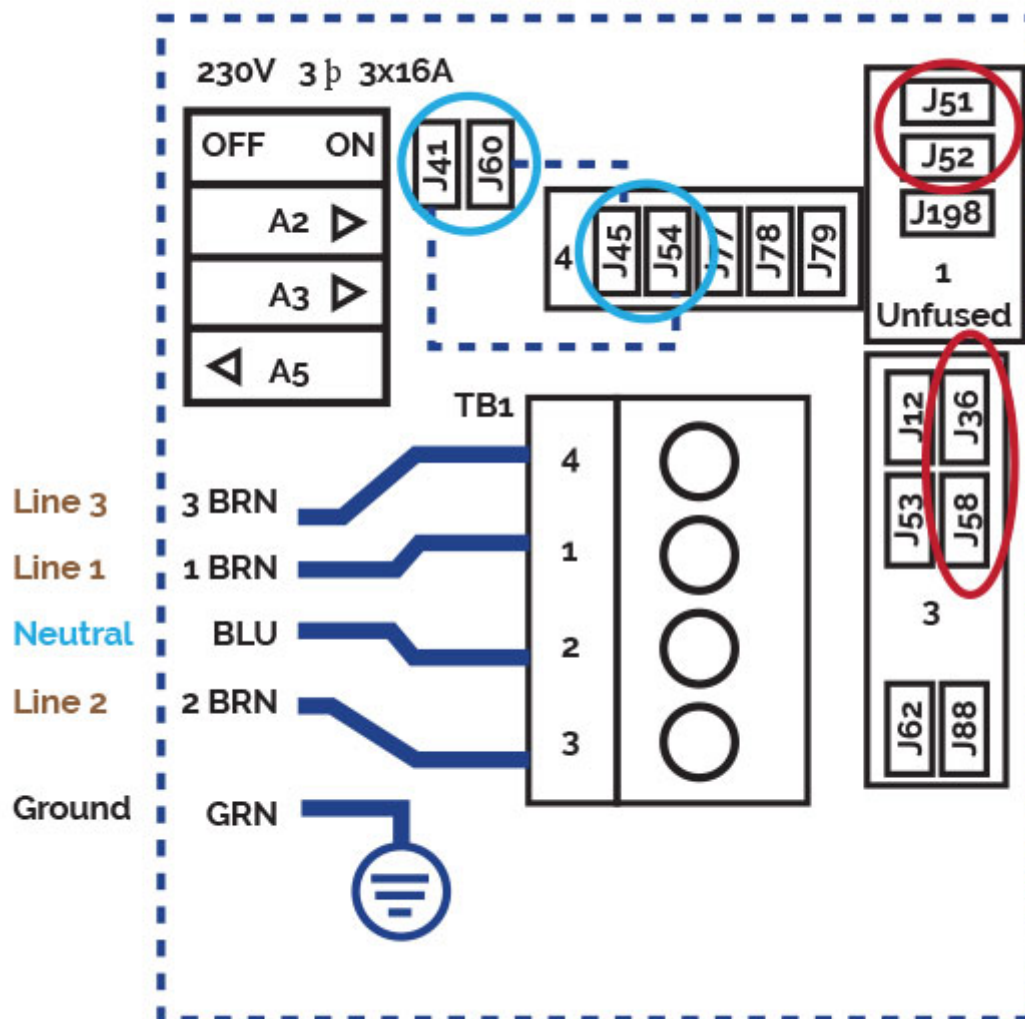

Three-phase line 400V
BP013G1 & BP013G2

Remove jumpers:

connecting J51 and J58

connecting J52 and J36

Changes this bridges:

J41 -J53 -> TO J41 - J54

J60-J12 -> TO J60-J45

Put DIP switches A5 on OFF and
A2, A3 on ON position.

Power requirements:

3- Service 5 wires: Line 2, Line
2, Line 3, Neutral, Ground

400VCA, 50/60 Hz* 3 phase, 16A
(Circuit breaker rating = 20A max
each phase line). *BP systems
automatically detect 50Hz vs 60Hz

7.

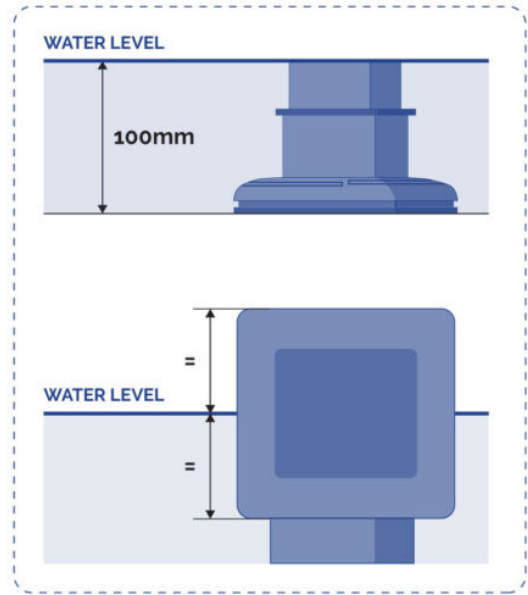
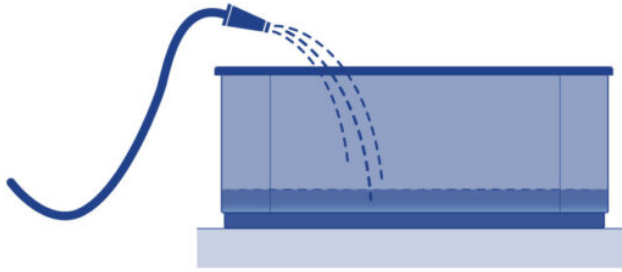

8.

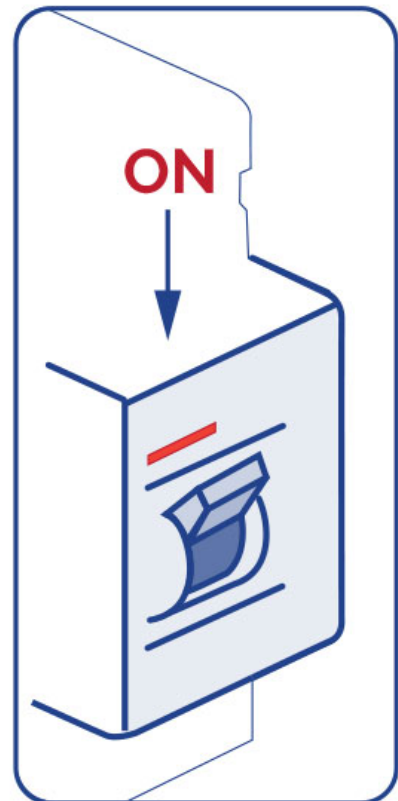
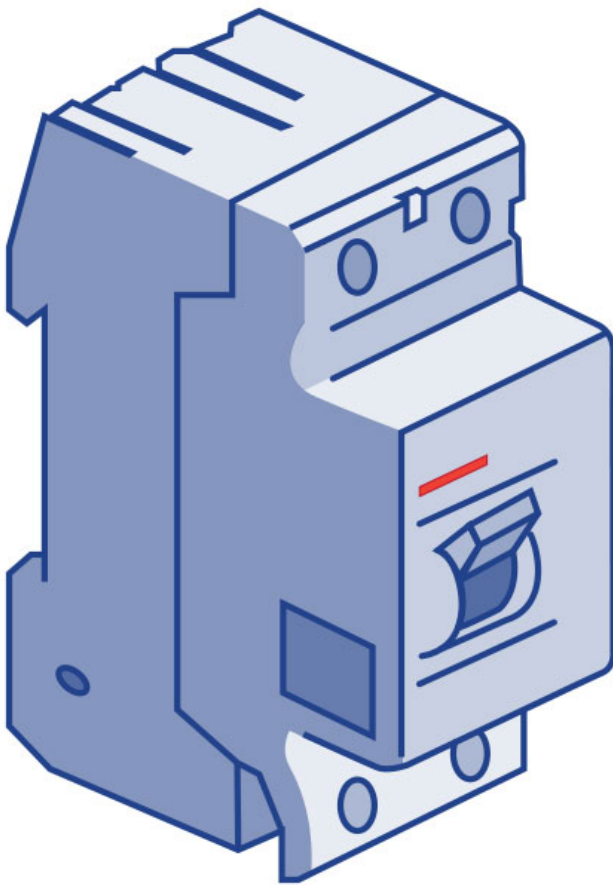

9.

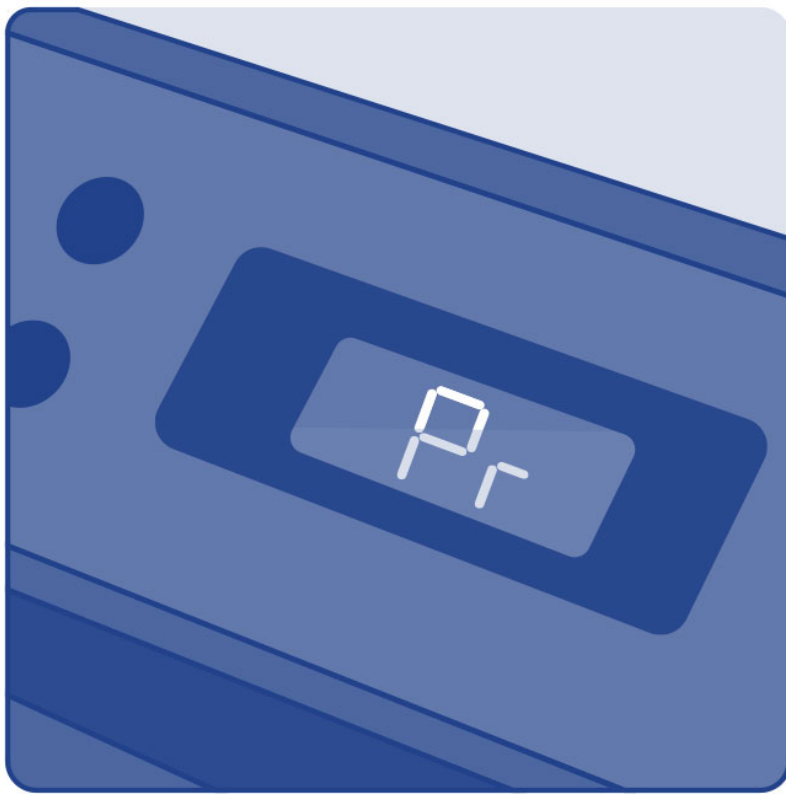

10.



11.



SPA SYSTEM CONFIGURATION

https://www.youtube.com/watch?v=EvKx_CkS_tw

12.

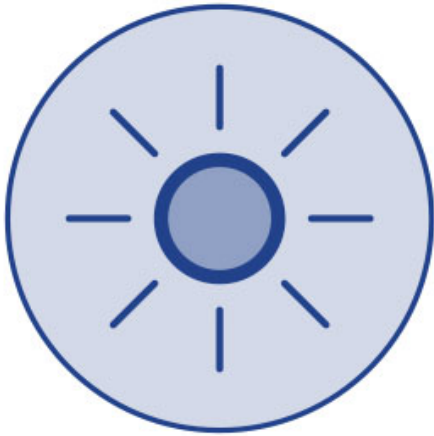
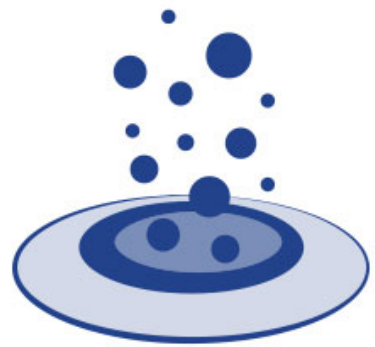
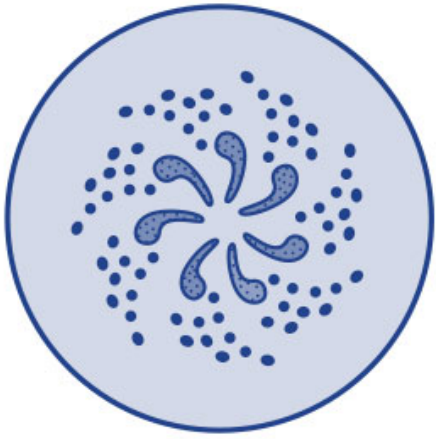
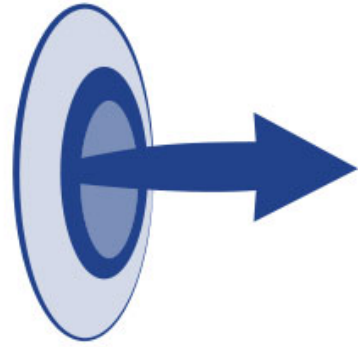
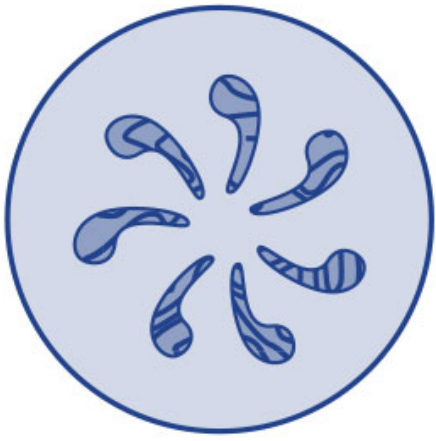

13.

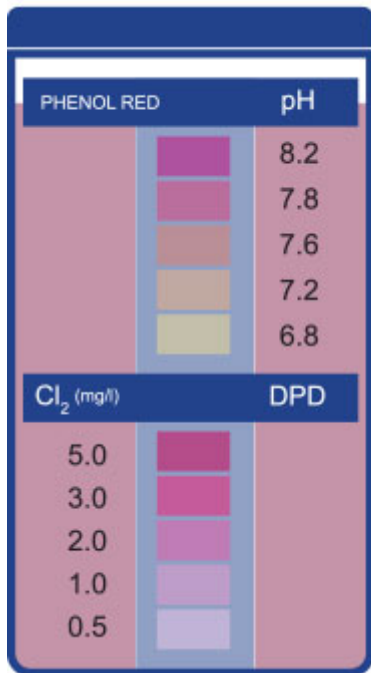

pH: 7,2 - 7,6
Cl₂: 1-1,5 PPM

1. Einleitung

Dieses Handbuch enthält alle notwendigen Informationen, damit Sie Ihren Whirlpool wirklich genießen können. Bitte nehmen Sie sich die Zeit, um alle Punkte durchzulesen, die im folgenden genannt werden. Außerdem sollten Sie sich das Montagehandbuch durchlesen, das dieser Bedienungsanleitung beiliegt.

Falls Sie eine Frage oder Zweifel über die Funktion und die Wartung dieses Produktes haben, nehmen Sie mit einem der Monteure oder Verkäufer in Ihrer Region Kontakt auf. Sie werden von Fachleuten beraten, deren Kenntnisse es Ihnen ermöglichen, dieses Produkt wirklich zu genießen.

Bewahren Sie dieses Handbuch an einen sicheren Ort auf, denn es ist ein wichtiges Instrument für Sie.

WICHTIG: Der Hersteller behält sich das Recht vor, Teile der Entwürfe oder technischen Daten ohne vorherige Mitteilung zu ändern, und ohne damit irgendeine Verpflichtung zu übernehmen. Dieser Whirlpool ist ausschließlich für den privaten Gebrauch gedacht, bei einer öffentlichen Benutzung erlischt die Garantie.

2. Allgemeine warnhinweise

Die gültigen Normen zur Unfallverhütung müssen beachtet werden.

- Jegliche Veränderung, die an der Anlage vorgenommen werden soll, muss vom Hersteller genehmigt werden. Die Benutzung von Originalersatzteilen und Zubehör, die vom Hersteller genehmigt wurden, garantieren mehr Sicherheit. Der Hersteller der Anlage übernimmt keinerlei Haftung für Schäden, die durch nicht autorisierte Ersatzteile oder Zubehör entstehen.

- Bei der Funktion des Gerätes stehen einige Teile der Ausrüstung unter gefährlich hoher Spannung. Arbeiten an den verschiedenen Elementen und Geräteteilen, die mit ihnen verbunden sind, dürfen nur durchgeführt werden, nachdem das Gerät vom Stromkreislauf getrennt wurde und die Starteinrichtungen ausgeschaltet sind.
- Bei dieser Anlage besteht Überschwemmungsgefahr. Deshalb muss sie an einem Ort aufgestellt werden, wo die Möglichkeit besteht, Wasser, das bei der Benutzung des Whirlpools oder durch Lecks in einem der Kreisläufe überläuft (sowohl von unten als auch von oben) aufzufangen und abzuleiten. (Siehe Garantie).
- Der Benutzer muss dafür sorgen, dass die Montage- und Instandhaltungsarbeiten von erwachsenem und qualifiziertem Fachpersonal durchgeführt werden, und dass diese vorher sorgfältig die Montage- und Betriebsanleitungen durchgelesen haben.
- Falls es zu Fehlfunktionen und Schäden kommt, wenden Sie sich an die Servicetechniker des Herstellers, oder an den nächstgelegenen Repräsentanten des Herstellers.
- Bei der Montage des Whirlpools müssen immer die im jeweiligen Land gültigen gesetzlichen Vorschriften beachtet werden. und insbesondere die, die sich auf die elektrische Sicherheit beziehen.
- Die Anlage muss an einem Ort montiert werden, der entsprechend vorbereitet ist und an dem man auf alle Komponenten des Whirlpools leicht zugreifen kann. Die Garantie deckt keine Maurerarbeiten, die für das Aufstellen oder den Austausch der Anlage notwendig sind. (Siehe Garantie).
- Überprüfen Sie, ob der Boden das erwartete Gewicht trägt.
- Bei der Funktion des Gerätes stehen einige Teile der Ausrüstung unter gefährlich hoher Spannung. Arbeiten an den verschiedenen Elementen und Geräteteilen, die mit ihnen verbunden sind, dürfen nur durchgeführt werden, nachdem das Gerät vom Stromkreislauf getrennt wurde und die Starteinrichtungen ausgeschaltet sind.
- Die Sicherheit beim Betrieb des Geräts ist nur gewährleistet, wenn die Installations- und Inbetriebnahmeanweisungen vollständig sind und befolgt werden.
- Dieses Gerät kann von Kindern ab 8 Jahren und Personen mit eingeschränkten körperlichen, sensorischen oder geistigen Fähigkeiten bzw. mangelnder Erfahrung und Kenntnissen verwendet werden, wenn sie beaufsichtigt werden bzw. ihnen gezeigt wurde, wie sie das Gerät auf sichere Weise verwenden können und sie die möglichen Gefahren verstehen.
- Das Gerät ist kein Kinderspielzeug.
- Die Reinigung und Benutzerinstandhaltung darf nicht durch unbeaufsichtigte Kinder durchgeführt werden.
- Les valeurs limites qui figurent sur le tableau électrique ne doivent être dépassées en aucune façon.
- Kontakt mit elektrischer Spannung vermeiden
- Die Stromversorgung des Spas muss immer durch ein hochempfindliches Differential geschützt werden. Wir empfehlen die Installation eines 30-mA-Differentials.
- Wenn Sie eine Abdeckung verwenden, die die Elemente und / oder die Sicherheit ignoriert, um einen unkontrollierten Zugang zum Anker-Spa zu verhindern, wird empfohlen, ein alternatives Element (z. B. Zugangskontrollbox oder Perimeterzaun ...) ist installiert, um den Zugang zum Spa oder dessen missbräuchliche Nutzung zu verhindern

ACHTUNG

Eine korrekte Erdung ist unbedingt notwendig. Die Erdung des Gebäudes muss sich stets in einem perfekten Zustand befinden, um die Sicherheit des Benutzers des Whirlpools zu garantieren. Falls Sie Zweifel haben, lassen Sie die Erdung von Fachleuten überprüfen. Der Hersteller übernimmt keine Haftung für mögliche Schäden, die durch eine unsachgemäße Instandhaltung der Erdung verursacht werden.

Der Eigentümer des Whirlpools muss den Differentialschalter von Zeit zu Zeit überprüfen und

ein- und ausschalten, um seine korrekte Funktion zu überprüfen. Diese Operation sollte mindestens einmal im Monat durchgeführt werden. • Der Hersteller übernimmt keine Garantie für Schäden, die durch die Montage von nicht zugelassenem Zubehör entstehen oder für Schäden, die durch nicht fachmännische Eingriffe von Personen entstehen, die nicht die nötige Sachkenntnis besitzen. Nehmen Sie mit Ihrem Händler oder mit dem Technischen Kundendienst Kontakt auf, falls Sie Fragen haben oder technische Hilfe brauchen.

3. Installation und montage

3.1. Hinweise

- Während des Anschlusses von Elektrokabeln an die Anlage beachten Sie bitte die Anordnung im Inneren des Anschlusskastens und stellen Sie sicher, dass keine Kabelstücke im Inneren nach dem Schließen zurückbleiben. Überprüfen Sie auch die korrekte Erdung der Anlage.
- Es muss besonders darauf geachtet werden, dass niemals Wasser in die Pumpen oder an die unter elektrischer Spannung stehenden Elemente dringen darf.

3.2. Ufstellung und standort des spa

Bevor mit der Aufstellung und Montage des Whirlpools begonnen wird, überprüfen Sie, ob die Verpackung des Whirlpools sich in perfektem Zustand befindet. Falls die Verpackung beschädigt ist, benachrichtigen Sie unverzüglich Ihren Verkäufer.

Stellen Sie den Whirlpool in waagerechter Position auf, die gesamte untere Fläche des Möbels muss auf einer glatten und flachen Fläche aufliegen, die genügend Tragkraft für den Whirlpool im Gebrauch (Gewicht des Wassers und der badenden Person) besitzt.

Der Whirlpool darf nicht auf gekrümmten Oberflächen oder auf Blöcken aufgestellt werden.

Die Seite, auf der sich die Motoren befinden, muss absolut zugänglich sein. Zur einfachen Durchführung von Instandhaltungsarbeiten muss der Whirlpool so aufgestellt werden, dass man ihn bewegen kann, um bequem alle Seiten zu erreichen.

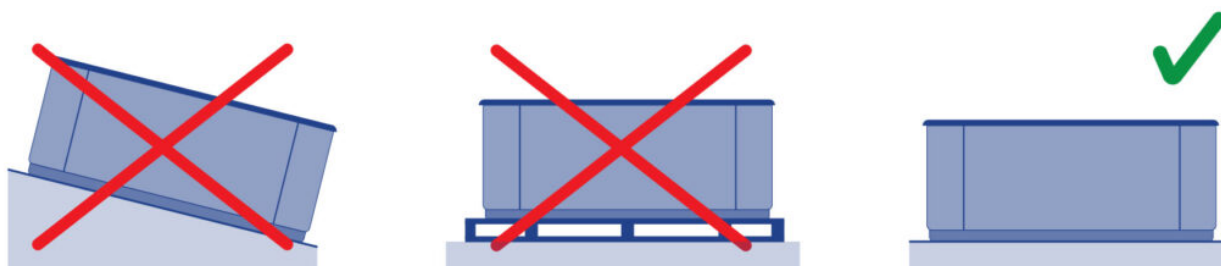

AUFSTELLEN IM FREIEN

Falls Sie den Whirlpool im Freien aufstellen, beachten Sie folgende Punkte:

Setzen Sie den Whirlpool niemals ohne Wasser und ohne Schutzabdeckung der Sonne aus. Beachten Sie, dass längere Sonneneinwirkung die Oberfläche und das Zubehör des Whirlpools beschädigen kann. Acryl absorbiert sehr schnell die Sonnenstrahlen und kann so leicht hohe Temperaturen erreichen, die sich schädlich auswirken. Die Höchsttemperatur, die aufgenommen werden kann, beträgt 60°C.

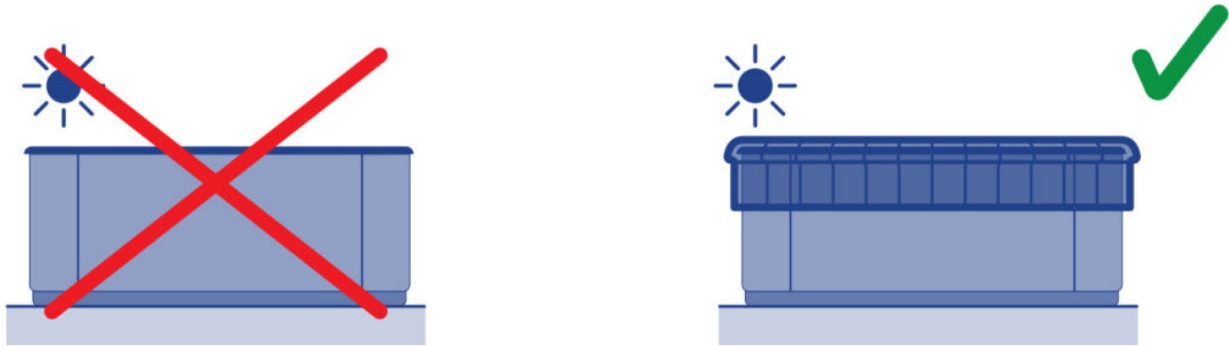

Stellen Sie den Whirlpool nicht unter Bäumen auf, die herabfallenden Blätterkönnten das Filter verstopfen.

Falls Sie den Whirlpool in verglasten Räumen aufstellen, muss vermieden werden, dass die Sonnenstrahlen durch das Glas direkt auf den Whirlpool fallen, da die Temperatur sonst zu hoch werden könnte.

Vermeiden Sie jeglichen Standort, an dem Wasser in die elektrische Ausrüstung eindringen kann. Das Möbel muss auch vor direktem Kontakt mit sehr feuchten Zonen geschützt werden.

AUFSTELLEN IN GESCHLOSSENEN RÄUMEN

Es muss ein Wasserabfluss in der Nähe des Whirlpools vorgesehen werden, damit sich um den Whirlpool kein Wasser staut. Durch Wasserlachen können gefährliche Zugangsbereiche für die Badenden entstehen.

Bitte beachten Sie, dass sich durch die Funktion des Whirlpools die Feuchtigkeit im Raum erhöht. Es sollte also eine Entlüftung vorgesehen werden, damit der Raum und seine Elemente nicht durch die Feuchtigkeit in Mitleidenschaft gezogen werden.

Durch die Benutzung einer Abdeckung wird der Wärmeverlust und die Feuchtigkeit im Raum vermindert.

ACHTUNG

Der Whirlpool darf bei Temperaturen über 20°C oder unter 4°C niemals leer und ohne Abdeckung sein.

PORTABLE WHIRLPOOLS FÜR DEN PRIVATBEREICH

Einige Whirlpools werden mit einer Metallstruktur geliefert, die die Aufstellung vereinfacht. Diese Struktur verfügt über mehrere Stützen. Vor der Befüllung des Whirlpools müssen diese Stützen reguliert werden, damit alle Bodenkontakt haben.

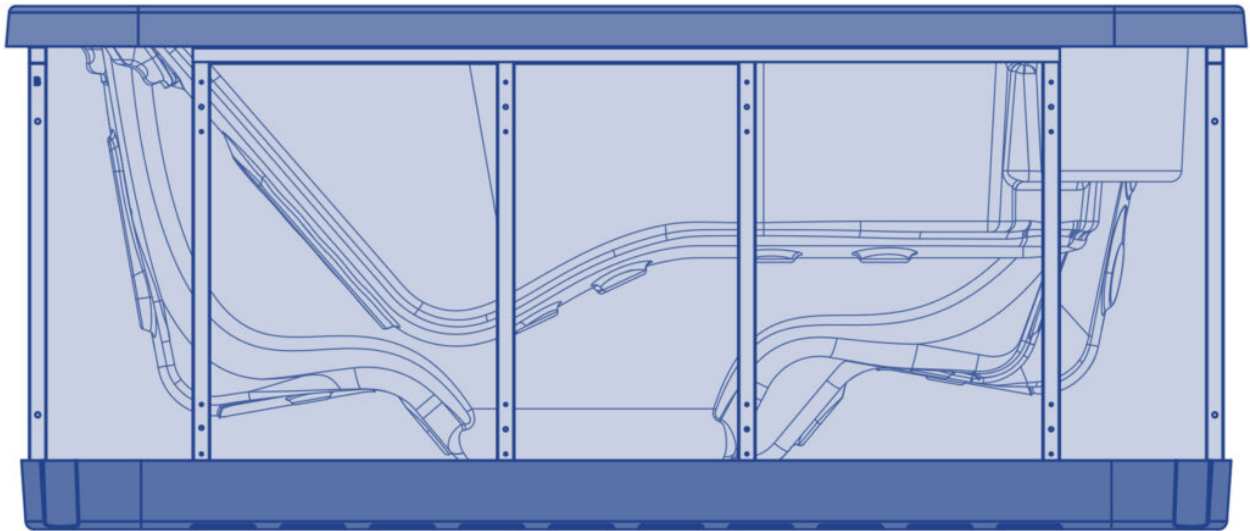

SWIMSPA

TRANSPORT

A1. SWIMSPA - CONTAINER HERUNTERLADEN

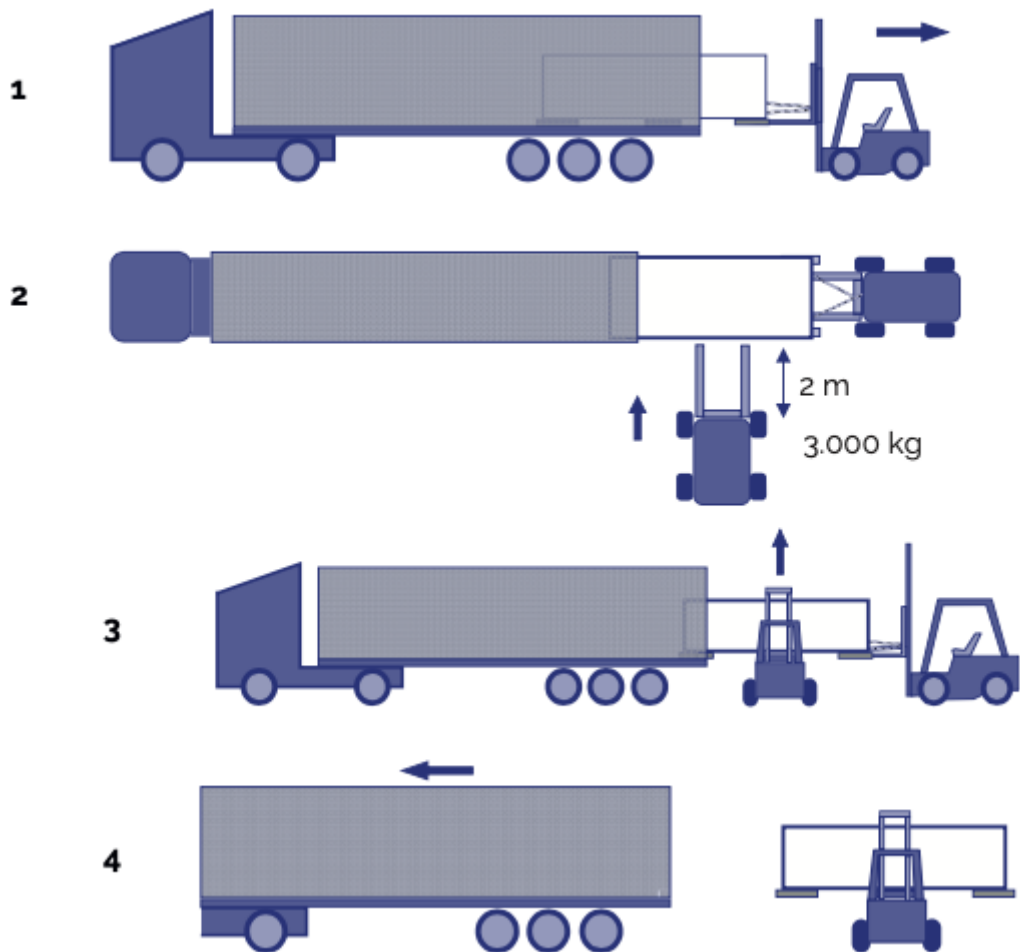

A2. SWIMSPA - CONTAINER HERUNTERLADEN

1

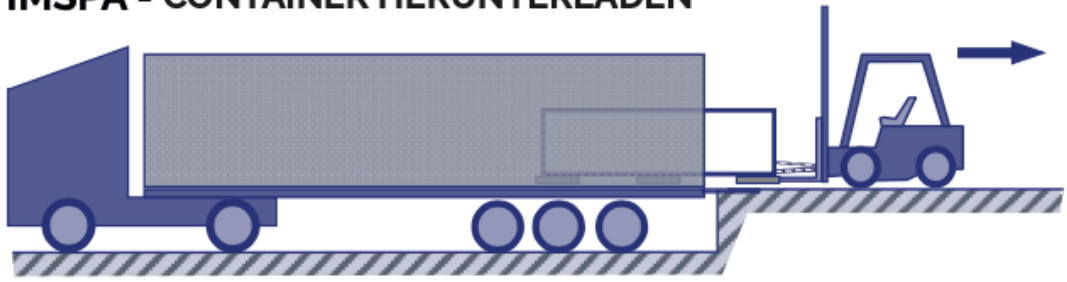

2

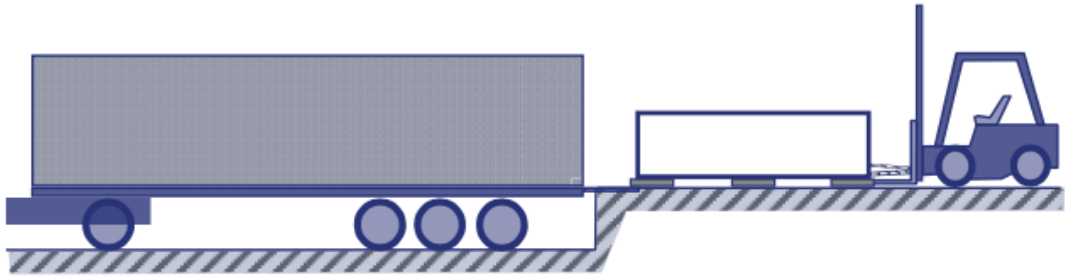

3



A3. SWIMSPA - CONTAINER-DOWNLOAD

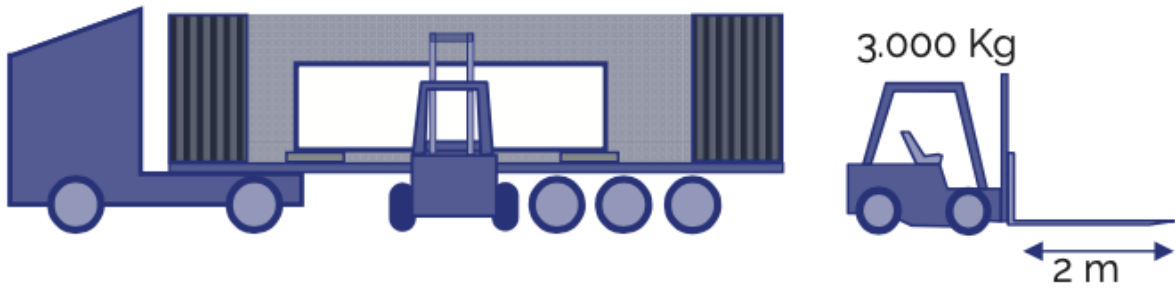

INSTALLATION

INSTALLATION

B. SWIMSPA - INSTALLATION

Dimensionen und Gewicht:
Siehe Technisches Dokument.

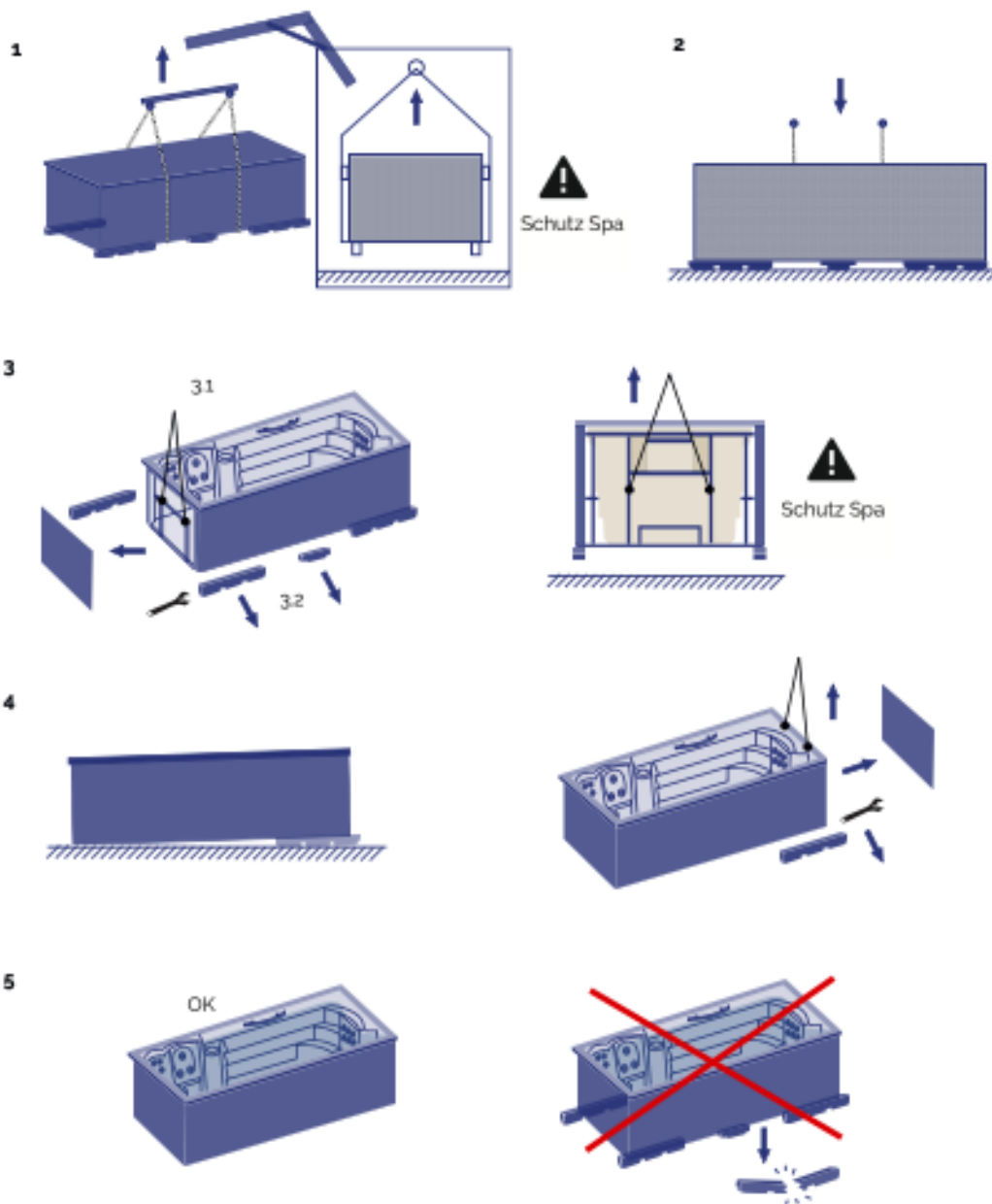

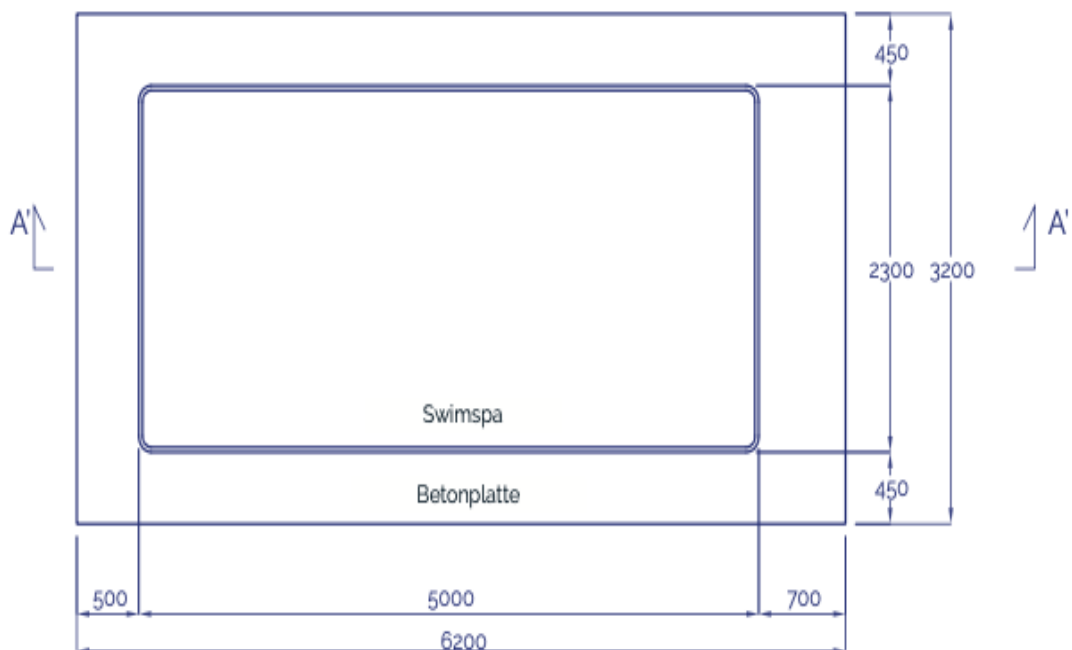
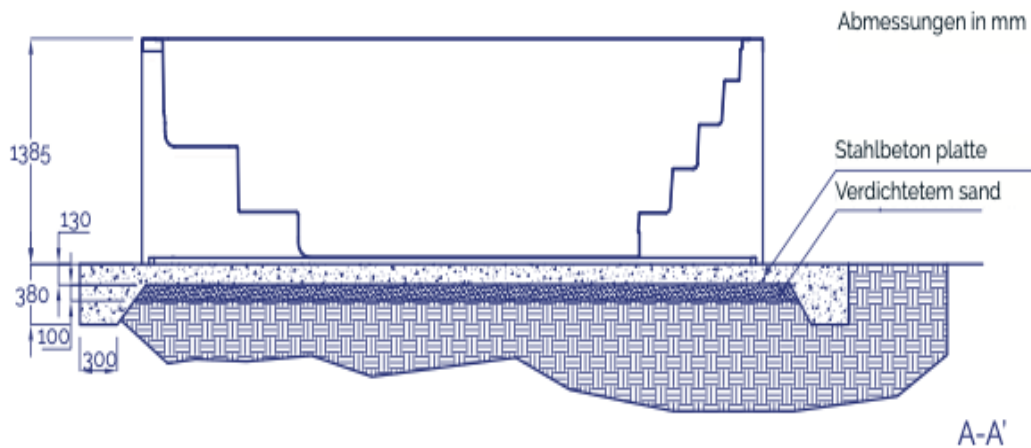

Anmerkungen:

Dies ist eine Zeichnung/ein repräsentatives Beispiel. Für das Design und die Ausführung wird empfohlen, einen Architekten/Ingenieur heranzuziehen, um zu gewährleisten, dass das Gelände die Betonplatte mit dem wassergefüllten Swim Spa inklusive dem Gewicht der Benutzer des Swim Spas, der Möbel und anderen Gegenstände im Auflagebereich tragen kann. Die Haftung für die Anlage muss auch die Einhaltung der örtlichen Vorschriften für Fundamente und/oder Bauten umfassen.

SPA BEGRABEN INSTALLIEREN

Sie müssen berücksichtigen, die Kontraktionen und eine mögliche Beschädigung des Gehäuses zu vermeiden, muss die Struktur des Spa auf den Boden nie zu beheben, aber stellen Sie es einfach mit seinem eigenen Gewicht und oprattutto keine Unterstützung für den oberen Umfang der gleiche.

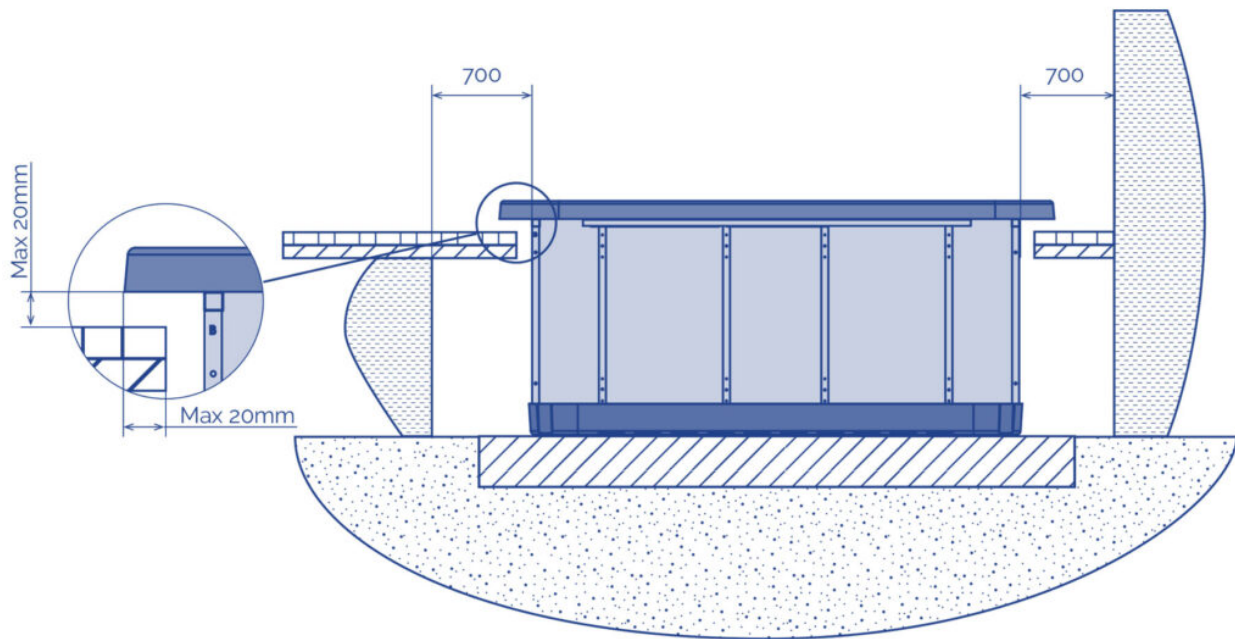

Sobald Spa richtig installiert , beenden Sie die Arbeit mit Fliesen o.ä. unter Berücksichtigung, dass die Kontur des Gehäuses des Spa sollte nie in direkten Kontakt mit dem Mauerwerk sein (Sie müssen mindestens 2 cm lassen um die Kontur).

Sie müssen im Hinterkopf , die Sie haben , um einen genügend grossen Platz im Bereich des Zugangs zu den Pumpen und der Schalttafel , um die Wartung durchführen lassen zu halten. Dieser Raum muss mindestens 0,7 Meter betragen.

Um die Lasche an der Spa bei der Arbeit im Mauerwerk zu befestigen , benutzen Sie ein Silikon Elastico spezielle Wasserinstallationen.

ACHTUNG

Einen Falltür Zugang zum Wellnessbereich für die Wartung.

Nie mit Beton abzudecken LASSEN 70CM FREIRAUM UM DIE SPA

WICHTIGE ANWEISUNGEN ZUR SPA-GARANTIE

Um die Langlebigkeit Ihrer Whirlpool-Möbel zu gewährleisten, ist es wichtig, diese Anweisungen zu befolgen, die sich auf die Belüftung der Möbel konzentrieren:

1. Unsere Whirlpool-Möbel müssen belüftet werden
2. Mangelnde Belüftung kann zu einer Verformung der Whirlpoolplatten führen

1

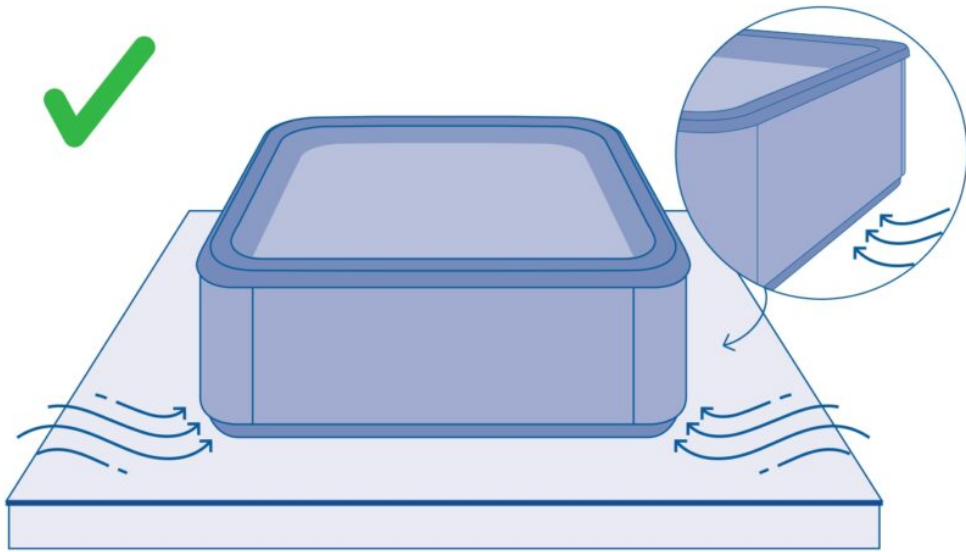

2

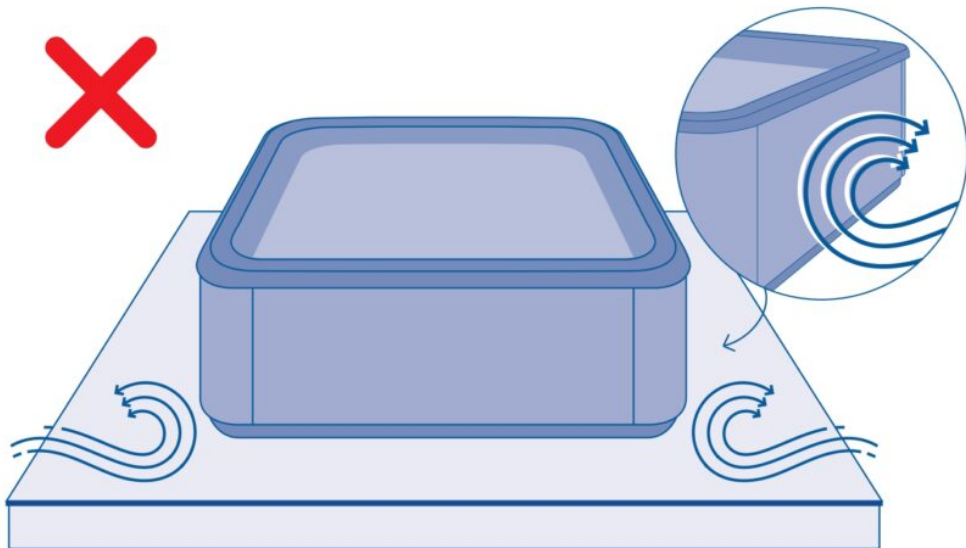

Stellen Sie sicher, dass Ihre Möbel ausreichend belüftet sind, um mögliche Verformungen zu vermeiden.

ACHTUNG

Die Garantie für den Whirlpool deckt keine Schäden oder Verformungen der Möbelplatten ab, wenn der Whirlpool aufgrund der Installationsart nicht ausreichend belüftet wird. 

- Ein Whirlpool, der ganz oder teilweise von einer Deckenkonstruktion bedeckt ist.
- Ein Whirlpool, der in den Boden eingegraben oder halb eingegraben ist.
- Material, das mit dem Boden des Whirlpools in Berührung kommt (Steine, Holz, Kunstrasen...), das direkt auf den Boden gelegt wird und mit dem Boden des Whirlpools in Berührung kommt und die notwendige Belüftung behindert.

A

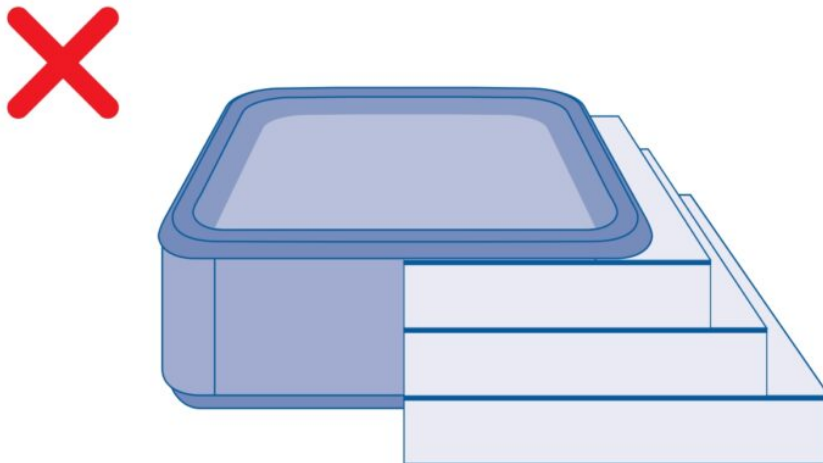

B

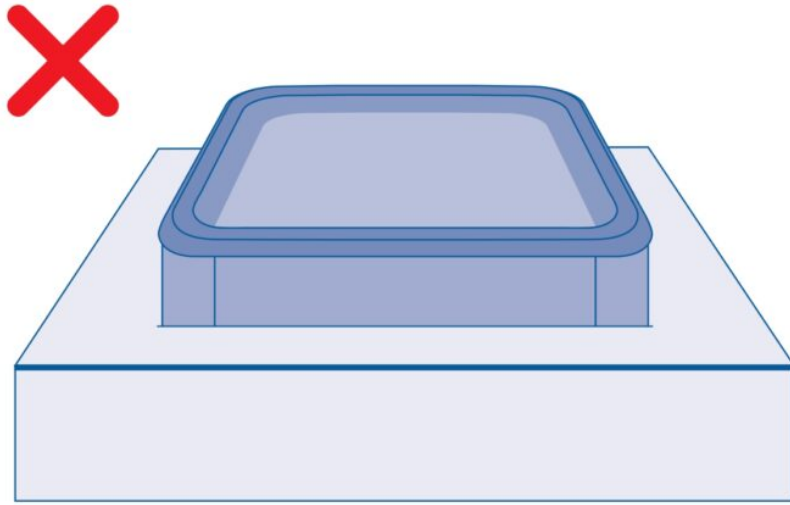

B

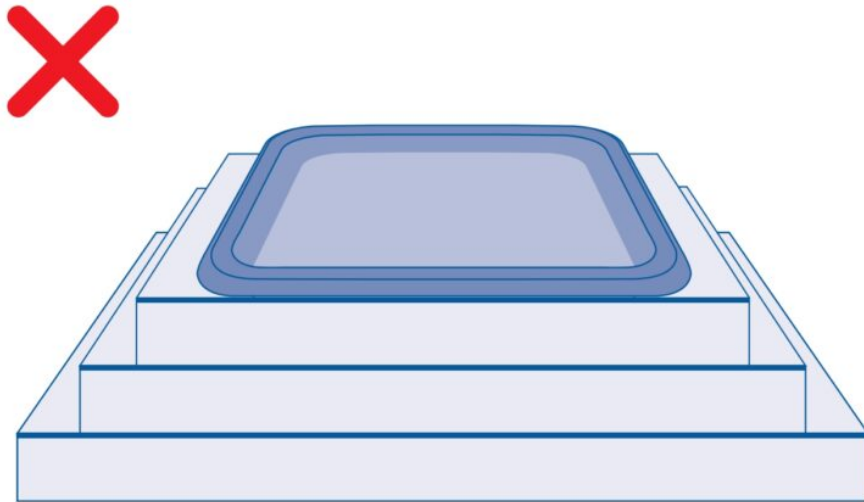

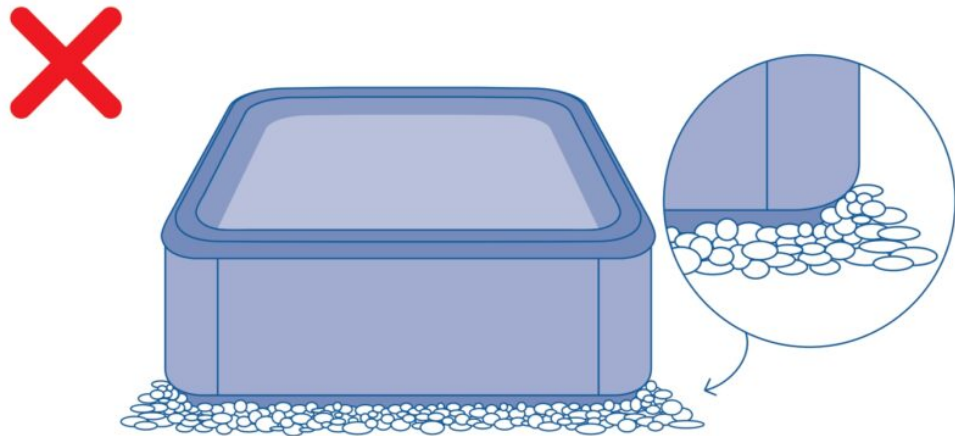

3.3. Wasserablass des whirlpools

Das Wasser im Whirlpool wird manuell über ein Ablassventil (Schwerkraft) abgelassen.

Das Ablassventil muss immer geschlossen sein. Es darf nur geöffnet werden, wenn der Whirlpool entleert werden soll.

Die Abflüsse des Whirlpools sollten an das Abflusssystem des Hauses oder der Wohnung angeschlossen werden.

1

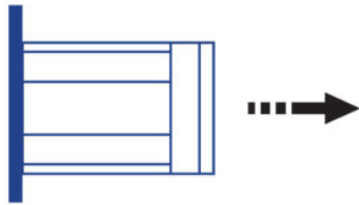

2

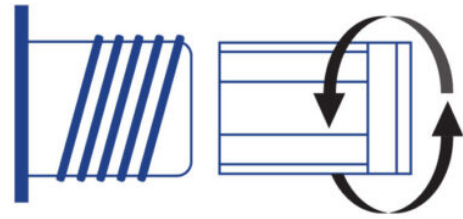

3

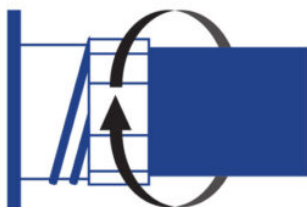

4

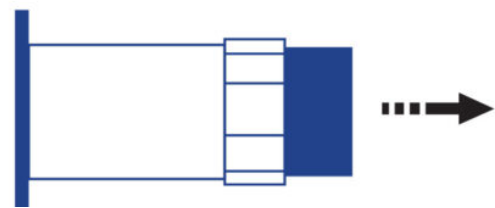

ACHTUNG

Denken Sie daran, das Leeren des Spa ist nicht vollständig.

Bei längerem Stillstand und vor allem im Winter beseitigen stehendem Wasser auf den Sitzen und in den Boden der Wellnessbereich mit einem Schwamm.

Das restliche Wasser aus den Rohren kann durch die Luft- und Wasserdüsen mit einer Saugpumpe für Flüssigkeiten abgesaugt werden.

Muss auch leer Pumpen durch die Ablassschraube.

3.4. Das Spa füllen

PRIVATES SPA

Der Whirlpool verfügt über kein spezifisches System zum Auffüllen. Es wird empfohlen, ein manuelles System wie einen Gartenschlauch oder etwas Ähnliches zu benutzen.

Gehen Sie wie folgt vor:

Bevor Sie den Whirlpool füllen, überprüfen Sie, dass das Abflussventil (siehe 3.3 Wasserablass des whirlpools) sich in der Position GESCHLOSSEN befindet.

Füllen Sie den Whirlpool von oben mit sauberem Wasser bis zu dem Wasserstand.

WATER LEVEL

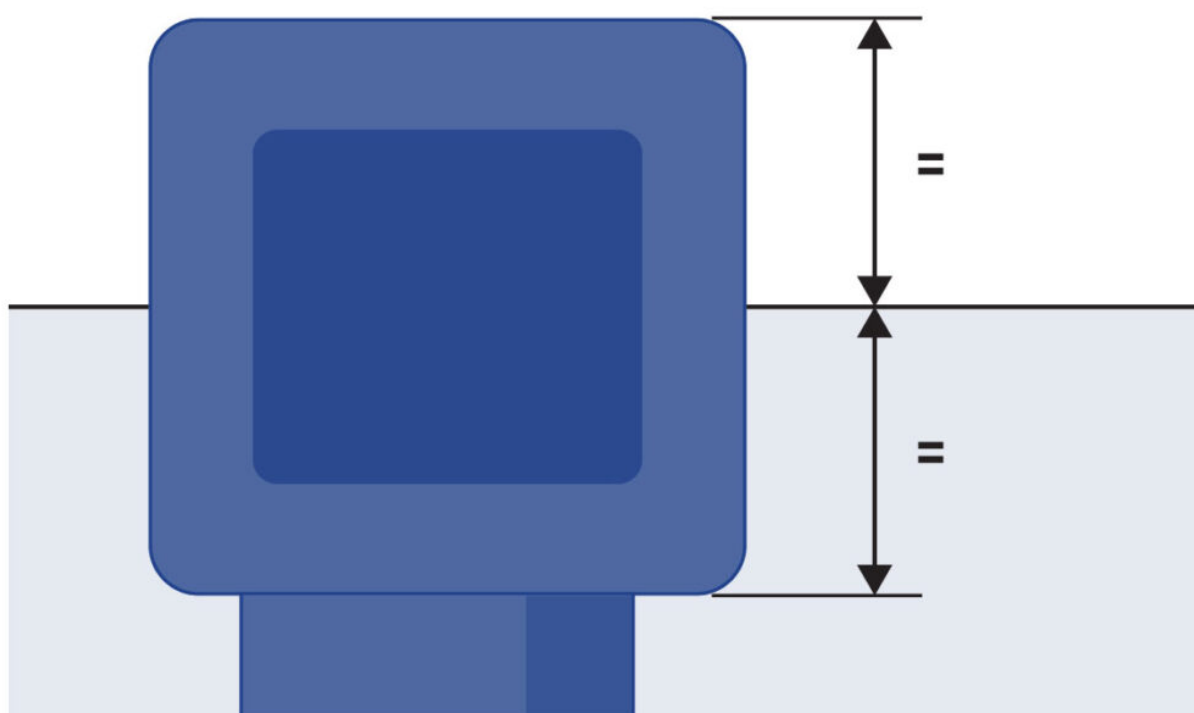

WHIRLPOOLS FÜR DEN PRIVATBEREICH MIT ÜBERLAUFRINNE

Es wird empfohlen, ein manuelles Füllsystem mit einem Gartenschlauch o.ä. zu verwenden.

Gehen Sie wie folgt vor:

Gehen Sie wie folgt vor:

Suchen Sie vor dem Füllen die Ablaufventile und vergewissern Sie sich, dass sie geschlossen sind. Nur der Sicherheitsablauf bleibt immer geöffnet.

Füllen Sie den Whirlpool von oben mit sauberem Wasser, bis er überzulaufen beginnt.

Füllen Sie die drei Behälter bis zu einem Stand von mindestens 15 cm, damit in die Filterpumpe beim normalen Betrieb keine Luft gelangt.

Schließen Sie einen Wasserzulauf vom Wassernetz an einen Behälterzulauf an.

WICHTIG

Die sammelbehälter der whirlpools für den privatbereich mit überlauftrinne haben eine begrenzte kapazität. Sie können 280 liter wasser aufnehmen, was 4 teilweise im wasser eingetauchten personen entspricht. Die benutzer müssen den whirlpool nacheinander und langsam besteigen, damit die behälter das verdrängte wasser aufnehmen können, um zu verhindern, dass das becken überläuft.

ACHTUNG

Während des Füllens muss vermieden werden, dass Wasser an die elektrischen Komponenten gelangt.

Die Verwendung von Meerwasser im Whirlpool verursacht innerhalb von kurzer Zeit eine allgemeine Verschlechterung der Komponenten des Kreislaufs.

Füllen Sie den Whirlpool nicht mit heißem Wasser. Dadurch könnte das Sicherheitsthermostat ausgelöst und die Geräte und Anschlüsse beschädigt werden.

Sobald der Whirlpool mit Wasser gefüllt ist, schließen Sie die Elektrik mithilfe der Falz am Differentialschalter in Position ON (siehe Absatz Elektrischer Anschluss) an.

Benutzen Sie den Whirlpool nicht, ohne vorher sorgfältig die gesamten, folgenden Informationen durchgelesen zu haben:

- Stellen Sie den pH-Wert des Wassers zwischen 7,2 und 7,6 ein (siehe Absatz Wartung des Wassers).
- Geben Sie notwendigen und empfohlenen Chemikalien in den Whirlpool, die im Absatz Wartung des Wassers (Instandhaltungshandbuch) angegeben sind.
- Stellen Sie die gewünschte Temperatur ein (siehe Absatz Bedientastatur des Whirlpools). Bitte beachten Sie, dass der Whirlpool bei Einfüllen von kaltem Wasser bis zu 24 Stunden brauchen kann, bis die Temperatur von 38°C erreicht wird.
- Bevor Sie den Whirlpool benutzen, überprüfen Sie erneut die pH-Werte, die nach der im vorherigen Punkt beschriebenen Behandlung erreicht wurden.

3.5. Elektrischer anschluss

ACHTUNG

-Diese Anlage kann nicht mit einem einfachen Stecker angeschlossen werden.

-Für diese Anlage benötigen Sie die geeignete elektrische Installation. --Diese muss von einem Fachmann verlegt werden, und die im jeweiligen Land geltenden Sicherheitsvorschriften für elektrische --Installationen müssen berücksichtigt werden.

-Die elektrische Speisung des Whirlpools sollte immer durch einen sehr sensiblen Differentialschalter geschützt werden. Es wird ein -Differentialschalter mit 30 mA empfohlen.

-Die Erdung ist unbedingt notwendig.

-Benutzen Sie ein Kabel mit einer geeigneten Querschnitt für die --Leistung des Whirlpools und den Abstand zum Schaltkasten.

-Bitte beachten Sie stets die Anweisungen im Kapitel: ---Sicherheitshinweise in diesem Handbuch.

GEFAHR DER ELEKTRISCHEN ENTLADUNG

- Bevor jegliche Art von Arbeiten an dem Whirlpool durchgeführt werden, muss der Stromanschluss unterbrochen werden (Differentialschalter in die Position OFF, oder das Netzkabel herausziehen).
- Nur Fachleute oder Instandhaltungstechniker dürfen an den elektrischen Komponenten arbeiten.
- Um an den elektrischen Elementen zu arbeiten, muss man stets die geeignete Personenschutzrüstung und Werkzeuge benutzen.
- Niemals die elektrischen Komponenten mit nassem Körper und vor allem nicht mit nassen Füßen anfassen.
- Die elektrische Ausrüstung (Differentialschalter in der Position ON) darf niemals angeschlossen werden, wenn der Whirlpool leer ist.

SPA ANSCHLUSS SCHRITTE

Um Zugriff auf den Schaltkasten zu haben, das seitliche Paneel des Möbels öffnen, wo sich die elektrischen Komponenten befinden.



Öffnen Sie den Schaltschrank.

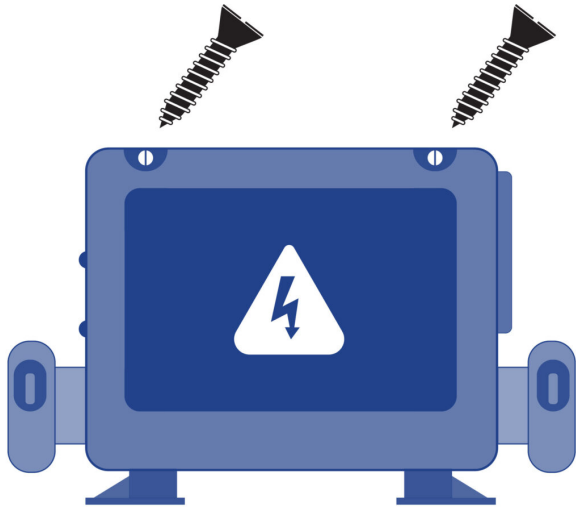

Schließen Sie die Schalttafel des Spa mit dem Differential.

INSTALLATION DES DIFFERENTIALSCHALTERS

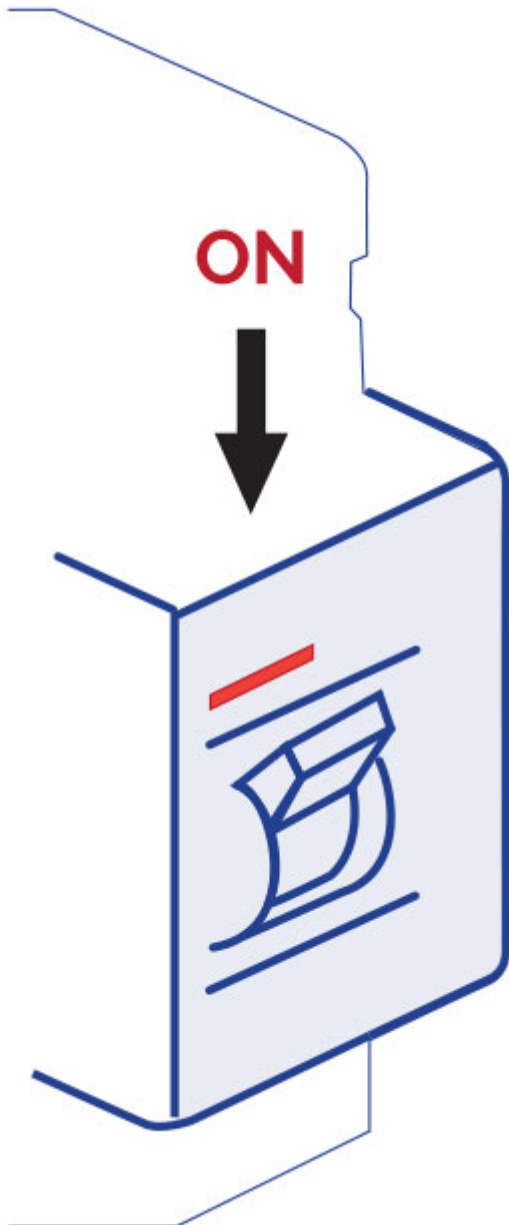

Die elektrische Installation muss einen hochsensiblen Differentialschalter mit zwei Polen am Eingang des allgemeinen Stromnetzes besitzen (dieser Differentialschalter wird nicht mit dem Whirlpool geliefert).

WICHTIG

Der Eigentümer des Whirlpools muss den Differentialschalter von Zeit zu Zeit überprüfen und ein- und ausschalten, um seine korrekte Funktion zu überprüfen. Diese Operation sollte mindestens einmal im Monat durchgeführt werden.

Überprüfen Sie, ob sich der Differentialschalter in der Position OFF (geschlossen) befindet. Stellen Sie den Differentialschalter erst in Position ON (offen), wenn der Whirlpool gefüllt ist.

ANSCHLUSS DES SPA-ELEKTRISCHEN PANELS AN DAS DIFFERENTIAL

SCHALTER

Bevor Arbeiten an dem Whirlpool durchgeführt werden, muss der Stromanschluss unterbrochen werden (Differentialschalter in die Position OFF, oder das Netzkabel herausziehen).

Benutzen Sie ein geeignetes Kabel vom Differentialschalter bis zum Schaltschrank des Whirlpools, das sich für den Standort eignet und auch den geltenden, gesetzlichen Vorschriften entspricht. Der Kabelquerschnitt muss je nach Whirlpool-Modell und Abstand der Aufstellung ein anderer sein.

Im anliegenden Datenblatt Technische Daten des Whirlpools erhalten Sie Informationen über die notwendigen kW. Die Höchstlast muss je nach der Konfiguration von "High Amp" oder "Low Amp" ausgelegt werden.

DIP Switch Fonctions

DIP-Schalter mit festen Funktionen

A1 Testmodus (in der Regel OFF).

A2 in Position „ON“: eine Hochgeschwindigkeitspumpe (oder ein Gebläse) zu Heizgerät hinzufügen.

A3 in Position „ON“: zwei Hochgeschwindigkeitspumpen (oder eine Hochgeschwindigkeitspumpe und ein Gebläse) zu Heizgerät hinzufügen.

A4 in Position „ON“: vier Hochgeschwindigkeitspumpen (oder drei Hochgeschwindigkeitspumpen und ein Gebläse) zu Heizgerät hinzufügen.

A5 in Position „ON“: aktiviert die besondere Stromstärkeregel B. Siehe Abschnitt "Sonderfunktionen" unter "Konfigurationsoptionen" zur Funktion in Ihrem System. In Position "OFF" wird die besondere Stromstärkeregel A aktiviert.

A6 Réinitialisation de la mémoire continue (utilisé lorsque le spa est mis sous tension pour restaurer les réglages d'usine tels que définis par la configuration logicielle).

A2, A3 und A4 arbeiten kombiniert, um die Anzahl der Hochgeschwindigkeitspumpen und Gebläse zu bestimmen, die laufen können, bevor das Heizgerät deaktiviert wird. Beispiel: Bei A2 und A3 in Position „ON“ und A4 in Position „OFF“ kann das Heizgerät zusammen mit bis zu 3

Hochgeschwindigkeitspumpen (bzw. zwei Hochgeschwindigkeitspumpen und einem Gebläse) gleichzeitig betrieben werden. Die Heizung wird deaktiviert, wenn die vierte Hochgeschwindigkeitspumpe bzw. das Gebläse eingeschaltet wird.

Hinweis: A2/A3/A4 alle aus = keine Heizung zusammen mit Hochgeschwindigkeitspumpe oder Gebläse.

Zuweisbare DIP-Schalter

Bei A7 in Position „ON“ ist eine 5-minütige Abkühlzeit für einige Gasheizgeräte möglich (Abkühlzeit B). In Position „OFF“ ist eine 1-minütige Abkühlzeit für elektrische Heizgeräte möglich (Abkühlzeit A).

Nicht designten Switches ist keine Funktion zugewiesen.

Funciones especiales

Función	Valor por defecto
Amperaje especial REGLA A	No hay limitación
Amperaje especial REGLA B	2 Bombas de alta velocidad max. El soplador se apaga con 2 bombas de alta velocidad - en Setup 1 -. No hay limitación - en configuración 5, 11, 12, 14, 17.

KABELTEIL

Um den Leitungsquerschnitt der elektrischen Leitungen festzustellen, muss man die Werte in diesem Elektrischen Datenblatt und die folgenden Tabelle berücksichtigen:

notwendige kW

2,1	2,5	2,8	3,2	3,5	4,4	5,3	6,2	7,0	7,9	8,8
-----	-----	-----	-----	-----	-----	-----	-----	-----	-----	-----

Nennquerschnitt des Kabels in mm²

Abstände												
6-11 m	2,5	2,5	2,5	2,5	4	4	6	10	10	10	10	
11-15 m	2,5	2,5	4	4	4	6	6	10	10	10	10	
15-20 m	4	4	4	6	6	6	10	10	10	16	16	

Für größere Abstände muss der Querschnitt des Kabels proportional erhöht werden.

Es kann Konfigurationen geben, für die man eine Leitung mit 32 A, 2 Leitungen mit 16A oder sogar eine dreiphasige Leitung (3 x 16A) für den Strombedarf des Whirlpools installieren muss.

Die Optionen für die Konfiguration des Schaltschranks werden in diesem Montagehandbuch auf den folgenden Seiten aufgeführt.

Die Einrichtung und Veränderungen an der elektrischen Konfiguration muss von geschultem Fachpersonal vorgenommen werden und es müssen die im jeweiligen Land gültigen, rechtlichen Vorschriften berücksichtigt werden.

Der Hersteller übernimmt keine Garantie für Schäden, die durch eine nicht sachgemäße Installation oder durch Arbeiten entstehen, die von nicht qualifiziertem Personal durchgeführt

werden.

WICHTIG

Bitte beachten Sie die Position des Schalters für die Höchstlast.

Falls Sie ein ungeeignetes Kabel für die Distanz und die Leistung des Whirlpools benutzen, funktioniert dieser nicht korrekt. Es kann zu einer zu starken Erwärmung der elektrischen Leitungen mit dem entsprechenden Unfallrisiko kommen. Benutzen Sie immer ein Kabel mit dem geeigneten Schnitt für die Höchstlast. Falls Sie zwischen zwei Werten zweifeln, nehmen Sie stets das Kabel mit dem größeren Querschnitt.

Um die Speisung vom Schaltschrank bis zum Whirlpool durchzuführen, suchen Sie die Stopfbüchse, die sich auf einer Seite des Schaltschranks befindet.

Stellen Sie sicher, dass kein Strom auf dem Anschlusskabel ist (Differentialschalter auf der Position OFF).

Führen Sie das Kabel bis zum Schaltkasten des Whirlpools.

Öffnen Sie die Abdeckung des Schaltkastens, führen Sie das Speisekabel über die freie Seite ein.

Achtung: das blaue Kabel ist neutral und das braune Kabel bedeutet Leitung oder Phase.

Befestigen Sie die Klemmen so, wie dies in den folgenden Abbildungen für das jeweilige Schaltschrankmodell (sehen Sie auf dem Schild des Schaltschranks des Whirlpools nach) und die Art der elektrischen Speisung gezeigt wird. Falls Sie Zweifel über den gelieferten Schaltschrank haben, fragen Sie Ihren Verkäufer oder Fachhandel.

EINE LINIE

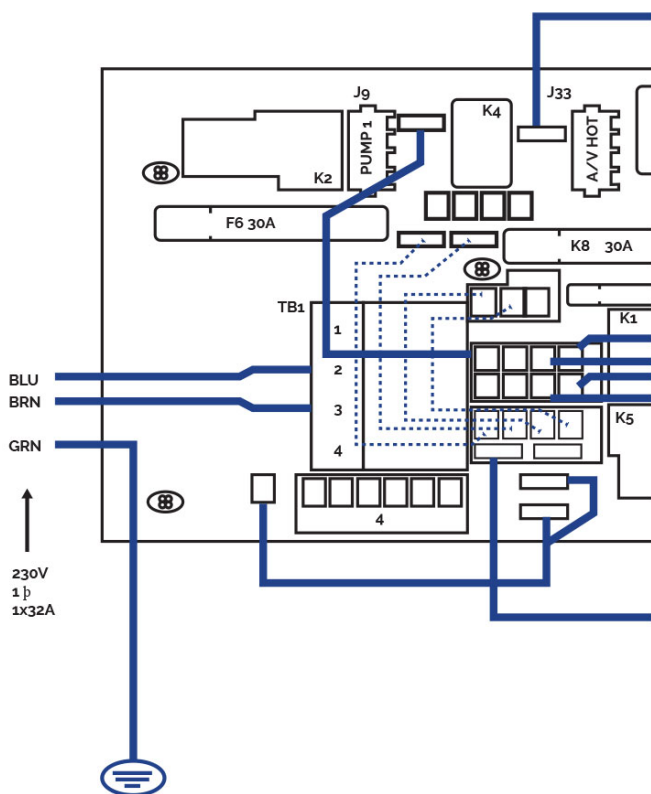

DREIPHASENLEITUNG 400V

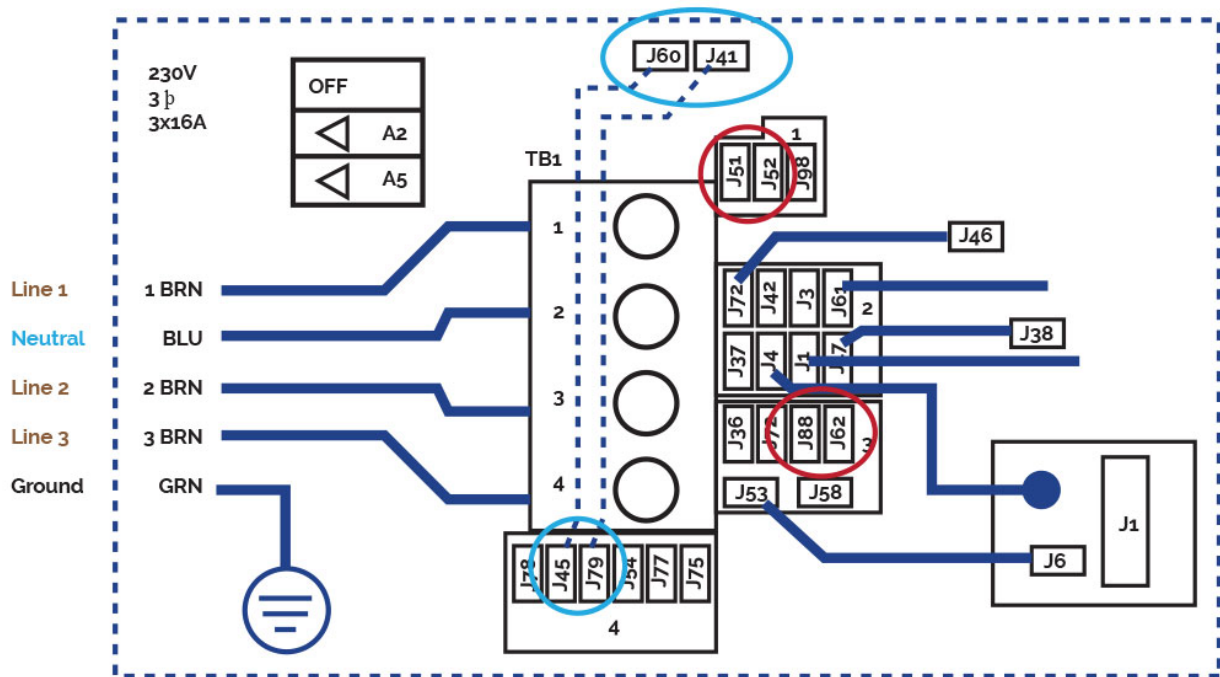

Dreiphasenleitung 380V III
BP21G1WL

Brücken entfernen;
J51-J88 y J52-J62
Ändert diese Brücken
J60-J36 -> J60-J45
J41-J12 -> J41-J79



Stromversorgung
3 Services 5 Drähte: Leitung 2,
Leitung 2, Leitung 3, Neutral,
Erdung 400 VCA, 50/60Hz, 3
Phasen, 16A (Differentialschutz -
20A max. pro Phasenleitung).

Dreiphasige 400-V-Leitung BP013G1 und BP013G2 auf der nächsten Seite.

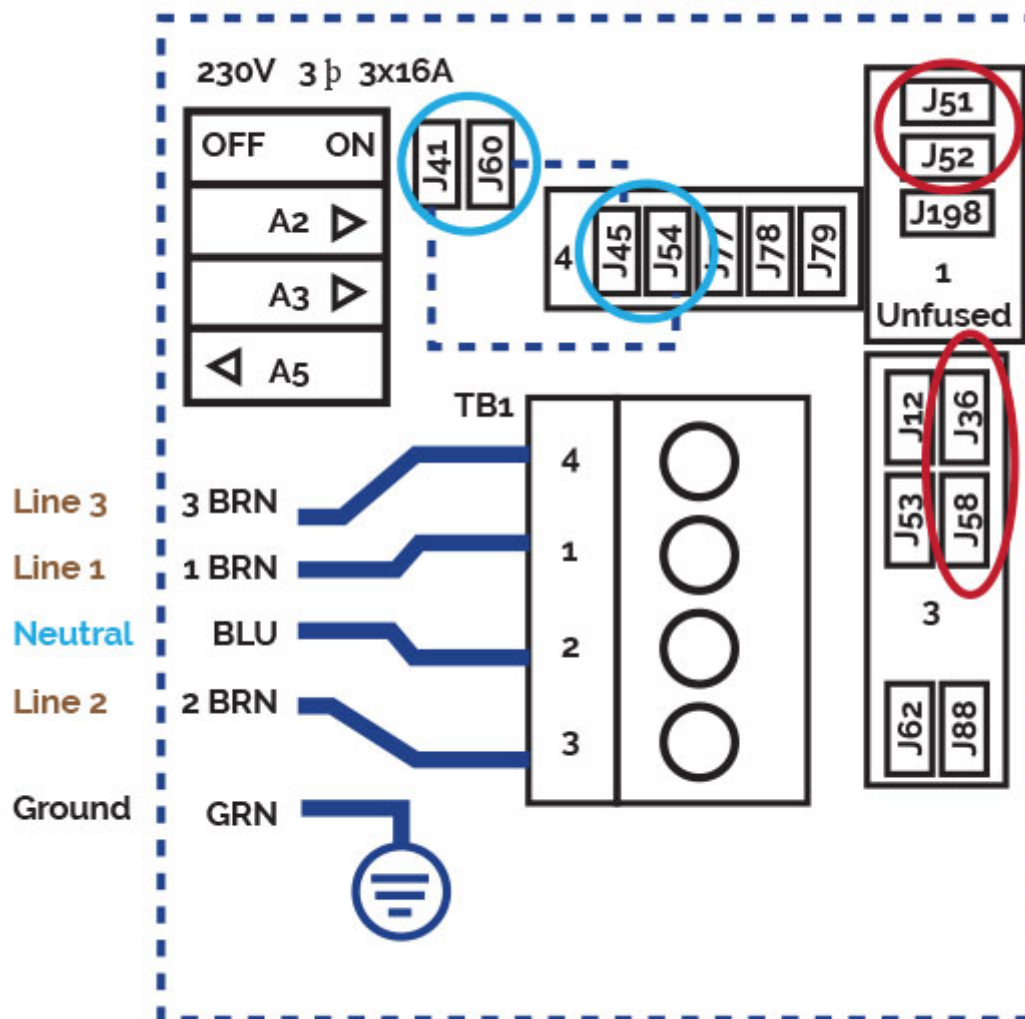

Dreiphasenleitung 400V BP013G1 & BP013G2

Brücken entfernen

connect J51 y J58

connect J52 y J36

Ändert diese Brücken:

J41 -J53 -> J41 - J54

J60 -J12 -> J60 -J45

Stellen Sie die DIP-Schalter A5 auf
OFF und A2, A3 auf ON..



Stromversorgung:

3 Services 5 Drähte: Leitung 2,

Leitung2, Leitung 3, Neutral,

Erdung 400 VCA, 50/60Hz, 3

Phasen, 16A (Differentialschutz -

20A max. pro Phasenleitung).

* BP-Systeme erkennen automatisch

50 Hz bzw. 60 Hz

ACHTUNG

Eine korrekte Erdung ist unbedingt notwendig.

Die Erdung des Gebäudes muss sich stets in einem perfekten Zustand befinden, um die Sicherheit des Benutzers des Whirlpools zu garantieren. Falls Sie Zweifel haben, lassen Sie die Erdung von Fachleuten überprüfen. Der Hersteller übernimmt keine Haftung für mögliche Schäden, die durch eine unsachgemäße Instandhaltung der Erdung verursacht werden.

Befestigen Sie das Erdungskabel (gelb und grün) an der Klemme au?en am Bedienschrank, so wie dies in der folgenden Abbildung angezeigt wird:

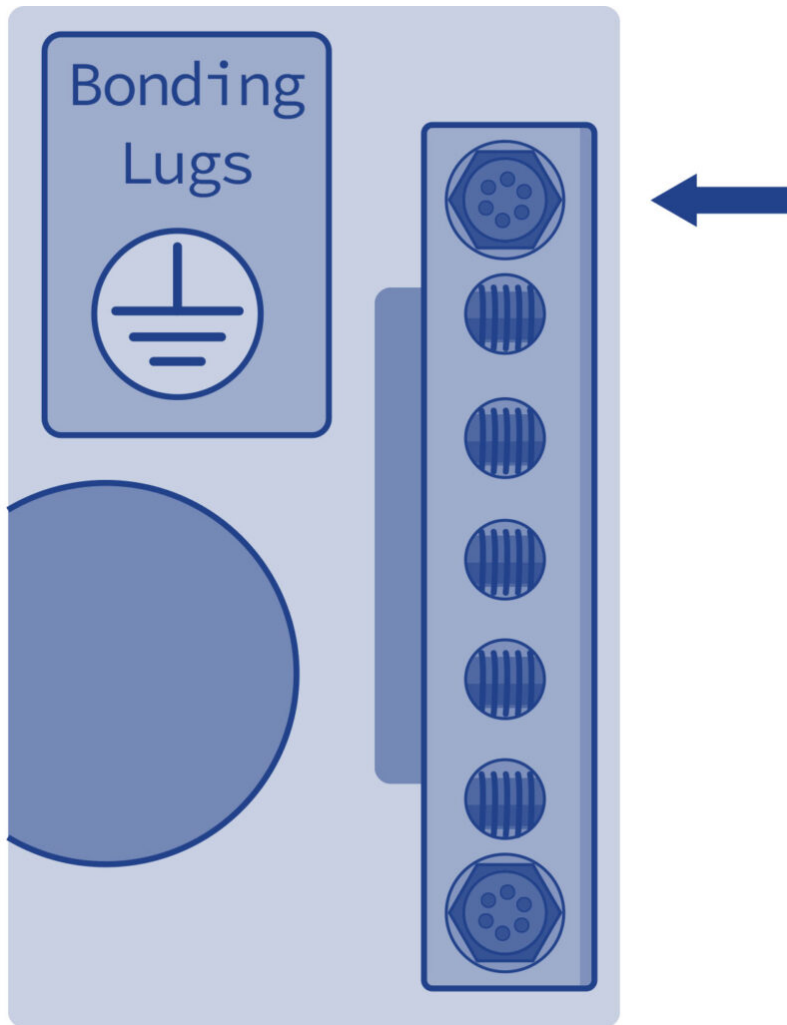

ERDE

WICHTIG

Schalten Sie den Strom erst ein (Differentialschalter in Position ON), wenn der Whirlpool gefüllt ist.

4. Anfang

4.1. Systemstart

Überprüfen Sie die folgenden Konfigurationen, bevor Sie Ihr Spa verwenden, abhängig von Ihrem Spa-System.

TP500 – TP500S

Die Navigation durch die gesamte Menüstruktur erfolgt mit 2 oder 3 Tasten am Bedienfeld. Einige Panels haben separate Tasten für WARM (Hoch) und KÜHL (Runter), während andere eine einzelne Temperaturtaste haben. In den Navigationsdiagrammen werden Temperaturtasten durch ein einzelnes Schaltflächensymbol dargestellt.

Panels, die zwei Temperaturtasten haben (Warm und Kühl), können beide verwenden, um die Navigation und Programmierung zu vereinfachen, wenn ein einzelnes Temperatursymbol angezeigt wird.

Die MENÜ/SELECT-Taste wird verwendet, um die verschiedenen Menüs auszuwählen und in jedem Abschnitt zu navigieren. Die typische Verwendung der Temperaturtaste(n) ermöglicht das Ändern der Soll-Temperatur, während die Zahlen im LCD blinken. Die Menüs können mit bestimmten Tastendrücken verlassen werden. Einfaches Warten für ein paar Sekunden stellt den normalen Betrieb des Panels wieder her.

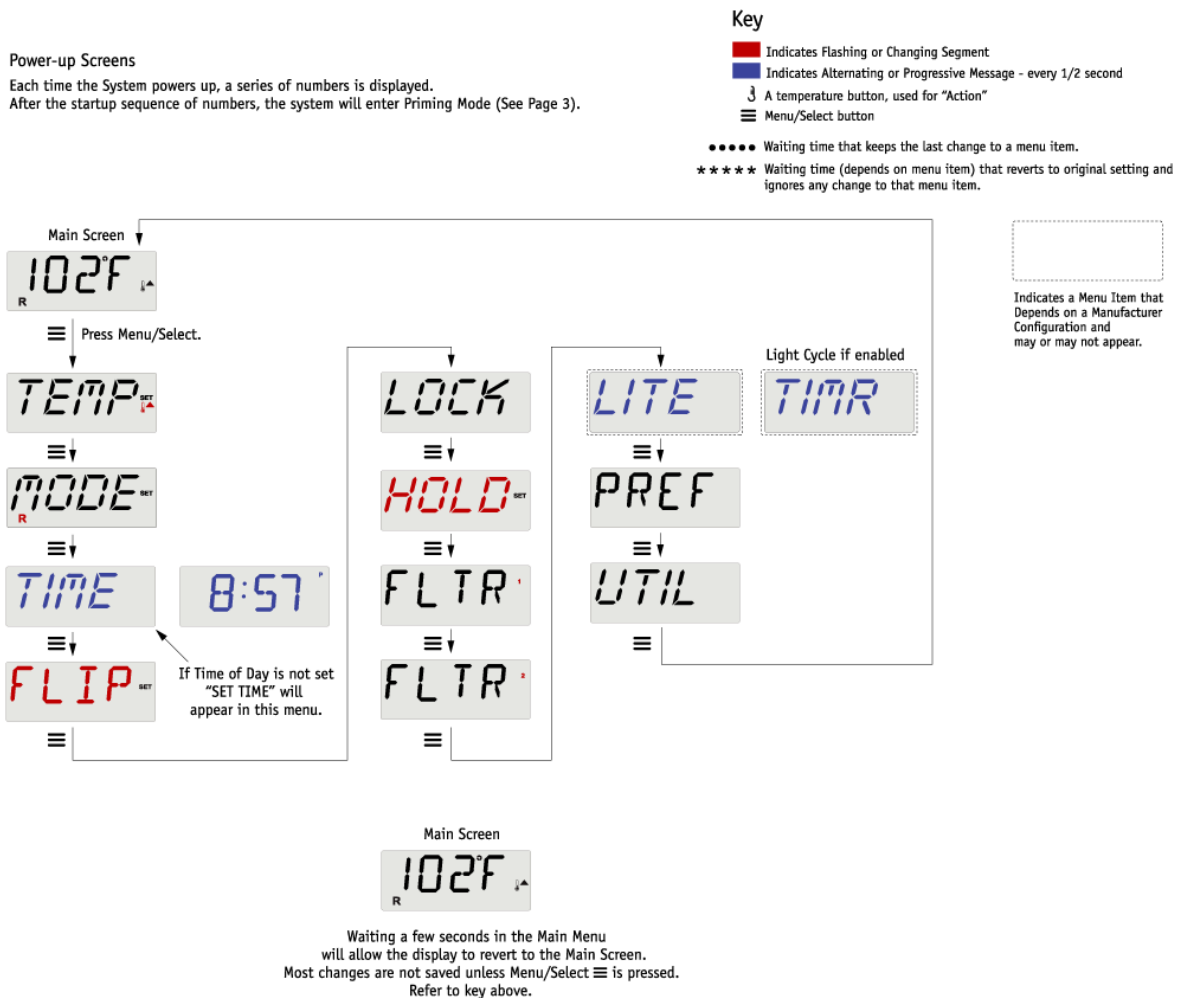

TP-600

Die Navigation durch die gesamte Menüstruktur erfolgt mit 2 oder 3 Tasten am Bedienfeld. Einige Panels haben separate Tasten für WARM (Hoch) und KÜHL (Runter), während andere eine einzelne Temperaturtaste haben. In den Navigationsdiagrammen werden Temperaturtasten durch ein einzelnes Schaltflächensymbol dargestellt.

Panels, die zwei Temperaturtasten haben (Warm und Kühl), können beide verwenden, um die Navigation und Programmierung zu vereinfachen, wenn ein einzelnes Temperatursymbol angezeigt wird.

Die LICHT-Taste wird ebenfalls verwendet, um die verschiedenen Menüs auszuwählen und in jedem Abschnitt zu navigieren.

Die typische Verwendung der Temperaturtaste(n) ermöglicht das Ändern der Soll-Temperatur, während die Zahlen im LCD blinken. Durch Drücken der LICHT-Taste, während die Zahlen blinken, gelangen Sie in die Menüs. Die Menüs können mit bestimmten Tastendrücken verlassen werden. Einfaches Warten für ein paar Sekunden stellt den normalen Betrieb des Panels wieder

her.

Power-up Screens

Each time the System powers up, a series of numbers is displayed. After the startup sequence of numbers, the system will enter Priming Mode

Key

- Indicates Flashing or Changing Segment
- Indicates Alternating or Progressive Message - every 1/2 second
- ⏏ A temperature button, used for "Action"
- ☉ Light or dedicated "Choose" button, depending on control panel configuration
- Waiting time that keeps the last change to a menu item.
- **** Waiting time (depends on menu item) that reverts to original setting and ignores any change to that menu item.

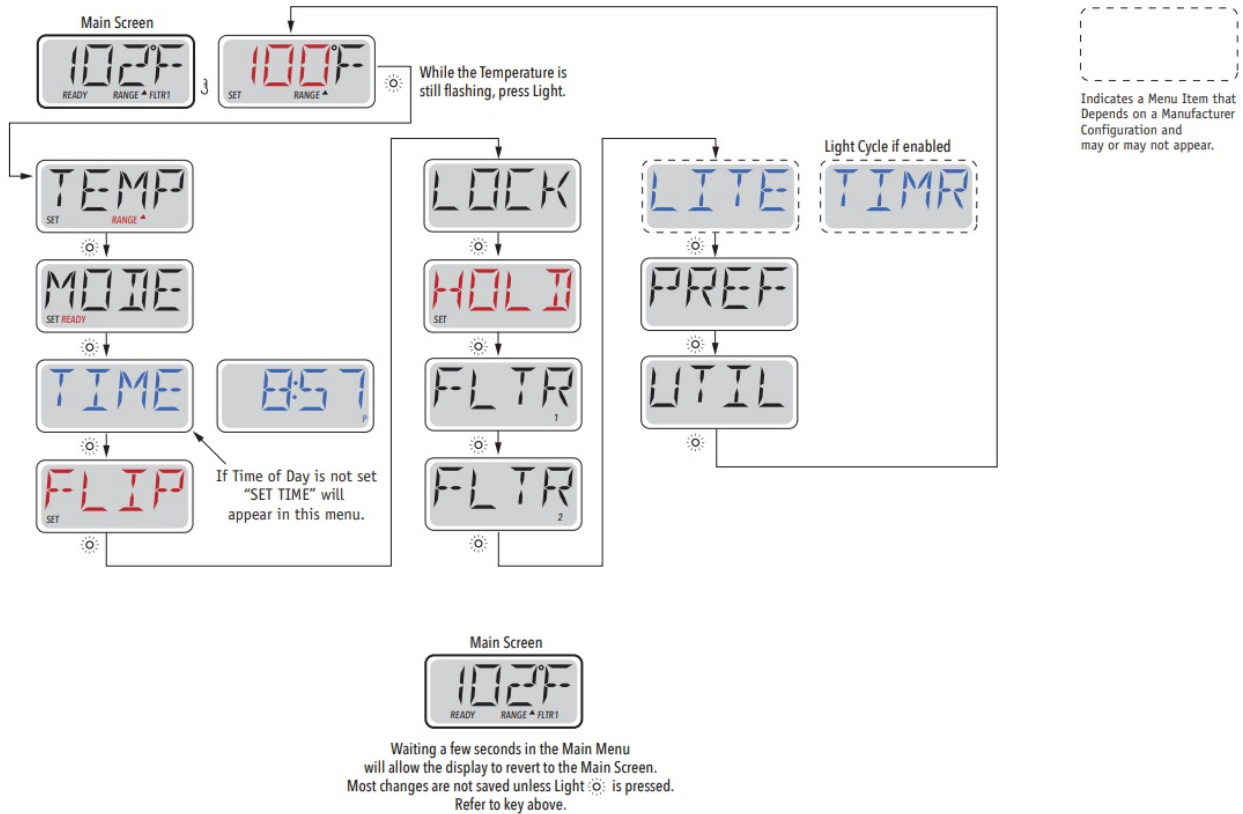

TOUCH PANEL

Wichtige Informationen über den Spa-Betrieb sind auf dem Hauptbildschirm zu sehen. Die meisten Funktionen, einschließlich der Einstellung der Soll-Temperatur, sind von diesem Bildschirm aus zugänglich. Die tatsächliche Wassertemperatur kann angezeigt werden, und die Soll-Temperatur kann angepasst werden. Die Tageszeit, Ozon- und Filterstatus sind verfügbar, zusammen mit anderen Nachrichten und Warnungen. Der ausgewählte Temperaturbereich wird in der oberen linken Ecke angezeigt.

Ein Schloss-Symbol ist sichtbar , wenn das Panel und/oder die Einstellungen gesperrt sind. Nahe der Unterseite des Bildschirms kann zu bestimmten Zeiten ein Indikator erscheinen, der anzeigt, dass eine Nachricht wartet. Berühren Sie diesen Indikator, um zum Nachrichtenanzeigebildschirm zu gelangen. Auf diesem Bildschirm können einige der Nachrichten ausgeblendet werden.

Wenn der Spa eingeschaltet wird, erscheinen vier Striche (A) in der Wassertemperaturanzeige für eine Minute. Die Striche zeigen an, dass der Spa die Wassertemperatur überprüft. Nachdem die Pumpe eine Minute lang gelaufen ist, verschwinden die Striche und die Wassertemperatur wird angezeigt (B). Die Striche können wieder erscheinen, nachdem die Pumpe eine Stunde lang nicht gelaufen ist.

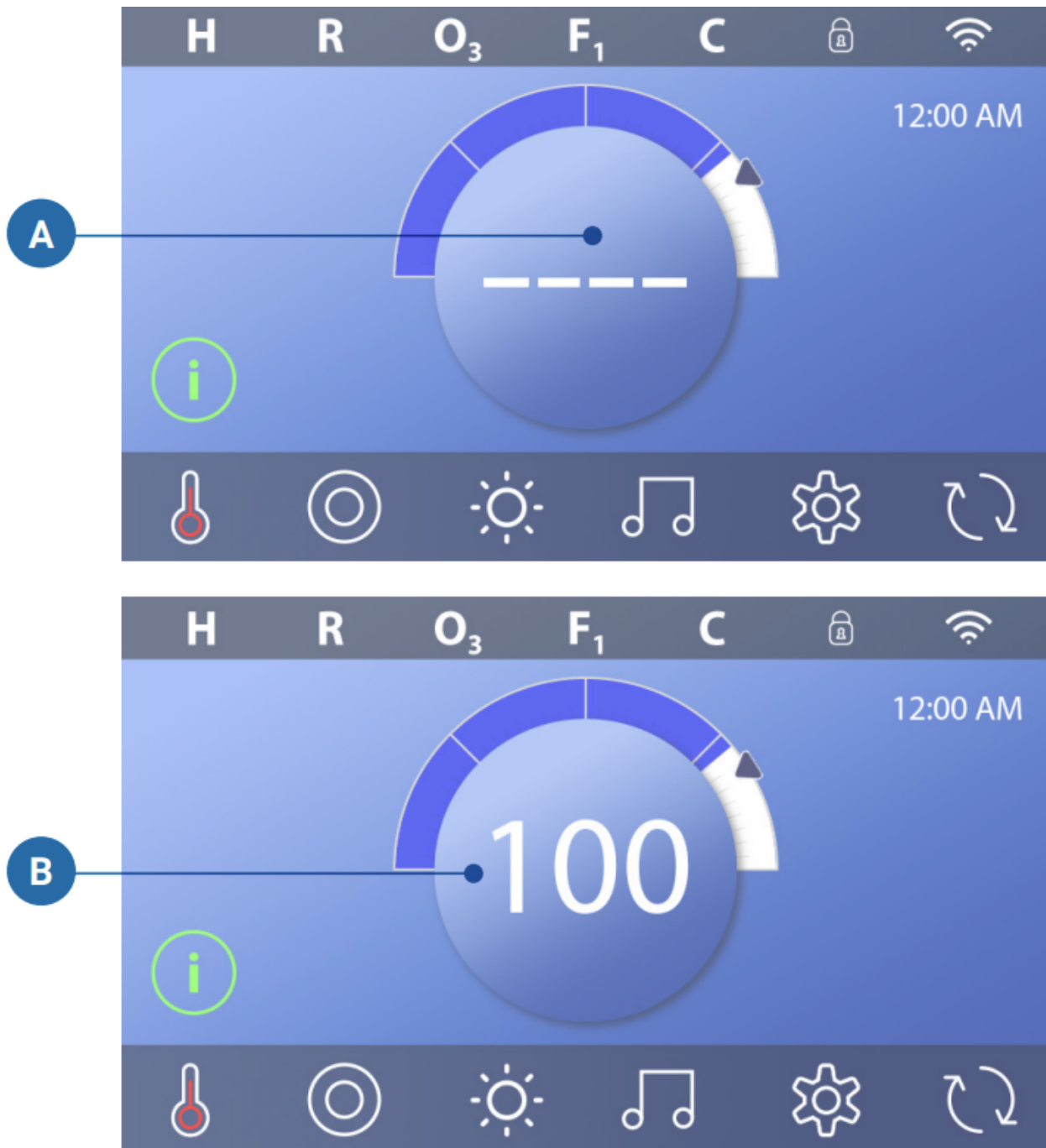

4.2. Wasserversorgung

Die Überprüfung des Wasserzustands ist einer der wichtigsten Schritte.

REGULIERUNG DES pH

Es wird ein pH-Wert zwischen 7,2 und 7,6 empfohlen.

Der pH-Wert misst die Säure und die Alkalität des Wassers. Werte über 7 sind alkalisch und unter 7 sind sauer.

ACHTUNG

Der korrekte pH-Wert ist sehr wichtig, sowohl für eine gute Desinfektion als auch zur Vermeidung von Rost und Ablagerungen im Whirlpool. Durch einen falschen pH-Wert im

Wasser können Schäden entstehen, die durch die Garantie des Whirlpools nicht gedeckt werden.

- Wenn der pH-Wert sehr niedrig ist, hat dies folgende Auswirkungen:

Das Desinfektionsmittel wird zu schnell aufgelöst.

Es kann Rost am Whirlpool entstehen.

Das Wasser kann Hautreizungen bei den Badenden hervorrufen.

- Wenn der pH-Wert sehr hoch ist, hat dies folgende Auswirkungen:

Das Desinfektionsmittel wirkt nicht gut.

Es entstehen Ablagerungen auf dem Acryl und anderen Teilen des Whirlpools.

Das Wasser kann trübe werden.

Die Poren der Filterkartuschen können verstopft werden

Überprüfen Sie den pH-Wert des Wassers jeden Tag mit dem Analyse-Set. (Nicht mitgeliefert).

Wenn der pH-Wert zu hoch ist, benutzen Sie pH MINOR SPA. Wiederholen Sie den Test zwei Stunden später.

Wenn der pH-Wert niedrig ist, benutzen Sie pH MAJOR SPA. Wiederholen Sie den Test zwei Stunden später.

Wenn der pH-Wert nach den oben genannten Werten eingestellt ist, machen Sie beim nächsten Punkt weiter.

DESINFEKTION DES WASSERS

Die Desinfektion des Wassers ist sehr wichtig zum Vermeiden von Algenbildung, Bakterien und anderer Organismen, die im Wasser wachsen könnten. Durch übermäßige Desinfektion kann es zu Haut- und Augenreizungen kommen.

Das geeignete Desinfektionsmittel für das Wasser im Whirlpool sind BROMTABLETTEN. Dieses Produkt wird in das Vorfilter gegeben, wo es langsam aufgelöst wird.

Überprüfen Sie den Gehalt an Bromrückständen täglich mit dem Analyse-Set für Br.

Der Gehalt an Bromrückständen sollte zwischen 2,2 und 3,3 ppm liegen.

Denken Sie daran, das Wasser in gutem Zustand zu halten (siehe 6.2 Wasserwartung).

5. Gebrauchsanweisung

5.1. Hinweise für den gebrauch des whirlpools

Bitte lesen Sie die folgenden Empfehlungen sorgfältig durch, um Unfälle zu vermeiden:

- Der Whirlpool darf niemals ohne Wasser in Gang gesetzt werden.
- Dieses Gerät kann von Kindern ab 8 Jahren und Personen mit eingeschränkten körperlichen, sensorischen oder geistigen Fähigkeiten bzw. mangelnder Erfahrung und Kenntnissen verwendet werden, wenn sie beaufsichtigt werden bzw. ihnen gezeigt wurde, wie sie das Gerät auf sichere Weise verwenden können und sie die möglichen Gefahren verstehen..
- Das Gerät ist kein Kinderspielzeug.
- Die Reinigung und Benutzerinstandhaltung darf nicht durch unbeaufsichtigte Kinder durchgeführt werden..
- Bitte achten Sie darauf, dass sich Kinder nicht ohne Aufsicht im Whirlpool befinden. Um Unfälle zu vermeiden, sollten Kinder ständig von einem Erwachsenen beaufsichtigt werden. Kinder dürfen niemals allein im Whirlpool bleiben. Kontrollieren Sie das Herein- und Heraussteigen in und aus dem Whirlpool, um mögliches Ausrutschen auf nassen Oberflächen zu vermeiden.
- Lassen Sie niemanden mit Metallobjekten oder scharfen Objekten im Whirlpool spielen, dadurch könnte die Acryloberfläche beschädigt werden.
- Die Badegäste dürfen niemals auf die elektrischen Teile des Whirlpools zugreifen.
- Benutzen Sie keine elektrischen oder elektronischen Apparate im Whirlpool.
- N'introduisez pas d'animaux dans le Spa.
- Lassen Sie keine Tiere in den Whirlpool.
- Füllen Sie den Whirlpool niemals mit einer anderen Flüssigkeit als Trinkwasser.
- Füllen Sie den Whirlpool nicht mit heißem Wasser (Höchsttemperatur 35°C). Das Wasser muss sich selbst erwärmen, im anderen Fall könnten die Temperaturfühler beschädigt werden (Siehe Einstellung der Temperatur)
- Benutzen Sie den Whirlpool nicht direkt nach intensivem Körpertraining.
- Benutzen Sie den Whirlpool nicht, wenn Sie unter einer ansteckenden Krankheit leiden. Auch nach einer ansteckenden Krankheit sollten Sie zwei Wochen warten, bevor Sie den Whirlpool benutzen.
- Um eine maximale Sicherheit während des Bades zu gewährleisten, sind in allen unseren Whirlpools Pumpen montiert, die so entworfen sind, dass sie das Wasser durch Sicherheitsgitter im Boden des Whirlpools absaugen, an denen sich keine Wirbel bilden. Achten Sie insbesondere darauf, dass diese Abflüsse nicht durch irgendein Objekt oder die Badenden selbst verstopft werden (Kleidungsstücke, Haare, Beine usw.). Zu Ihrer Sicherheit sollten Sie den Kopf immer außerhalb des Wassers lassen, um Unfälle (Ertrinken) zu vermeiden. Benutzen Sie den Whirlpool nicht, wenn die Abflüsse beschädigt oder demontiert sind. Dadurch könnte der Whirlpool beschädigt werden und es besteht die Gefahr zu ertrinken.
- Die Kopfstützen des Whirlpools bestehen aus synthetischem Schaumstoff, der durch zu hohe Konzentrationen an Brom oder Chlor oder zu niedrige pH-Werte beschädigt werden kann. Überprüfen Sie, wenn Sie chemische Produkte benutzen, dass die Kopfstütze nicht ganz oder teilweise im Wasser hängt. Falls notwendig, sollte die Kopfstütze abgenommen werden, bis sich der Gehalt an chemischen Produkten stabilisiert hat. Die Schäden, die durch eine falsche Benutzung entstehen, werden von der Produktgarantie nicht gedeckt.
- Der Whirlpool ist mit einer Abdeckung versehen, die Oberfläche aus Acryl vor den Sonnenstrahlen schützt.
- Das Gerät muss über einen Fehlerstromschutzschalter mit einem Nennauslösestrom von maximal 30 mA versorgt werden

- Die Abdeckung ist so konzipiert, um den Whirlpool zu schützen, nicht, um Gewicht zu tragen. Nicht einmal Wasser oder Schnee. Legen Sie keine Gegenstände auf der Abdeckung. Lassen Sie keine Personen oder Tiere bekommen auf dem Cover. Entfernen Sie regelmäßig Schnee, um Ablagerungen zu verhindern.
- Es ist notwendig, eine gute Desinfektion des Wassers, wenn Sie Ihren Whirlpool verwenden, vor allem, wenn Sie nicht über einen längeren Zeitraum verwendet haben, gibt oder nicht das Wasser im Inneren erreichen. Während Phasen der Inaktivität ist es wahrscheinlich, die Therme Spuren von stehendem Wasser gebildet, die die Kultur von Mikroorganismen, die potenziell schädlich für Ihre Gesundheit führen können. Desinfizieren Sie also Ihren Whirlpool anhand der Anweisungen erhalten Sie in diesem Handbuch und Sie sicher, dass die Parameter pH und Desinfektionsmittel eignen.

ACHTUNG

Die sammelbehälter der whirlpools für den privatbereich mit überlauftrinne haben eine begrenzte kapazität. Sie können 280 liter wasser aufnehmen, was 4 teilweise im wasser eingetauchten personen entspricht. Die benutzer müssen den whirlpool nacheinander und langsam besteigen, damit die behälter das verdrängte wasser aufnehmen können, um zu verhindern, dass das becken überläuft.

RISIKOS VON HYPERTHERMIE

Längere Aufenthalte mit direktem Kontakt mit heißem Wasser können zur Hyperthermie führen. Das geschieht, wenn die Körpertemperatur im menschlichen Körper über die Normaltemperatur von 36,5 °C steigt. Eine Badezeit von über 15 Minuten wird nicht empfohlen.

Die Symptome einer Hyperthermie sind ein plötzlicher Abfall des Blutdrucks, und infolgedessen Schwindelgefühle und mögliche Ohnmachtsanfälle.

Für Erwachsene ohne Gesundheitsbeschwerden werden Temperaturen zwischen 37°C und 40°C als sicher eingestuft. Für die meisten Personen und Kinder werden niedrigere Temperaturen empfohlen. Das Wasser im Whirlpool darf niemals über 40°C heiß sein.

WICHTIG

Durch den Konsum von Alkohol, Drogen oder Medikamenten wird das Risiko der Hyperthermie erhöht.

Für Schwangere, Personen mit einem hohen Blutdruck oder Herzkrankheiten, Diabetes und Personen, die regelmäßig Medikamente einnehmen, ist die Benutzung des Whirlpools nicht zu empfehlen. Fragen Sie Ihren Arzt.

5.2. Systeme

BESTEHENDE SYSTEME

Ihr Spa ist mit einem elektronischen Steuerungssystem ausgestattet, mit dem Sie die Wassertemperatur regeln, den Ihren Bedürfnissen am besten entsprechenden Filterzyklus auswählen und die Massagepumpen und die Luftsprudelpumpe betätigen können. Zudem können Sie damit die Beleuchtung des Spa einschalten und dessen Farbe und Abfolge ändern.

Je nach dem Ausstattungsgrad enthält Ihr Spa die folgenden Systeme.

TP600



2 Speed pump

Heizung

Strahler(s)



Filterpumpe

Massagepumpen

Turbo-Luftsprudelpumpe

Heizung

Strahler(s)



Filterpumpe

Massagepumpen

Turbo-Luftsprudelpumpe

Heizung

Strahler(s)

AUX:



2 Massagepumpen

Pumpe

Strahler(s)



Massagepumpen

Strahler(s)

Touch-bedienfeld 2



Touch-bedienfeld 3



BEDIENFELDER TP600 AUSFÜLLEN

Füllen Sie den Spa bis zum richtigen Wasserstand für den Betrieb. Öffnen Sie vor dem Füllen alle Ventile und Jets an den Leitungen, damit während des Füllvorgangs so viel Luft wie möglich aus den Leitungen und dem Steuersystem entweichen kann.

Nachdem Sie an der Hauptstromtafel den Strom eingeschaltet haben, zeigt das obere Bedienfeld einen Begrüßungs- oder Startbildschirm.

Nach dem Einschalten des Geräts im Hauptfenster wird auf dem oberen Seitenfeld ein Begrüßungsbildschirm oder ein Startbildschirm angezeigt.

FÜLLMODUS - M019 | TP600

Dieser Modus dauert 4-5 Minuten, bzw. Sie können den Füllmodus manuell beenden, nachdem die Pumpen gefüllt sind.



Unabhängig davon, ob der Füllmodus automatisch endet oder ob Sie ihn manuell beenden, kehrt das System nach Ende des Füllmodus automatisch zum normalen Heizen und Filtern zurück. Während des Füllmodus ist das Heizgerät deaktiviert, damit der Füllprozess abgeschlossen werden kann, ohne dass es zu einem Betrieb des Heizgeräts bei Bedingungen mit geringem oder keinem Fluss kommen kann. Es wird nichts automatisch eingeschaltet, aber die Pumpen können durch Drücken der "Jet"-Tasten in Betrieb gesetzt werden. Wenn der Spa über eine Umwälzpumpe verfügt, kann diese aktiviert werden, indem Sie während des Füllmodus die Lichttaste drücken.

Sie können den Füllmodus manuell beenden, indem Sie die Taste "Temp" (nach oben oder nach unten) drücken. Hinweis: Wenn Sie den Füllmodus nicht wie oben beschrieben beenden, endet dieser automatisch nach 4-5 Minuten. Vergewissern Sie sich, dass die Pumpen dann gefüllt sind.

Nachdem das System den Füllmodus beendet hat, zeigt das obere Bedienfeld kurz die Solltemperatur an, aber auf dem Display ist noch nicht die Temperatur zu sehen (siehe Abbildung unten). Das liegt daran, dass das System ca. 1 Minute Wasserdurchfluss durch das Heizgerät benötigt, um die Wassertemperatur zu bestimmen und anzuzeigen.

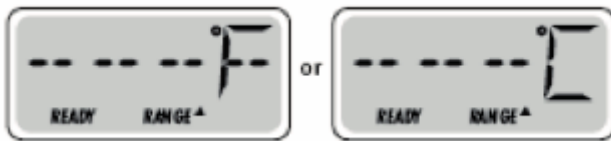

ANPASSEN DER SOLLTEMPERATUR | TP600

Wenn ein Bedienfeld mit Tasten nach oben und nach unten (Temperaturtasten) verwendet wird, blinkt die Temperatur nach Drücken dieser Tasten. Nach erneutem.

Drücken der Temperaturtaste wird die Temperatur in der auf der Taste angegebenen Richtung angepasst. Wenn das LCD aufhört zu blinken, wird der Spa bei Bedarf auf die neue Solltemperatur erhitzt.

Wenn eine Temperaturtaste gedrückt und gehalten wird, während die Temperatur blinkt, wird die Temperatur so lange geändert, bis die Taste losgelassen wird.

BEREITSCHAFTS- und PAUSENMODUS / BEREITS IM PAUSENMODUS | TP600

Damit der Spa aufgeheizt wird, muss eine Pumpe Wasser durch das Heizgerät pumpen. Die Pumpe, die diese Funktion ausübt, wird als "Heizgerätpumpe" bezeichnet. Bei der Heizgerätpumpe kann es sich entweder um eine Pumpe 1 mit 2 Geschwindigkeiten oder um eine Umwälzpumpe handeln. Wenn die Heizgerätpumpe die Pumpe 1 mit 2 Geschwindigkeiten ist, wird im "Ready Mode" (Bereitschaftsmodus) das Wasser alle 1/2 Stunden mit "Pump1 Low" (Pumpe 1 niedrig) umgewälzt, um eine konstante Wassertemperatur beizubehalten, nach Bedarf zu heizen und die Temperaturanzeige zu aktualisieren. Dies wird als "abfragen" bezeichnet.

Im "REST Mode" (Pausenmodus) wird nur während der programmierten Filterzyklen geheizt. Da keine Abfrage erfolgt, kann es sein, dass die Temperaturanzeige erst dann die aktuelle Temperatur anzeigt, nachdem die Heizgerätpumpe einige Minuten gelaufen ist.

Wenn der Spa für eine Umwälzzeit von 24 Stunden konfiguriert ist, läuft die Heizgerätpumpe fortlaufend. Da die Heizgerätpumpe fortlaufend läuft, behält der Spa seine Solltemperatur bei und wird im Bereitschaftsmodus ohne Abfragen nach Bedarf erhitzt.

Im Pausenmodus heizt der Spa nur während der programmierten Filterzeiten auf die Solltemperatur auf, auch wenn das Wasser im Umwälzmodus fortlaufend gefiltert wird.

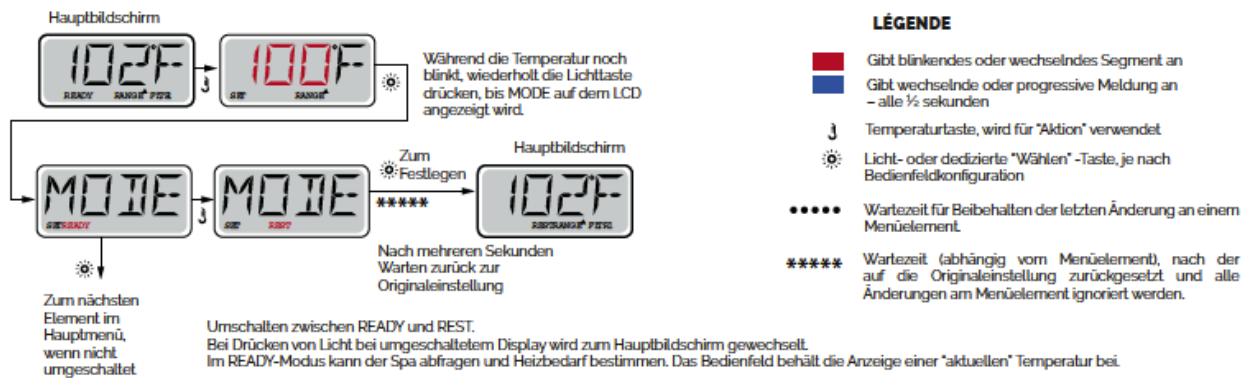

LÉGENDE

- Gibt blinkendes oder wechselndes Segment an
- Gibt wechselnde oder progressive Meldung an - alle ½ Sekunden
- ↓ Temperaturtaste, wird für "Aktion" verwendet
- ☀ Licht- oder dedizierte "Wählen"-Taste, je nach Bedienfeldkonfiguration
- Wartezeit für Beibehalten der letzten Änderung an einem Menüelement.
- ***** Wartezeit (abhängig vom Menüelement), nach der auf die Originaleinstellung zurückgesetzt und alle Änderungen am Menüelement ignoriert werden.



REST-Modus fragt nicht ab und heizt nur während Filterzyklen. Das Bedienfeld zeigt nicht immer eine aktuelle Temperatur an.

Der Hauptbildschirm zeigt RUN PUMP FOR TEMP an, wenn die Filterpumpe für mehr als 1 Stunde nicht gelaufen ist.

Der Hauptbildschirm wird regulär während der Filterzyklen oder bei Spa in Betrieb angezeigt.

Wenn die Filterpumpe für eine Stunde oder mehr ausgeschaltet war, wird bei Betätigen einer beliebigen Funktionstaste AUSSER Licht auf dem Bedienfeld die Pumpe, die mit dem Heizgerät verwendet wird, in Betrieb gesetzt, damit die Temperatur erkannt und angezeigt werden kann.

BEREIT IM PAUSENMODUS | TP600

READY/REST wird auf dem Display angezeigt, wenn sich der Spa im Pausenmodus befindet und Jet 1 gedrückt wird. Es wird davon ausgegangen, dass der Spa verwendet wird, und er wird auf die Solltemperatur erhitzt. Während "Pump 1 High" (Pumpe 1 hoch) ein- und ausgeschaltet werden kann, läuft "Pump 1 Low" (Pumpe 1 niedrig) so lange, bis die Solltemperatur erreicht oder eine Stunde verstrichen ist. Nach 1 Stunde wechselt das System in den Pausenmodus zurück. Dieser Modus kann auch zurückgesetzt werden, indem in das Modusmenü gewechselt und der Modus geändert wird.

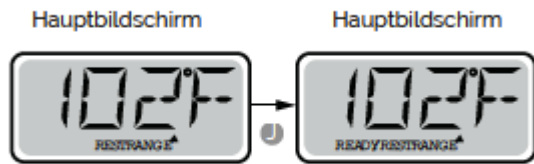

PRE-FILTERZYKLEN | TP600

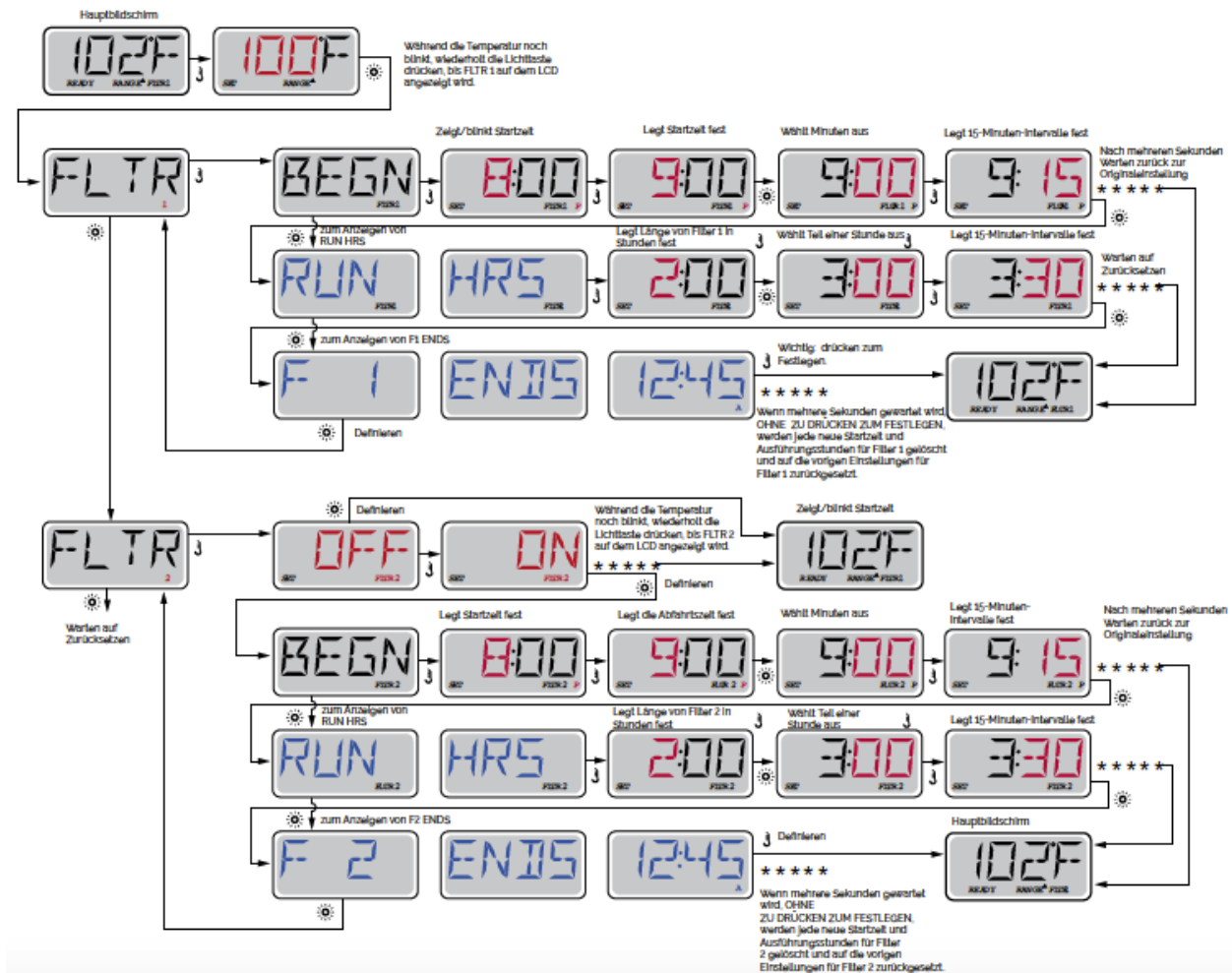

WASSERABLASSZYKLEN | TP600

Um hygienische Bedingungen zu wahren und vor Einfrieren zu schützen, wird das Wasser aus sekundären Wassergeräten abgelassen, indem sie zu Beginn jedes Filterzyklus kurz in Betrieb genommen werden. (Einige Systeme führen eine bestimmte Anzahl Wasserablasszyklen pro Tag durch, unabhängig von der Anzahl der Filterzyklen des Tages. In diesem Fall kann es sein, dass die Wasserablasszyklen nicht mit dem Beginn des Filterzyklus übereinstimmen.) Wenn die Dauer von Filterzyklus 1 auf 24 Stunden festgelegt ist, wird durch Aktivieren von Filterzyklus 2 ein Wasserablass begonnen, wenn der Beginn von Filterzyklus 2 programmiert ist.

BEDEUTUNG VON FILTERZYKLEN | TP600

1. Die Heizgerätpumpe läuft während des Filterzyklus immer*
2. Im Pausenmodus wird nur während des Filterzyklus geheizt

3. Wasserablassvorgänge finden beim Start jedes Filterzyklus statt

* Wenn der Spa z. B. für ein 24-stündiges Umwälzen eingerichtet ist und nur ausgeschaltet wird, wenn die Wassertemperatur 1,3°C über der Solltemperatur liegt, dann wird während der Filterzyklen nicht ausgeschaltet.

DER HAUPTBILDSCHIRM OF TOUCH-BEDIENFELD

Füllen Sie den Spa bis zum richtigen Wasserstand für den Betrieb. Öffnen Sie vor dem Füllen alle Ventile und Jets an den Leitungen, damit während des Füllvorgangs so viel Luft wie möglich aus den Leitungen und dem Steuersystem entweichen kann.

Nachdem Sie an der Hauptstromtafel den Strom eingeschaltet haben, zeigt das obere Bedienfeld einen Begrüßungs- oder Startbildschirm.

HAUPTBILDSCHIRM | TOUCH-BEDIENFELD

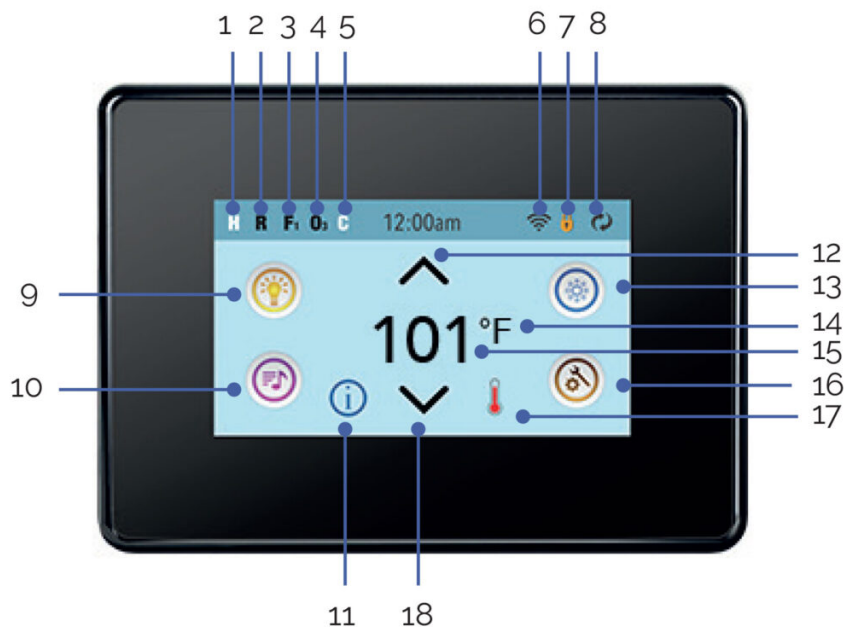



1. H = Hoher Temperaturbereich. L= Niedriger Temperaturbereich
2. R = Bereitschaftsmodus. RR= Bereitschafts- und Ruhemodus. |R= Ruhemodus.
3. F1= Filter1-Modus. F2 = Filter2-Modus. F+ = Filter1- und 2-Modus.
4. O3= Die Wasserbehandlung (Ozon oder UV, je nach installiertem System) läuft. Wenn Sie das Symbol nicht sehen, bedeutet dies, dass die Desinfektion (Ozon oder UV) ausgeschaltet ist.
5. C= Reinigungszyklus läuft.

Hinweis: Nicht alle Systeme, die einen Reinigungszyklus ausführen können, zeigen dieses Symbol an.

6. Das WLAN-Symbol gibt nur an, dass die WLAN-Verbindung besteht. Es gibt nicht die Signalstärke an.



Hinweis: Nicht alle Systeme, die WLAN unterstützen, zeigen dieses Symbol an.

7. Sperrsymbol: Wenn es angezeigt wird, befindet sich das Bedienfeld im gesperrten Modus. Um eine Einstellung oder das Bedienfeld zu entsperren oder zu sperren, drücken Sie zunächst das entsprechende Symbol auf dem Sperrbildschirm, dann mindestens 5 Sekunden lang das Wort "Lock", bis der Text und das Symbol zum entgegengesetzten Status wechseln.

Zwei Sperrsymbole können in der Titelleiste der meisten Bildschirme angezeigt werden. Ein hohes dünnes Symbol  zeigt an, dass eine Einstellungssperre angewendet wurde. Es wird auf Bildschirmen angezeigt, die von der Einstellungssperre betroffen sind. Das Standardsperrsymbol  zeigt, dass das Bedienfeld gesperrt ist. Wenn sowohl Einstellungen als auch das Bedienfeld gesperrt sind, wird nur das Bedienfeld-Sperrsymbol angezeigt, da die Einstellungssperre in diesem Fall nichts bewirkt. Wenn das Bedienfeld gesperrt ist, zeigt der Bildschirm "Settings" (Einstellungen) nur Elemente, die nicht von der Sperre betroffen sind (Systeminformationen und Sperrbildschirme).

8.  = Bildschirm umkehren (oder wechseln).

9.  = Licht ist eingeschaltet.  = Licht ist inaktiv  = Licht ist deaktiviert.

10.  = Musik ist aktiv  = Musik ist inaktiv  = Musik ist deaktiviert.

11. "Wartende Meldung"-Indikator:

Der "Wartende Meldung"-Indikator zeigt eines der folgenden Symbole:

 = Schwerwiegender Fehler (Spa funktioniert nicht, bis er behoben wurde)

 = Normaler Fehler oder Warnung

 = Erinnerungsmeldung

 = Informationsmeldung.

Einige Meldungen enthalten den Text "Call for Service". Das bedeutet, dass ein Kundendiensttechniker gerufen werden muss, um das Problem zu beheben. Wenn das Bedienfeld gesperrt ist und eine Warnmeldung angezeigt wird, werden Sie zum Bildschirm UNLOCK (Entsperren) geführt, bevor Sie die Meldung löschen können.

Wenn Sie das Fehler-/Warn-/Erinnerungs-/Info-Symbol auf dem Meldungsbildschirm berühren, werden Sie zum Systeminformationsbildschirm geführt, wo Sie zur Fehlerbehebung telefonieren oder einen Kundendiensttechniker rufen können, damit er sich das Problem anschaut. Wenn Sie den Systeminformationsbildschirm schließen, werden Sie zurück zum Meldungsbildschirm in der betreffenden Situation geführt.



12. Stellen Sie die eingestellte Temperatur höher.

13.  Symbol für Spa-Ausstattungssteuerung. Es wird ein Bildschirm geöffnet, über den die Jets, Gebläse oder andere Ausstattung des Spa gesteuert werden können. Auf dem Spa-Ausstattungsbildschirm können Sie die Taste "Jets" ein Mal für langsame und (falls konfiguriert) ein weiteres Mal für hohe Geschwindigkeit drücken.

 Jet ist inaktiv. Gibt an, ob eine Pumpe läuft oder nicht.

14. Gibt an, ob die Temperatur in °F = Fahrenheit oder °C = Celsius.

15. Aktuelle Wassertemperatur..

16. Einstellungssymbol.  LEinstellungen sind aktiv.  Einstellungen sind inaktiv (wenn eine Sperre angewendet ist). Führt Sie zum Bildschirm "Settings" (Einstellungen) Dort können spezifische anpassbare Funktionen zur Steuerung angepasst werden. Gleiches gilt für den Bildschirm "Utilities" (Dienstprogramme) und "Test" (die von Spa-Technikern verwendet werden).

17. Gibt an, ob die Spa-Heizung eingeschaltet ist.

18. Stellen Sie die eingestellte Temperatur niedriger.

Hinweis: Nach 30 Minuten* wechselt die Anzeige automatisch in den Ruhemodus. Dadurch wird die Anzeige ausgeschaltet. Dies ist der normale Betrieb. Berühren Sie eine beliebige Stelle des Bildschirms, um das Bedienfeld zu aktivieren.

DER BILDSCHIRM: EINSTELLUNGEN | TOUCH-BEDIENFELD

Am Bildschirm "Einstellungen" werden alle Programmier- und andere SPA-Einstellungen gesteuert. Jedes Symbol auf dem Bildschirm führt zu weiteren Bildschirmen, auf denen der jeweils ausgewählte Bereich angesehen und/oder bearbeitet werden kann.

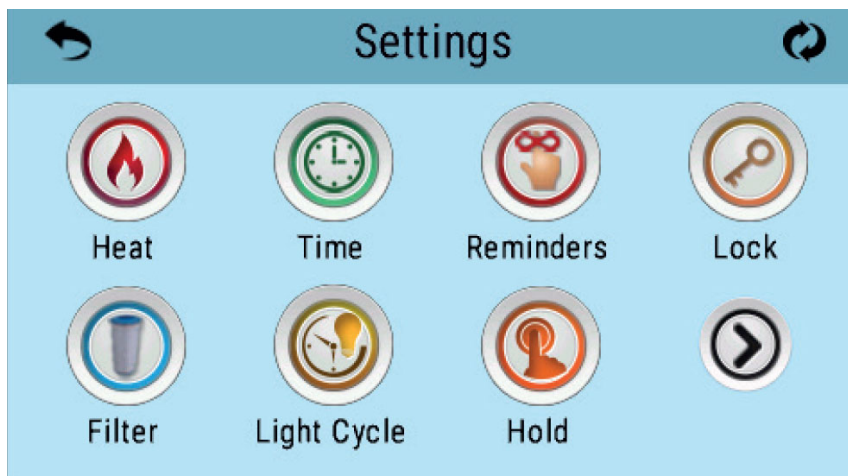

Das Symbol "Heizung"  führt Sie zu dem Bildschirm, wo Heizmodus und Temperaturbereich gesteuert werden.

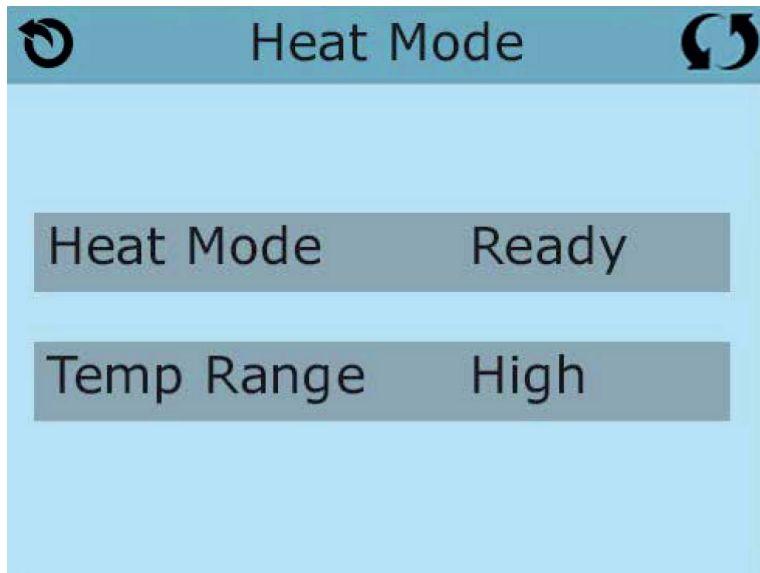

DUALE TEMPERATURBEREICHE (Hoch vs. Niedrig) | TOUCH-BEDIENFELD

Dieses System verfügt über zwei Temperaturbereiche mit voneinander unabhängig eingestellten Temperaturen. Der spezifische Bereich kann auf dem Bildschirm ausgewählt werden und ist auf dem Hauptbildschirm in der rechten oberen Ecke des Displays sichtbar.

Diese Bereiche können aus verschiedenen Gründen benutzt werden, üblich ist die "ready to use" und die "vacation" Einstellung. Jeder Bereich verfügt über eine eigene eingestellte Temperatur die vom Benutzer programmiert wurde. Ist ein Bereich ausgewählt, so wird das SPA auf die eingestellte Temperatur erhitzt.

Der hohe Bereich kann zwischen 26,5°C und 40°C eingestellt werden.

Der niedrige Bereich kann zwischen 10°C und 37°C eingestellt werden.

Genauere Temperaturbereiche können vom Hersteller bestimmt werden.

Frostschutz ist in jedem Bereich aktiv

HEIZMODUS – BEREIT VS. RUHE | TOUCH-BEDIENFELD

Damit das SPA heizen kann, muss eine Pumpe Wasser durch die Heizung pumpen. Die Pumpe, die diese Funktion ausführt ist die "Heizungspumpe".

Die Heizungspumpe kann entweder eine 2-Geschwindigkeitpumpe (Pumpe 1) oder eine Zirkulationspumpe sein.

Im RUHE Modus wird nur während der programmierten Filterzyklen geheizt. Da kein "Polling" stattfindet, kann das Temperaturdisplay die aktuelle Temperatur nur anzeigen, wenn die Heizungspumpe für ein bis zwei Minuten gelaufen ist.

ZIRKULATIONSMODUS | TOUCH-BEDIENFELD

Wenn das SPA für eine 24 Stunden Zirkulation konfiguriert ist, läuft die Heizungspumpe kontinuierlich. Da die Heizungspumpe immer läuft, wird die eingestellte Temperatur beibehalten und heizt bei Bedarf im Bereit Modus ohne Polling.

Im Ruhe Modus wird das SPA nur während der programmierten Filterzyklen auf die eingestellte Temperatur geheizt, obwohl das Wasser im 24 Stunden Zirkulationsmodus ständig gefiltert wird.

READY-IN-REST MODUS | TOUCH-BEDIENFELD

Ready- in-Rest Modus erscheint im Display, wenn das SPA im Ruhe Modus ist und auf die Jet 1 Taste gedrückt wird. Wenn die Heizungspumpe automatisch anfängt zu laufen (zum Beispiel um zu heizen), können sie zwischen geringer und hoher Geschwindigkeit wechseln, aber die Heizungspumpe nicht ausschalten. Nach 1 Stunde geht das System wieder in den Ruhe Modus. Dieser Modus kann auch zurückgesetzt werden indem der Heizmodus bei dem unten abgebildeten Bildschirm gewählt wird.

FILTRATION | TOUCH-BEDIENFELD

Hauptfiltration

Mit der gleichen Navigation wie bei der Einstellung der Uhrzeit, können Startzeit und Dauer der Filterzyklen eingestellt werden. Jede Einstellung kann in 15-Minuten-Schritten gemacht werden. Die Steuerung berechnet die Endzeit und zeigt sie automatisch an.

Das Symbol Filter  bei den Einstellungen, bringt Sie zu dem Bildschirm wo Sie die Filterzyklen steuern können.

Filterzyklus 2 - Optionale Filtration

Filterzyklus 2 ist standardmäßig deaktiviert.. "1" drücken, um Filterzeit "1" zu sehen. "2" drücken, um Filterzeit "2" zu sehen. Nochmal "2" drücken, um Filterzeit "2" ein- oder auszuschalten. Wenn Filterzeit "2" eingeschaltet ist, kann sie auf die gleiche Weise wie "1" verändert werden. Filterzeit "1" und "2" können sich überlappen, was die Gesamtfilterzeit um die überlappende Zeit verkürzt.

Säuberungszyklen

Um hygienische Bedingungen zu erhalten und auch gegen Frost zu schützen, werden zusätzliche Geräte gesäubert, indem sie zu Beginn jedes Filterzyklus kurz laufen. (Einige Systeme haben eine bestimmte Anzahl von Säuberungszyklen pro Tag, Unabhängig von der Anzahl von Filterzyklen pro Tag. In diesem Fall werden die Säuberungszyklen nicht mit dem Beginn des Filterzyklus zusammenfallen.)

Wenn Filterzyklus 1 für 24 Stunden eingestellt ist, beginnt Filterzyklus 2 eine Säuberung falls er so programmiert ist.

Die Bedeutung der Filterzyklen

1. Die Heizungspumpe läuft immer während des Filterzyklus.*
2. Im Ruhemodus wird nur während der Filterzyklus geheizt.
3. Säuberung am Anfang jeden Filterzyklus.

*Wenn ihr SPA zum Beispiel im 24 Stunden Zirkulations-Modus ist und die Wassertemperatur 3°F/1.3°C über der eingestellten Temperatur liegt, dann wird die Heizung nicht während des Filterzyklus abgeschaltet.

SPA Touch 3 - Bedienungsanleitung

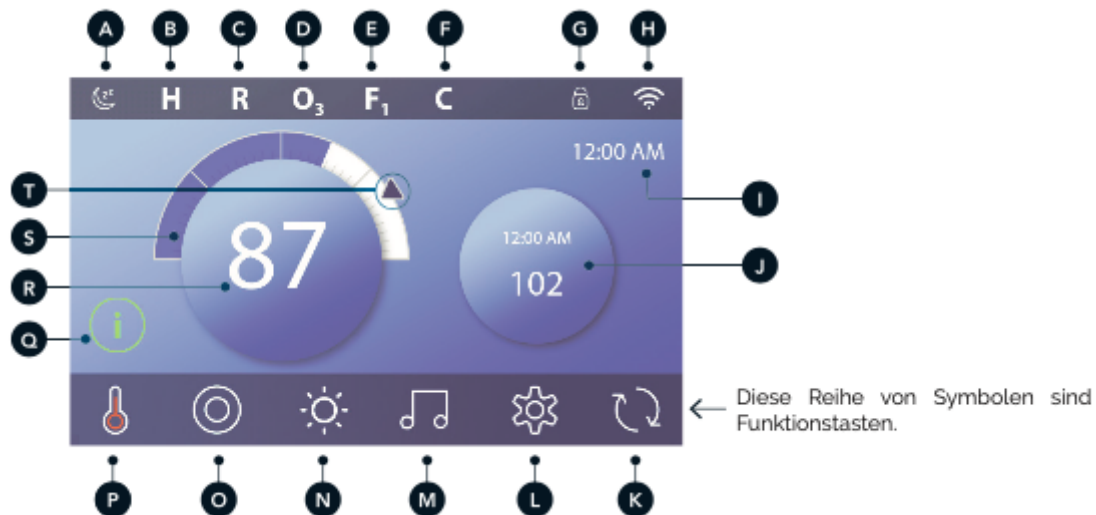

A - Panel de reposo

B - Temperaturbereich

Hoch: **H**

Niedrig: **L**

C - Heizmodus

Bereit: **R**

Ruhemodus: **R̄**

Bereit im Ruhemodus: **RR**

D - Ozonbetrieb: O₃

E - Filterzyklen

Filterzyklus 1: **F₁**

Filterzyklus 2: **F₂**

(optionale Funktion)

Filterzyklen 1 & 2: **F+**

F - Reinigungszyklus (optionale Funktion)

G - Bedienfeld gesperrt und/oder Einstellungen gesperrt

H - WLAN (lokale oder Cloud-Verbindung)

I - Tageszeit

J - Sekundäre Schaltfläche/Anzeige

K - Anzeige invertieren

L - Einstellungen

M - bba™ Versionen 2 und 3 (Balboa Bluetooth Audio)

N - Licht (oder CHROMAZONE™ , falls installiert) Beide Symbole wechseln von weiß zu farbig, wenn diese Geräte eingeschaltet sind.

O - Whirlpool

P - Heizungsstatus

Q - Schaltfläche „Meldungen“ (kann erscheinen)

Information: 

Erinnerung: 

Fehler - Normaler Fehler oder Warnung: 

Fehler - Spa funktioniert nicht, bis Fehler behoben ist: 

R - Wassertemperatur

S - Wassertemperaturbalken

T - Pfeil Temperatureinstellung

AKTIVIEREN DES BEDIENFELDS, NAVIGATION UND GEBRÄUCHLICHE TASTEN | TOUCH PANEL 3

Die Steuerung Ihres Whirlpools ist dank der intuitiven grafischen Benutzeroberfläche (GUI) ganz

einfach. In diesem Abschnitt wird beschrieben, wie Sie in der grafischen Benutzeroberfläche navigieren und diese verwenden.

Bedienfeld aktivieren

Im Ruhemodus ist der Bildschirm leer. Wenn Sie den leeren Bildschirm berühren, erscheint dieser Bildschirm (A). Aktivieren Sie das Bedienfeld, indem Sie auf das Handsymbol (A) drücken und dann in Richtung der Pfeile streichen.

Das Bedienfeld wechselt automatisch in den Ruhezustand, wenn es 1 Minute lang nicht benutzt wird. Die Dauer kann eingestellt werden (siehe Bedienfeld auf Seite 25).

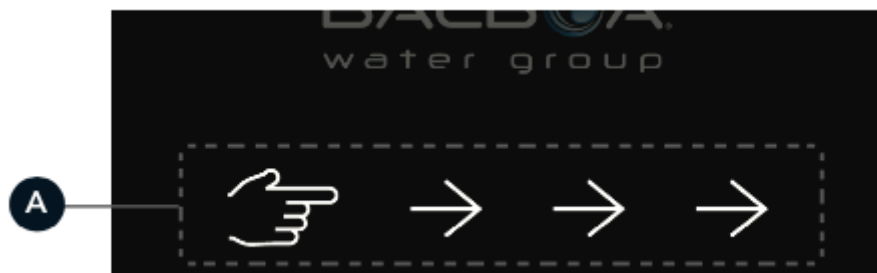

1 - Der Hauptbildschirm wird angezeigt. Das Bedienfeld ist aktiviert.

2 - DAS SYMBOL wird angezeigt (A2). Aktivieren Sie das Bedienfeld, indem Sie auf das Symbol und dann auf das Symbol drücken.

3 - Das Handsymbol wird angezeigt. Aktivieren Sie das Bedienfeld, indem Sie auf das Handsymbol (A1) drücken und dann in Richtung der Pfeile streichen.



The panel automatically goes into sleep mode when it is not used for a specified duration. The duration can be adjusted (view Panel  on page 25).

SCHALTFLÄCHEN | TOUCH PANEL 3

Eine Vielzahl von Schaltflächen bietet schnellen Zugriff auf Funktionen und Einstellungen. Die große Temperaturanzeige ist eine Schaltfläche (B), mit der die Solltemperatur eingestellt wird. Der gesamte untere Abschnitt des Hauptbildschirms enthält Schaltflächen (C).

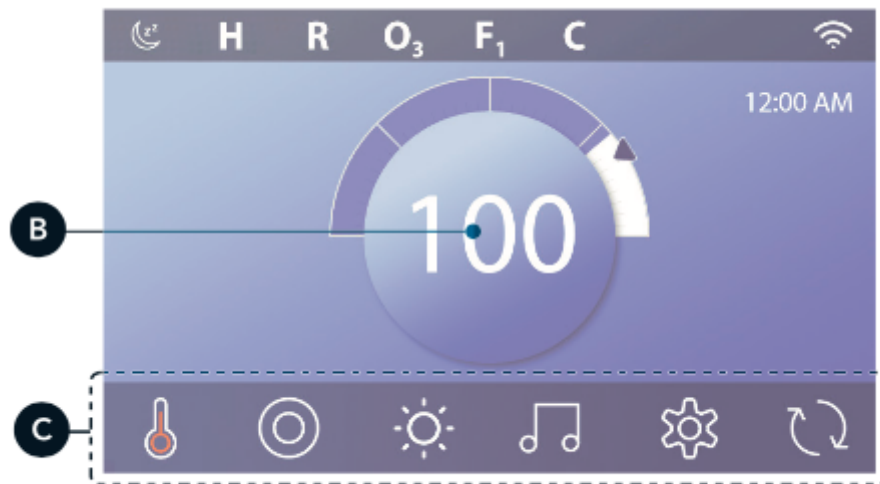

SCHALTFLÄCHE „MINI-PLAYER“ (TEMPERATUR/ZEIT EINSTELLEN) | TOUCH PANEL 3

Die Schaltfläche „Mini-Player“ ermöglicht einen schnellen Zugriff auf die eingestellte Temperatur und die Uhrzeit (D). Sie können die Schaltfläche „Mini-Player“ ein- oder ausblenden, indem Sie die Schaltfläche für den Heizungsstatus einmal drücken (E).

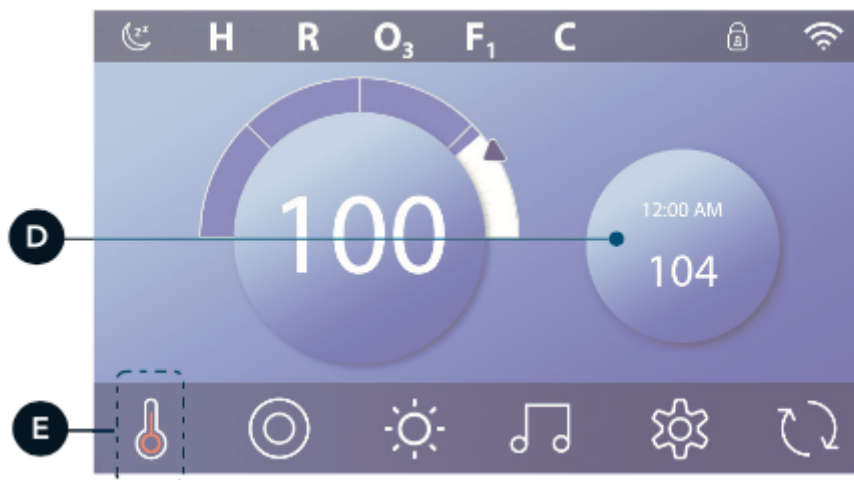

SCHALTFLÄCHE „MINI-PLAYER“ (MUSIK) | TOUCH PANEL 3

Der Mini-Player zeigt Musiksteuerungen (F) an, wenn Ihr Whirlpool mit bba™ (Balboa Bluetooth Audio) ausgestattet ist und die Funktion aktiviert ist. Sie können die Schaltfläche „Mini-Player“ ausblenden, indem Sie die Schaltfläche für den Heizungsstatus zweimal drücken (G). Beim ersten Drücken wird die Schaltfläche „Temperatur / Zeit einstellen / Mini Player“ angezeigt.

Beim zweiten Drücken wird die Schaltfläche „Mini-Player“ ausgeblendet.

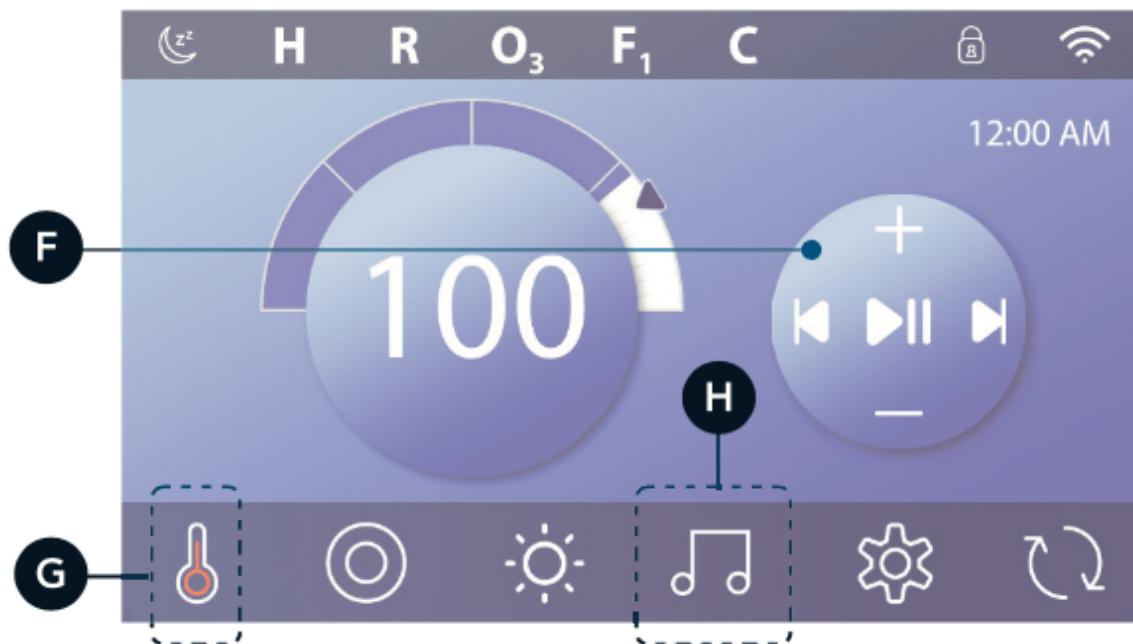

SCHALTFLÄCHE „BBA“ (H) | TOUCH PANEL 3

Wenn bbaTM aktiviert ist, wird durch einmaliges Drücken der Schaltfläche „bbaTM“ (H) der Mini-Player (F) mit Musiksteuerungen angezeigt. Wenn Sie die Schaltfläche „bbaTM“ (H) ein zweites Mal drücken, wird der Musikbildschirm (I) geöffnet. Wenn bbaTM aktiviert ist, erscheint ein weißer Ring um die Taste, wie hier gezeigt (I).

Wenn bbaTM nicht aktiviert ist, wird durch einmaliges Drücken der Schaltfläche „bbaTM“ (H) der Musikbildschirm (I) geöffnet.

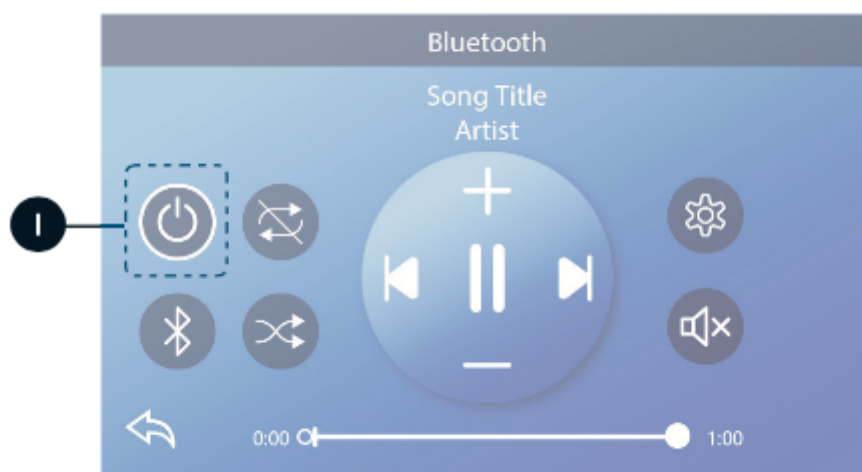

Wenn Ihr Whirlpool mit bbaTM ausgestattet ist, schlagen Sie in der Bedienungsanleitung von bbaTM nach, die mit dem Whirlpool geliefert wurde. Wenn keine Bedienungsanleitung mitgeliefert wurde, wenden Sie sich bitte an den Whirlpool-Händler oder den Whirlpool- Hersteller.

BILDSCHIRMNAMEN | TOUCH PANEL 3

Die Bildschirmnamen erscheinen im oberen Bildschirmabschnitt. Dies ist zum Beispiel der Bildschirm „Einstellungen“ (J). In diesem Benutzerhandbuch wird auf diese Bildschirmnamen häufiger Bezug genommen.

NAVIGATION | TOUCH PANEL 3

Sie können sich auf den Bildschirmen und/oder Listen mit den folgenden Schaltflächen bewegen:

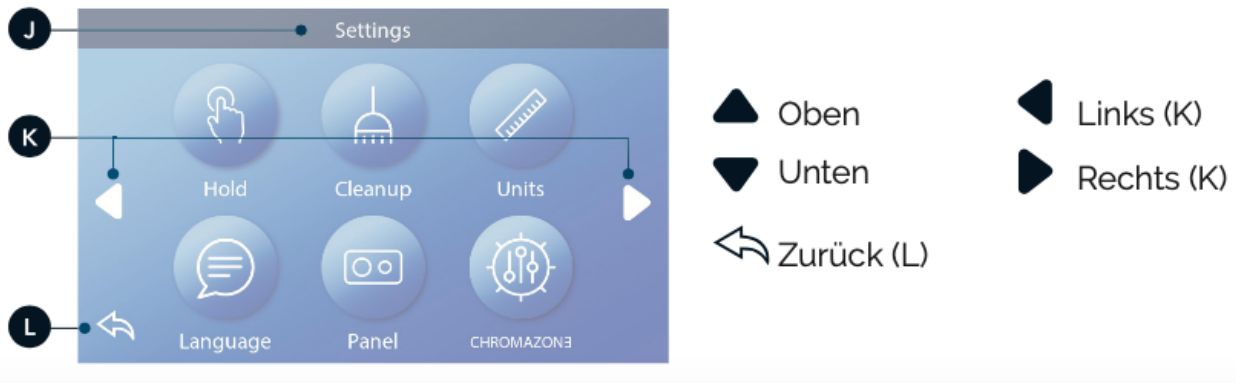

WISCHEN & AUSWÄHLEN VON ELEMENTEN IN EINER LISTE | TOUCH PANEL 3

Wischen Sie über eine Liste (N), um die gewünschte Einstellung zu finden. In der Liste erscheint ein Pfeil (M), der die aktuelle Einstellung anzeigt. Wenn die gewünschte Einstellung angezeigt wird, aber nicht mit einem Pfeil markiert ist, tippen Sie auf die gewünschte Einstellung, um sie zu markieren. Die Temperaturliste wird ausgeblendet, sobald Sie auf eine beliebige Stelle außerhalb der Liste tippen.

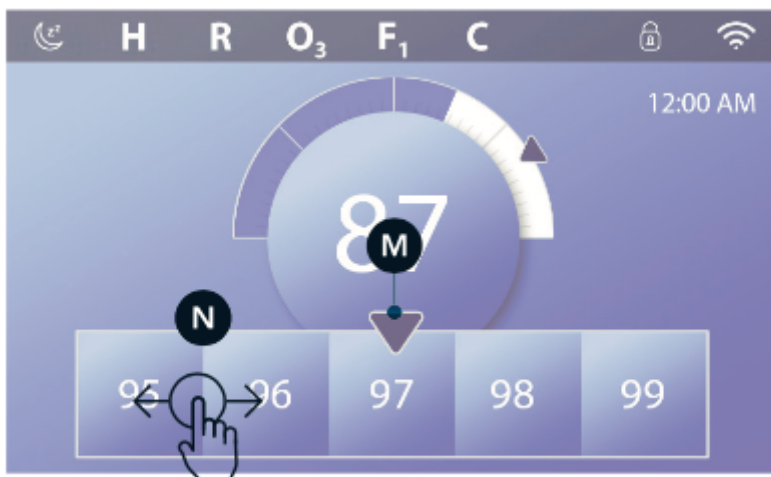

SPEICHERN & ABBRECHEN | TOUCH PANEL 3

Nachdem Sie eine neue Einstellung vorgenommen haben, drücken Sie die Schaltfläche „Speichern“ (B). Nach dem Drücken von „Speichern“ ist die Änderung abgeschlossen. Wenn Sie eine neue Einstellung nicht anwenden wollen, drücken Sie die Schaltfläche „Abbrechen“ (A).

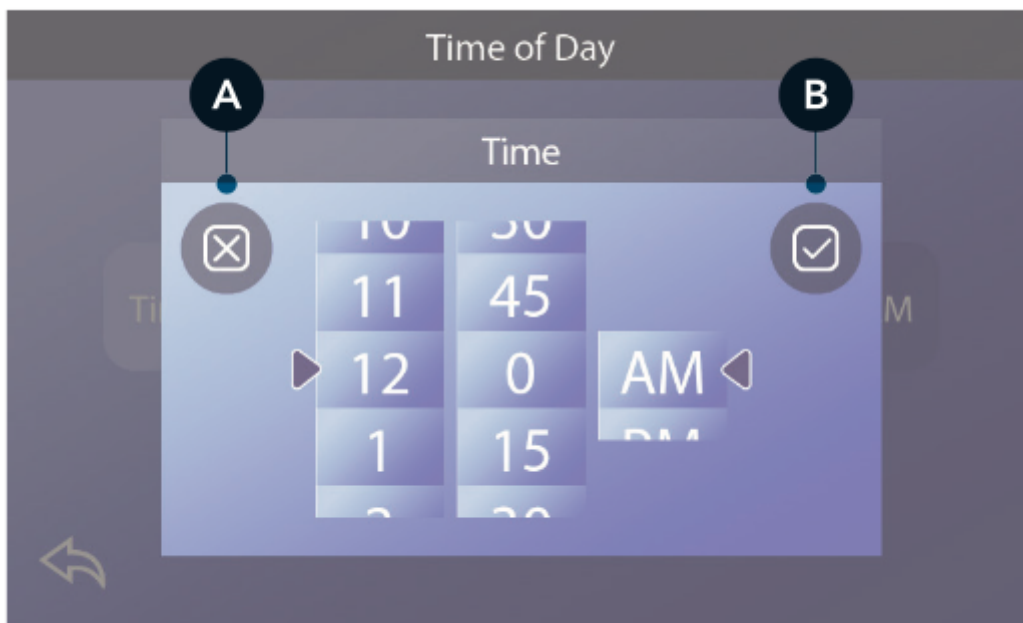

MELDUNGSSCHALTFLÄCHEN | TOUCH PANEL 3

Die Meldungsschaltflächen zeigen Informationen an, die für den reibungslosen Betrieb Ihres Whirlpools wichtig sind. Die Meldungsschaltflächen zeigen auch Warninformationen an, die den Spa-Technikern bei der Fehlersuche helfen.

Wenn eine Meldungsschaltfläche erscheint (C), drücken Sie sie, um die entsprechende Meldung (D) oder (G) anzuzeigen. Drücken Sie die Schaltfläche „Beenden“ (E), um zum Hauptbildschirm zurückzukehren, oder drücken Sie die Schaltfläche „Löschen“ (F), um die Meldung zu verwerfen.



Die Schaltflächen variieren je nach Art der Meldung. Die nachfolgende Liste zeigt eine Übersicht der Meldungen.



Informationsmeldung



Fehler - Spa funktioniert nicht, bis Fehler behoben ist



Erinnerungsmeldung



Schaltfläche „Löschen“





Fehler - Normaler Fehler oder Warnung



Schaltfläche „Beenden“

BILDSCHIRM „EINSTELLUNGEN“ | TOUCH PANEL 3

Mit einer Vielzahl von Einstellungen können Sie die Funktionen Ihres Whirlpools nach Belieben steuern.

Drücken Sie im Hauptbildschirm die Schaltfläche „Einstellungen“  um den Bildschirm „Einstellungen“ anzuzeigen (A). Drücken Sie die Navigationspfeile   oder wischen Sie, um alle Einstellungsbildschirme anzuzeigen.

HEIZUNG

Mit den Heizeinstellungen stellen Sie sicher, dass Ihr Whirlpool beheizt und bereit ist für Ihren Badespaß.

FILTER

Halten Sie Ihr Whirlpoolwasser sauber, indem Sie die Filterzyklen einstellen.

ZEIT

Stellen Sie die Zeit ein, um sicherzustellen, dass geplante Funktionen zur richtigen Zeit ausgeführt werden.

ERINNERUNGEN

Die Erinnerungen (A) sind hilfreiche Wartungsmeldungen für Ihren Whirlpool, die in regelmäßigen Abständen angezeigt werden.

SPERREN

Das Bedienfeld oder Einstellungen sperren.

BELEUCHTUNGSZYKLUS

Wenn Sie möchten, dass die Whirlpool-Beleuchtung zu einer bestimmten Zeit ein- und ausgeschaltet wird, verwenden Sie den Beleuchtungszyklus (A).

HALTEN

Die Funktion „Halten“ (B) wird verwendet, um die Pumpen während der Servicefunktionen wie Reinigung oder Filterwechsel zu deaktivieren. Der Halten-Modus dauert 1 Stunde, es sei denn, der Modus wird manuell verlassen. Wenn die Wartung des Whirlpools länger als eine Stunde dauert, ist es möglicherweise am besten, die Stromversorgung des Whirlpools einfach abzuschalten. Das Symbol „Halten“ auf dem Einstellungsbildschirm versetzt den Whirlpool in den Haltemodus und zeigt den Bildschirm „System angehalten“ an. Drücken Sie die Schaltfläche „Zurück“, um den Haltemodus zu verlassen.

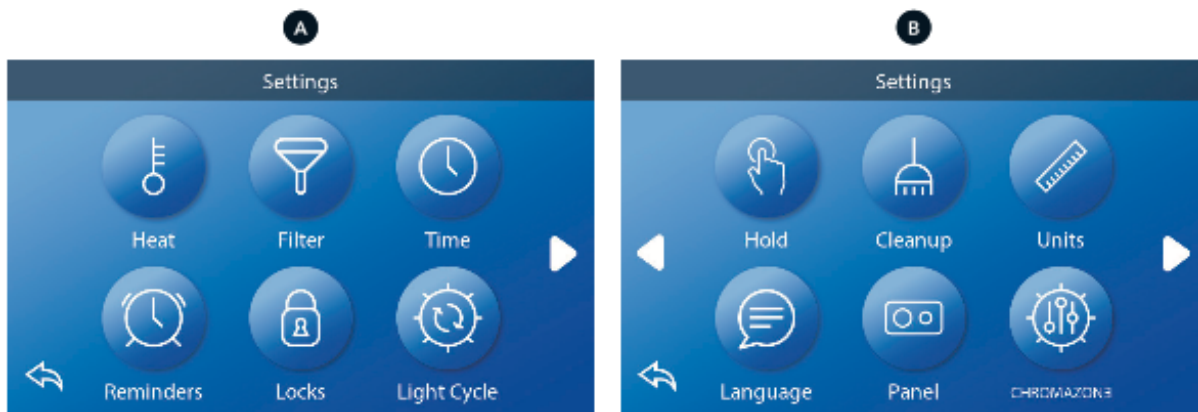

HALTEN (Fortsetzung)

Entleerungsmodus (optional)

Einige Whirlpools verfügen über eine spezielle Funktion, die den Einsatz von Pumpe

1 beim Ablassen des Wassers ermöglicht. Wenn verfügbar, ist diese Funktion eine Komponente des Haltemodus.

REINIGUNG

Wenn eine Pumpe oder ein Gebläse durch Drücken einer Schaltfläche eingeschaltet wird, beginnt 30 Minuten nach dem Ausschalten oder dem Timeout ein Reinigungszyklus der Pumpe oder des Gebläses. Die Pumpe und der Ozongenerator laufen je nach System 30 Minuten oder länger. Auf einigen Systemen können Sie diese Einstellung ändern.

EINHEITEN

Legen Sie die Einheiten für Zeit und Temperatur fest (B). Die Temperatur kann in Fahrenheit oder Celsius eingestellt werden. Die Zeitanzeige ist wahlweise 12 Stunden oder 24 Stunden.

SPRACHE

Sie können aus einer Vielzahl von Sprachen auswählen.

BEDIENFELD

Stellen Sie ein, wann das Bedienfeld nach der letzten Aktivität in den Ruhezustand wechseln soll. Die Voreinstellung ist 1 Minute. Die kürzeste Zeit (1 Minute) wird empfohlen, da so die Wahrscheinlichkeit geringer ist, dass durch die Berührung mit Wasser Schaltflächen aktiviert werden.

CHROMAZONE™ (optional)

Wenn Ihr Whirlpool mit bba™ ausgestattet ist, schlagen Sie in der Bedienungsanleitung von CHROMAZONE™ nach, die mit dem Whirlpool geliefert wurde. Wenn keine Bedienungsanleitung mitgeliefert wurde, wenden Sie sich bitte an den Whirlpool-Händler oder den Hersteller.

DIAGNOSTIK

Die Diagnosefunktion (C) bietet Whirlpool-Technikern nützliche Informationen und Funktionen.

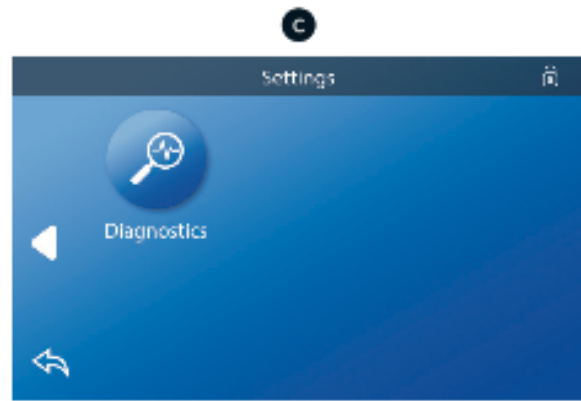

5.3. Funktionweise der jets

Die Wasserjets stoßen einen Wasserstrahl zur Hydrotherapie mit hohem Druck aus. Es handelt sich um einen geschlossenen Kreislauf, in den das Wasser mittels einer oder zwei Pumpen (je nach Whirlpool-Modell) über die Ausgüsse eingesaugt und zu den verschiedenen Jets geleitet wird.

Der Massageeffekt des Wassers wird durch die Jets erzielt, indem das Wasser des Kreislaufs mit der Außenluft gemischt wird. Dies ist der sogenannte Venturi-Effekt.

Um die Wassermenge, die von den Jets angetrieben wird, einzustellen, genügt es, die Ringe der Luftaufnahmen (Venturis) wie folgt zu drehen.

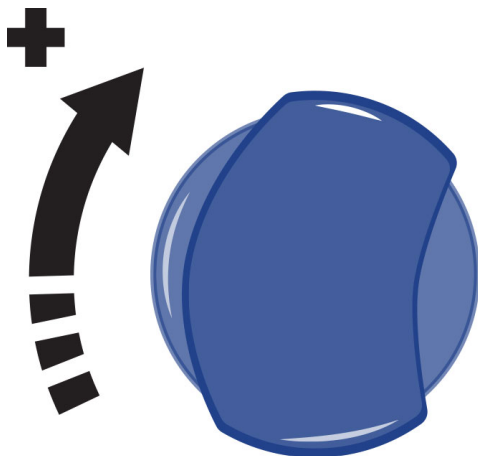

Jede Wasseraufnahme aktiviert eine bestimmte Gruppe von Jets.

Mit manchen Jets kann man auch die Durchflussmenge durch das Öffnen und Schließen des Wasserdurchlaufs regeln. Gehen Sie wie folgt vor:

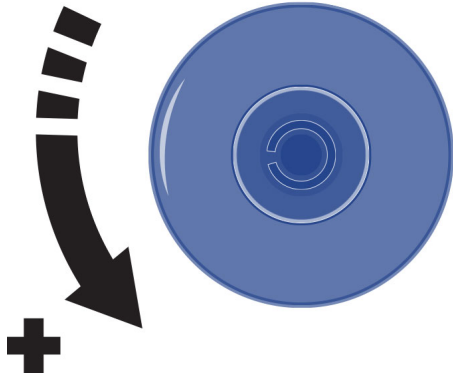

ACHTUNG

Bitte drehen Sie den Außenring der Jets nicht mit Gewalt, dadurch könnte korrekte Funktion beeinträchtigt werden.

5.4. Steuerungen des swimspa

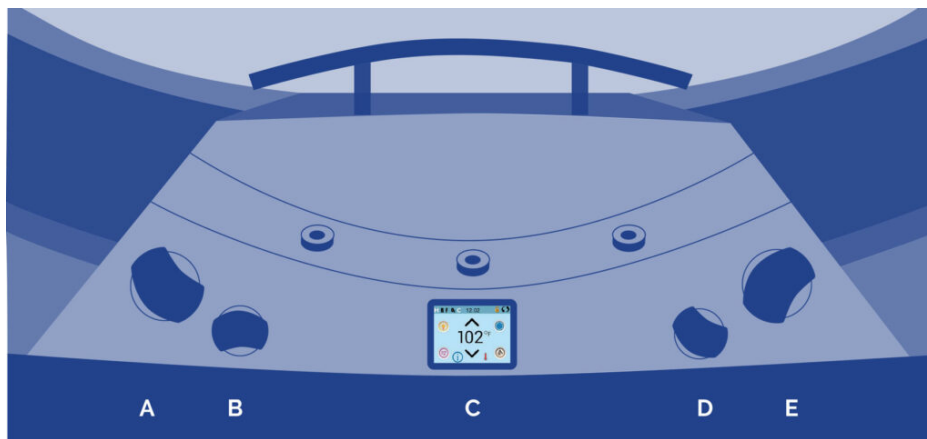

A - Steuerung Gegenstrom

Mit dieser Steuerung können Sie die Leistung der unteren Gegenstromjets und der Massagejets auswählen.

B – Steuerung der Quellen

Mit dieser Steuerung regeln Sie die Durchflussmenge der Quellen. Die Quellen funktionieren nur, wenn der Filterzyklus aktiviert ist oder der Whirlpool geheizt wird.

C – Hauptbedienfeld

Mit diesem Bedienfeld werden die Jets, die Gebläsepumpe (optional) und das Licht in Gang gesetzt und gestoppt und man kann die Temperatur programmieren.

D – Steuerung der Luft

Mit dieser Steuerung können Sie die Luftmenge auswählen, die Sie durch die Gegenstromjets blasen. Sie können die Leistung erhöhen oder vermindern.

E – Steuerung Gegenstrom

Mit dieser Steuerung können Sie die Leistung der oberen Gegenstromjets und der Massagejets auswählen.

5.5. Erneuerung des wassers im whirlpool

So wird das Wasser im Whirlpool ausgewechselt:

- Stellen Sie den Strom ab, Schaltring des Differentials (an der Hauptspeisung des Hauses) in Position OFF.
- Drehen Sie das Ablassventil (siehe absatz 3.3) in die Position OFFEN. So wird der Whirlpool durch die Wirkung der Schwerkraft über den Hauptwasserabfluss geleert.
- Sobald der Whirlpool leer ist, überprüfen Sie die Acryloberfläche und reinigen Sie diese, falls notwendig (siehe Absatz 6.5 Wartung des Acryls). Bringen Sie das Ablassventil wieder in die Position GESCHLOSSEN.
- Füllen Sie den Whirlpool mit sauberem Wasser (siehe Absatz 3.4 Das Spa füllen).

5.6. Extras

AROMATHERAPIE

Das System AROMATHERAPY bietet den Benutzern eine Welt von Empfindungen. Das ausgewählte Aroma wird durch den Luftmassagekreislauf verbreitet.

Durch das System AROMATHERAPY entstehen keinerlei Rückstände im Wasser wie bei herkömmlichen Duftölen, die das Wasser verschmutzen und unangenehme Empfindungen verursachen oder den Patronenfilter verschmutzen können.

Es funktioniert ganz einfach: Legen Sie eine Füllpatrone für AROMATHERAPY in den Behälter an der Außenseite des Spa, schließen Sie den Deckel, und betätigen Sie den Luftkreislauf.

Das System lässt keine Nachfüllung zu (es kann keinerlei Flüssigkeit zugegeben werden), und es müssen immer die Füllpatronen aus dem Katalog verwendet werden.

Hinweis: Lassen sie den aromabehälter nicht offen. es kann wasser oder eine andere flüssigkeit hineingelangen und die luftpumpe beschädigen

AUDIO

Verwenden Sie für die Reinigung der Stereoanlage und der Lautsprecher kein Hochdruckwasser, z. B. mit einem Hochdruckreiniger oder einer Schlauchdüse.

Das System besteht aus einem Subwoofer sowie zwei strategisch im Gehäuse angeordneten Lautsprechern. Mit diesem System können Sie Ihre mobilen Geräte über Bluetooth mit dem Whirlpool verbinden.

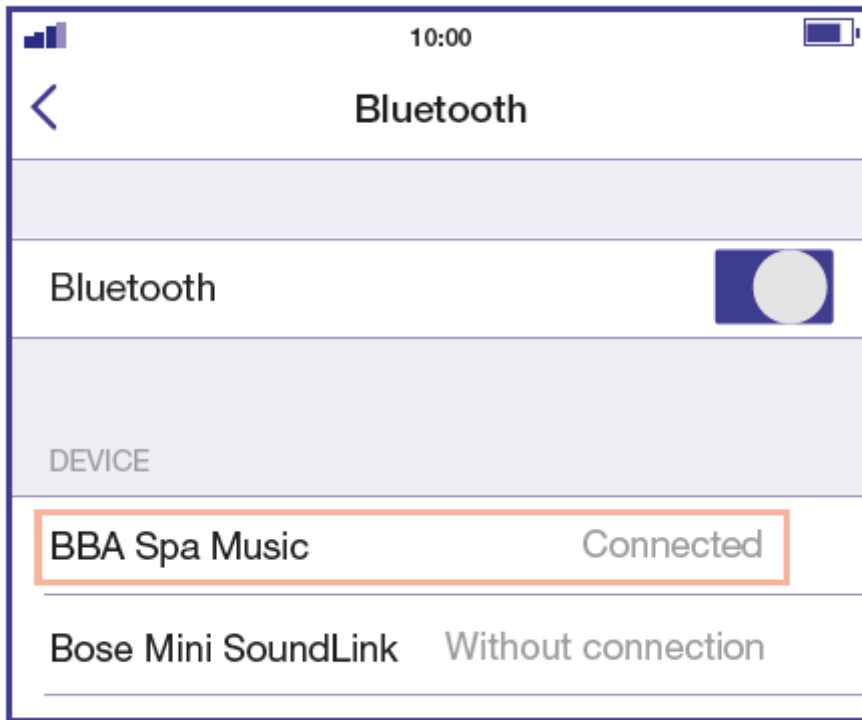

1. Öffnen Sie das Bluetooth-Gerät.

2. Select 'BBA Spa Music' from the list of devices

2. Wählen Sie „BBA Spa Music“ in der Liste der für die Kopplung verfügbaren Geräte (kein Passwort erforderlich).

BLUETOOTH-SURROUND-SOUND

Das System ist mit einem Subwoofer und vier Lautsprechern ausgestattet. Verwenden Sie die Bluetooth-Funktion, um das Soundsystem mit Ihrem Tablet oder Smartphone zu verbinden. Darüber hinaus können Sie Ihre bevorzugten AM / FM-Radiosender hören und ein Aux-Eingangskabel oder einen USB-Stick anschließen. Die LED-Anzeige zeigt Ihnen an, was gespielt wird.

BLUETOOTH-VERBINDUNG



Audioausstattung



bba™3 funktioniert mit iOS- und Android-Telefonen und -Tablets
Smartes Gerät (iOS, Android, etc.)

Whirlpool-Ausstattung

Eingebaute Spannungsversorgung: Das bba™3 wird an dem mit "A / V" beschrifteten Leiterplattenanschluss mit der Steuerung verbunden.

1. Schalten Sie das Systempaket ein, wenn bba2 bereits an das Systempaket angeschlossen ist.

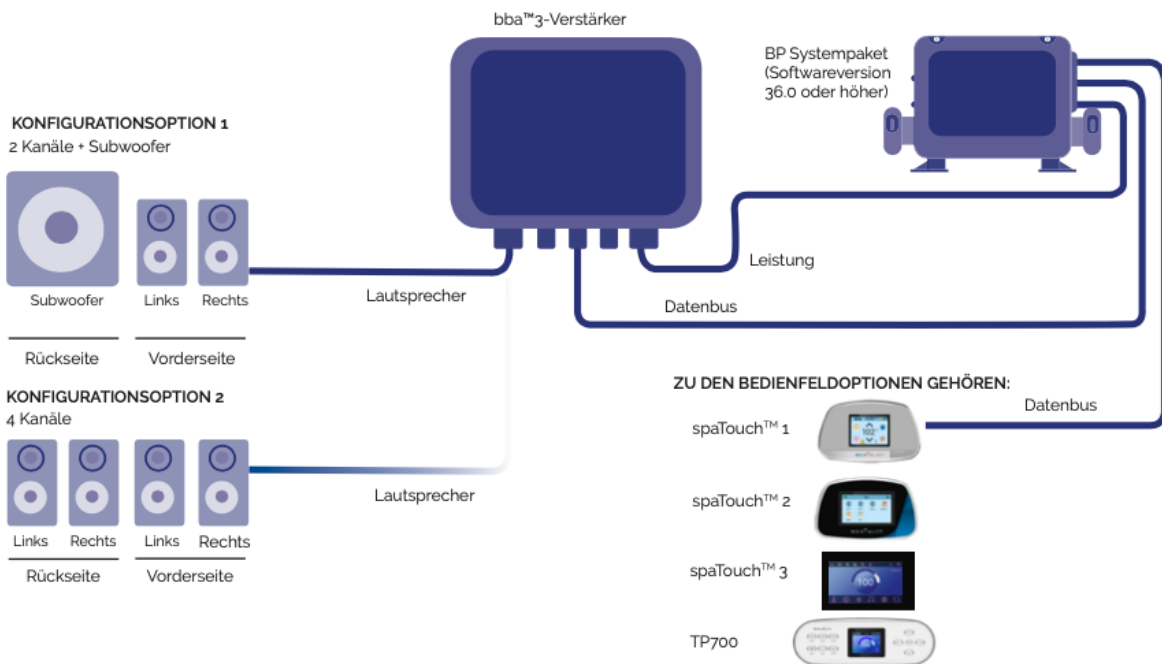

2. Drücken Sie auf dem oberen Bedienfeld die Schaltfläche „Musik“. Drücken Sie dann die Netzschaltfläche.





3 - Aktivieren Sie die Bluetooth-Funktion Ihres Smart-Geräts oder Musikgeräts

4 - Klicken Sie auf Ihrem Smartgerät oder Musikgerät auf „Bluetooth-Gerät suchen“. Vergewissern Sie sich, dass Sie nahe genug am Whirlpool sind.

5 - Wählen Sie in der Kopplungsliste „PPME70BT“ aus.

6 - Klicken Sie auf „Verbinden“. Sobald die Verbindung hergestellt ist, können Sie nun Ihre Lieblingsmusik von Ihrem Smartgerät oder Musikgerät abspielen.

HINWEIS: Wenn diese Meldung angezeigt wird, bedeutet dies, dass das Gerät NICHT mit dem Bluetooth des Mobilgeräts verbunden ist.



- Schaltfläche „Audio ein/aus“
- Anzeige für aktives Bluetooth
- Konfigurationen
- Audio stummschalten

2 - Wählen Sie auf dem oberen Bedienfeld „A/V“ aus.

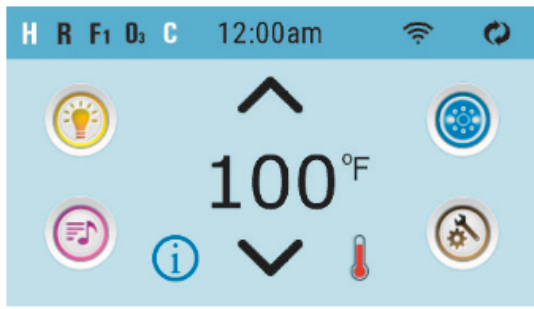

Musikknopf



Zündkissen



3 - Aktivieren Sie die Bluetooth-Funktion auf Ihrem Smartgerät bzw. Musikgerät.

4 - Klicken Sie auf dem Smartgerät oder Musikgerät auf die Suche nach dem Bluetooth- Gerät. Vergewissern Sie sich, dass Sie sich nahe genug bei der Spa-Wanne befinden.

5.- Wählen Sie "PPME70BT" aus der Kopplungsliste aus.

6 - Klicken Sie auf "Verbinden". Nach der Verbindung können Sie Ihre Lieblingsmusik über Ihr Smartgerät oder Musikgerät wiedergeben.

"BT Connected" (BT verbunden) wird auf dem oberen Bedienfeld angezeigt.

bba2 funktioniert auf einer Höhe von bis zu ca. 30 Metern im Freien. Die Reichweite kann installationsabhängig variieren.

BLUETOOTH ANZEIGE

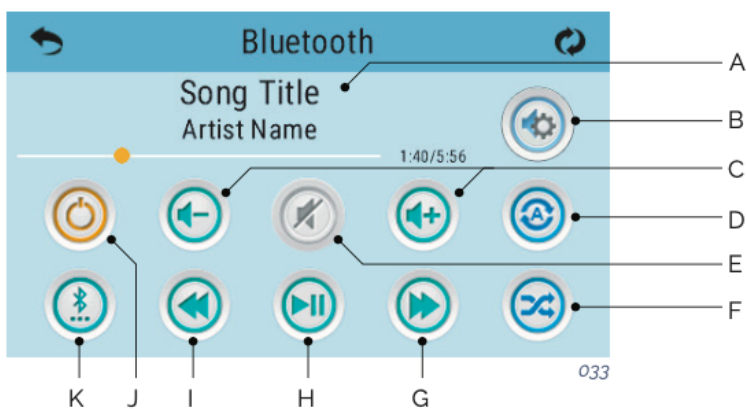

- A - Titel, Name des Interpreten, Länge, verstrichene Zeit
- B - Einstellungen
- C - Lautstärke +/-
- D - Wiederholen
 - Einen Titel wiederholen
 - Alle Titel wiederholen
- E - Stummschalten ein/aus
- F - Zufallswiedergabe
- G - Spur vor
- H - Wiedergabe/Pause
- I - Spur zurück
- J - Ein-/Ausschalten
- K - Eingabemodi: Bluetooth, USB, Line in

Einige Symbole wie „Wiederholen“ werden möglicherweise nicht angezeigt, während Musik wiedergegeben wird.

EINSTELLUNGEN ANPASSEN

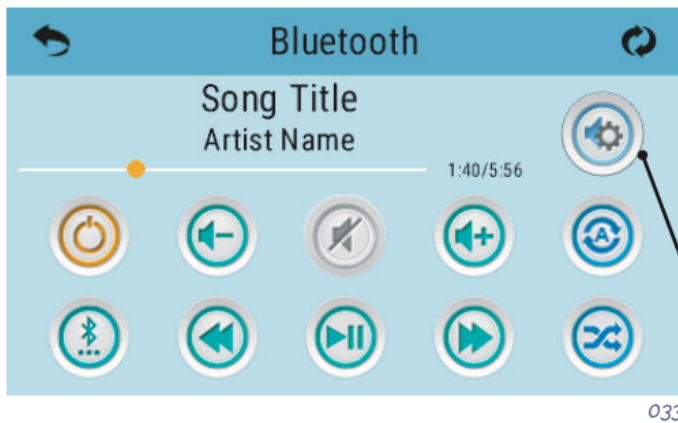

Für Einstellungen diese Schaltfläche drücken

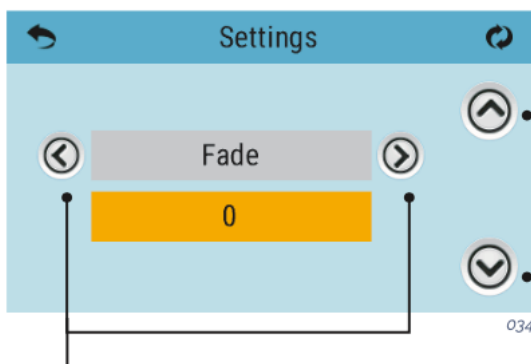

Mit diesen Schaltflächen werden instellungswerte angepasst

Über diese Schaltflächen navigieren Sie zu den folgenden Einstellungen:

- Ausgleich
- Bass Gain
- EQ-Voreinstellung
- Ausblenden
- Filter

Es sind zwei Arten von Audiofiltern vorhanden: Tiefpass, Hochpass. Diese Filter gelten nur für die Ausgabe am hinteren Lautsprecher. Wählen Sie Tiefpass für Subwoofer bzw. Hochpass für Tweeter aus. Oder wählen Sie „OFF“, wenn keine Filterung gewünscht wird. Normale Lautsprecher benötigen keine Filterung.

FITNESS-KIT

VORTEILE

Durch das Schwimmen mit dem FITNESS-KIT werden Muskeln aufgebaut und Kalorien verbrannt. Der Benutzer erzielt die gleichen Vorteile wie beim Schwimmen längerer Strecken. In nur wenigen Minuten pro Tag können Sie ein dynamisches kardiovaskuläres Training absolvieren und sich einen fitten Körper mit festen, tonifizierten Muskeln erarbeiten.

SACHGERECHTE VERWENDUNG

Um die sachgerechte Verwendung des FITNESS-KIT zu gewährleisten, muss bestimmten Methoden gefolgt werden, damit Ihr Produkt korrekt eingesetzt wird und es nicht zum Bruch oder Versagen des Geräts kommen kann. Diese Geräte wurden eigens für die Widerstandstechnik und aerobe Übungen im Wasser konzipiert, nicht für ein Trockenschwimmssystem an Land.

Anmerkungen:

1. ÜBERDEHNEN Sie die Schnur nicht um mehr als 50 % ihrer ursprünglichen Länge!
2. Springen Sie nicht mit befestigtem Gürtel/Halter vom Rand des Spa/Pool.
3. Stoßen Sie sich nicht vom Spa/Pool ab, beginnen Sie zu schwimmen, sobald Sie sich im Pool befinden und die Latexschnur entfaltet ist.

SCHWIMMEMPFEHLUNGEN:

1. Sie können „langsam bis moderat“ schwimmen und maximale aerobe Stärke und Training erzielen, ohne zu kräftig zu schwimmen.
2. Versuchen Sie nicht, die gegenüberliegende Seite des Spa/Pool zu erreichen, das Gerät kann versagen. Diese Einheiten sind für Widerstand ausgelegt, LASSEN SIE DAS WASSER DIE ARBEIT MACHEN.
3. Finden Sie beim Schwimmen in einem beliebigen von 4 Stilen Ihren Rhythmus, in dem Sie vor und zurück treiben, aber grundsätzlich innerhalb eines definierten Schwimmbereichs bleiben.

PFLEGEANLEITUNGEN

1. Spülen Sie das FITNESS-KIT nach jeder Verwendung mit sauberem Wasser ab.
2. BEWAHREN SIE DAS GERÄT BEI NICHTVERWENDUNG AN EINEM KÜHLEN, TROCKENEN ORT AUF, um zu starke Beschädigung durch Wettereinflüsse zu vermeiden. Die lang anhaltende Aussetzung an UV-Strahlen kann sich auf einige der Komponenten negativ auswirken. Es wird empfohlen, alle Komponenten in dem mitgelieferten Beutel aufzubewahren.
3. Prüfen Sie Ihr FITNESS-KIT vor jeder Verwendung. VERWENDEN SIE ES NICHT, wenn sichtbare Schäden oder zu starke Abnutzung vorliegen. GEHEN SIE KEIN RISIKO EIN.

ZUBEHÖR

Derzeit existieren: Armtrainingsgriffe, beintrainingsbänder und Übungspakete.

SCHNURBEFESTIGUNGEN FÜR DAS FITNESS-KIT

Führen sie folgende schritte aus, um die schnüre an der halterung und den ruder-übungs- kits zu verkürzen:

1. Die Schnur ist mit vier (4) Komponenten befestigt: Haken, Ball, Halsteil und Schnur/ Schlauch.
2. Um die Schnur/den Schlauch zu verkürzen, drehen Sie das HAKEN-Teil der Anschlüsse gegen den Uhrzeigersinn.
3. Halten Sie das Halsteil mit der Hand oder einer Zange fest und drücken Sie die Schnur/ den Schlauch nach außen vom Halsteil weg.
4. Entfernen Sie den BALL, indem Sie nach außen zur Schnur/dem Schlauch hin drücken.

5. Schneiden Sie die gewünschte Schnur-/Schlauchlänge ab und legen Sie den BALL 1?2" zurück in die SCHNUR/den SCHLAUCH und ziehen Sie diese zurück in das Halsteil.

6. Befestigen Sie die HAKEN wieder, indem Sie im Uhrzeigersinn drehen, bis sie festsitzen. Der Vorgang ist abgeschlossen!

EMPFOHLENE BEFESTIGUNG DER SCHNUR

Befestigen Sie die Schnur entsprechend der Abbildung am Spa/Pool.

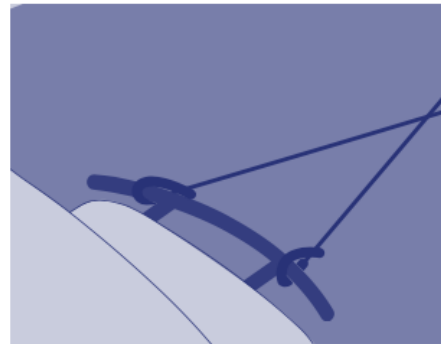
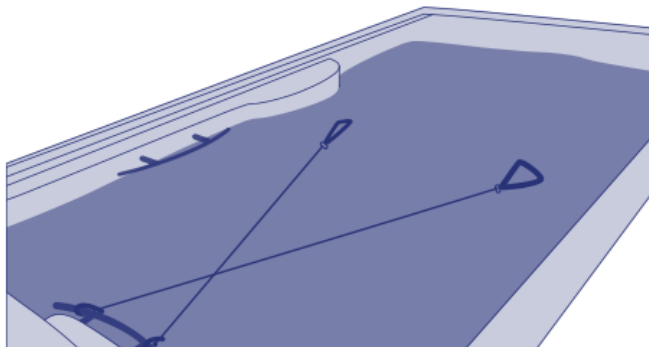

035

6. Wartungsanleitungen

Die Whirlpools entsprechen den höchsten Qualitätsstandards und sind aus dem haltbarsten Material konstruiert, das auf dem Markt zur Verfügung steht. Durch korrekte Pflege und Instandhaltung wird die Lebensdauer des Whirlpools und seiner Komponenten noch erhöht.

6.1. Warnungen

- Bevor irgendein Eingriff für die elektrische oder mechanische Wartung vorgenommen wird, überprüfen Sie, dass die Anlage nicht an das Stromnetz angeschlossen ist und dass die Startvorrichtungen gesperrt sind.
- Arbeiten Sie nicht mit nassen Füßen an der Anlage.
- Bevor jegliche Art von Arbeiten an dem Whirlpool durchgeführt werden, muss der Stromanschluss unterbrochen werden (Differentialschalter in die Position OFF, oder das Netzkabel herausziehen).
- Diese Anlage kann nicht mit einem einfachen Stecker angeschlossen werden.
- Für diese Anlage benötigen Sie die geeignete elektrische Installation. Diese muss von einem Fachmann verlegt werden, und die im jeweiligen Land geltenden Sicherheitsvorschriften für elektrische Installationen müssen berücksichtigt werden.
- Die elektrische Speisung des Whirlpools sollte immer durch einen sehr sensiblen Differentialschalter geschützt werden. Es wird ein Differentialschalter mit 30 mA empfohlen.
- Die Erdung ist unbedingt notwendig. Die Erdung des Gebäudes muss sich stets in einem perfekten Zustand befinden, um die Sicherheit des Benutzers des Whirlpools zu garantieren. Falls Sie Zweifel haben, lassen Sie die Erdung von Fachleuten überprüfen. Der Hersteller übernimmt keine Haftung für mögliche Schäden, die durch eine unsachgemäße Instandhaltung der Erdung verursacht werden.
- Die elektrische Ausrüstung (Differentialschalter in der Position ON) darf niemals angeschlossen werden, wenn der Whirlpool leer ist.
- Benutzen Sie ein Kabel mit einer geeigneten Querschnitt für die Leistung des Whirlpools und

den Abstand zum Schaltkasten.

- Bitte beachten Sie stets die Anweisungen im Kapitel: Sicherheitshinweise in diesem Handbuch.
- Nur Fachleute oder Instandhaltungstechniker dürfen an den elektrischen Komponenten arbeiten.
- Niemals die elektrischen Komponenten mit nassen Füßen anfassen.
- Es sollte Mittel integrieren das Spa vom Netz als Teil der festen Installation zu trennen, nach den geltenden Vorschriften.

6.2. Wartung des wassers

Die Wartung des Wassers ist sehr wichtig, schenken Sie diesem Absatz deshalb ganz besondere Aufmerksamkeit. Die Wartung hängt vom Mineralgehalt des benutzten Wassers ab und davon, wie häufig und von wie vielen Personen der Whirlpool benutzt wird.

GEFRIERSCHUTZ

Falls die Temperaturfühler einen Temperatursturz unter 6,7°C registrieren, schalten sich der Heizwiderstand und die Filterpumpe automatisch ein, um ein Gefrieren des Wassers und mögliche Schäden am Whirlpool zu vermeiden. Das Gerät bleibt noch 4 Minuten eingeschaltet, nachdem die Temperatur wieder auf über 7,2°C gestiegen ist. In kälteren Gebieten kann ein zusätzlicher Temperaturfühler eingebaut werden, um ein mögliches Gefrieren, das von den Standardfühlern nicht entdeckt wurde, zu vermeiden. Falls in diesem Status die Pumpe nicht funktioniert, leeren Sie den Whirlpool und wenden Sie sich an Ihren Händler oder an den Technischen Kundendienst.

SICHERHEIT BEIM GEBRAUCH MIT CHEMISCHEN PRODUKTEN

Bevor Sie ein chemisches Produkt benutzen, lesen Sie sich sorgfältig die Gebrauchsanleitung auf dem Etikett des Produktes durch.

- Wir empfehlen, dass immer die gleiche Person die chemischen Produkte benutzt. Diese Produkte müssen für Kinder unzugänglich aufbewahrt werden.
- Geben Sie dem Wasser genau die Mengen bei, die angegeben werden, und nicht zu viel und nicht zu wenig.
- Heben Sie die geschlossenen Verpackungen an einem trockenen, gut gelüfteten Ort auf.
- Chemische Produkte dürfen nicht eingeatmet werden, ebenso wenig dürfen sie in Kontakt mit den Augen, der Nase oder dem Mund kommen. Waschen Sie sich nach dem Gebrauch die Hände.
- Befolgen Sie die Anweisungen für Notfälle auf dem Etikett des Produktes im Falle eines Unfalls oder Verschlucken des Produktes.
- Rauchen Sie nicht, während Sie mit diesen Produkten arbeiten. Es könnte sich um entzündbare Produkte handeln.
- Lagern Sie diese Produkte nicht im Möbel des Whirlpools.
- Vermischen Sie die Produkte nicht miteinander. Fügen Sie dem Wasser zunächst ein Produkt bei, anschließend ein anderes, um mögliche Reaktionen der Produkte miteinander zu vermeiden.
- Geben Sie dem Wasser keine chemischen Produkte bei, während sich noch Personen im Whirlpool befinden.

WARTUNGSPROGRAMM FÜR DAS WASSER IN IHREM WHIRLPOOL

Alle chemischen Produkte: Bromtabletten; Algenvernichtungsmittel, Entkalkungsmittel, pH-senkende Mittel sollten in eine schwimmende Dosiervorrichtung (nicht mitgeliefert) gegeben

werden, während die Massagepumpen mindestens 10 Minuten lang in Betrieb sind.

REGULIERUNG DES pH

Es wird ein pH-Wert zwischen 7,2 und 7,6 empfohlen. Der pH-Wert misst die Säure und die Alkalität des Wassers. Werte über 7 sind alkalisch und unter 7 sind sauer.

ACHTUNG

Der korrekte pH-Wert ist sehr wichtig, sowohl für eine gute Desinfektion als auch zur Vermeidung von Rost und Ablagerungen im Whirlpool. Durch einen falschen pH-Wert im Wasser können Schäden entstehen, die durch die Garantie des Whirlpools nicht gedeckt werden.

- Wenn der pH-Wert sehr niedrig ist, hat dies folgende Auswirkungen:
 - Das Desinfektionsmittel wird zu schnell aufgelöst.
 - Es kann Rost am Whirlpool entstehen.
 - Das Wasser kann Hautreizungen bei den Badenden hervorrufen
- Wenn der pH-Wert sehr hoch ist, hat dies folgende Auswirkungen:
 - Das Desinfektionsmittel wirkt nicht gut.
 - Es entstehen Ablagerungen auf dem Acryl und anderen Teilen des Whirlpools.
 - Das Wasser kann trübe werden.
 - Die Poren der Filterkartuschen können verstopft werden..

Überprüfen Sie den pH-Wert des Wassers jeden Tag mit dem Analyse-Set. (Nicht mitgeliefert).

Wenn der pH-Wert zu hoch ist, benutzen Sie pH MINOR SPA. Wiederholen Sie den Test zwei Stunden später.

Wenn der pH-Wert niedrig ist, benutzen Sie pH MAJOR SPA. Wiederholen Sie den Test zwei Stunden später.

Wenn der pH-Wert nach den oben genannten Werten eingestellt ist, machen Sie beim nächsten Punkt weiter.

DESINFEKTION DES WASSERS

Die Desinfektion des Wassers ist sehr wichtig zum Vermeiden von Algenbildung, Bakterien und anderer Organismen, die im Wasser wachsen könnten. Durch übermäßige Desinfektion kann es zu Haut- und Augenreizungen kommen.

Das geeignete Desinfektionsmittel für das Wasser im Whirlpool sind BROMTABLETTEN. Dieses Produkt wird in das Vorfilter gegeben, wo es langsam aufgelöst wird.

Überprüfen Sie den Gehalt an Bromrückständen täglich mit dem Analyse-Set für Br.

Der Gehalt an Bromrückständen sollte zwischen 2,2 und 3,3 ppm liegen.

BENUTZUNG VON BESONDEREN PRODUKTEN

Außer den Produkten zur Erhaltung des pH-Wertes und des Gehalts an Desinfektionsmitteln gibt es noch andere, die insbesondere für die Benutzung in Whirlpools geeignet sind, die für die Wartung des Wassers und zur Erhaltung der Anlage dienen..

- **ENTKALKER FÜR DEN WHIRLPOOL:** Vermeidet die Ausfällung von Kalksalzen (Ablagerungen) vor allem bei hartem Wasser. Dieses Produkt wird wöchentlich und nach Austausch des Wassers beigelegt.
- **ALGENBEKÄMPFUNGSMITTEL WHIRLPOOL:** Dieses Algenbekämpfungsmittel verhindert die Algenbildung im Wasser des Whirlpools. Dieses Produkt wird wöchentlich und nach Austausch des Wassers beigelegt.
- **SCHAUMVERHÜTUNGSMITTEL WHIRLPOOL:** Aufgrund der Bewegung des Wassers und der im Wasser vorhandenen Fette bildet sich manchmal Schaum. Wenn viel Schaum im Wasser entsteht, können Sie diese mit dem Schaumverhütungsmittel-Whirlpool beseitigen.
- **ENTFETTUNGSMITTEL WHIRLPOOL:** Um Schmutz- und Fettränder zu beseitigen, die an den Wänden des Whirlpools entstehen. Zur Benutzung dieses Produktes sollte das Wasser aus dem Whirlpool abgelassen werden. Das Entfettungsmittel wird mit einem Schwamm auf die betroffenen Zonen aufgetragen. Dann wird es mit reichlich Wasser abgespült.

OZONGENERATOR

Das Ozon, O₃, ist eine chemische Verbindung mit besonders oxidierender Wirkung und äü bei der Desinfektion des Wassers. Sein Hauptvorteil besteht darin, dass es keine chemischen Rückstände hinterlässt und geruchsfrei ist.

Die desinfizierende Fähigkeit gründet sich auf sein Oxidationspotenzial, das zur Beseitigung von organischer Materie führt, die sich im Wasser befinden könnte.

Um das Ozon zu erzeugen ist das Spa mit einem Ozongenerator ausgestattet, der durch elektrischen Strom über den sich in der Luft befindlichen Sauerstoff Ozon-Ionen erzeugt, dieser Prozess wird automatisch durchgeführt und das erzeugte Produkt wird über die Rücklaufdüsen zur Filterung injiziert; auf diese Weise ist die Betätigung irgendeines Mechanismus zur Erzeugung desselben seitens des Benutzers nicht notwendig.

Das Wasser wird durch den Saugvorgang der Filterpumpe über den Überlauf, die Abflüsse oder den Skimmer gesammelt.

Anschließend strömt es durch den Wärmeaustauscher und am Ausgang desselben wird das Ozon injiziert. Das Wasser wird über den Filterrücklauf verteilt. E Die Behandlung mit Ozon schließt die Verwendung anderer chemischer Produkte wie Brom oder Chlor nicht aus.

Die Behandlung mit Ozon wird als Zusatzprozess zu den vorher genannten.

SCHNELLE ÜBERSICHT FÜR DIE ANWENDUNG VON CHEMISCHEN PRODUKTEN

	Grund für die Benutzung	Mengen pro m³ wasser	Häufigkeit des Gebrauchs
--	--------------------------------	--	---------------------------------

pH Minor spa	Wird hinzugefügt, falls sich beim pH-Test Werte über den zulässigen Werten (7,2 – 7,6 ppm) ergeben.	Nach Empfehlung des Herstellers des chemischen Produktes hinzugeben.	Den pH-Wert täglich mit dem Kontrollset überprüfen.
pH major spa	Wird hinzugefügt, falls sich beim pH-Test Werte unter den zulässigen Werten (7,2 – 7,6 ppm) ergeben.	Nach Empfehlung des Herstellers des chemischen Produktes hinzugeben.	Den pH-Wert täglich mit dem Kontrollset überprüfen.
Bromtabletten	Werden hinzugefügt, falls sich beim Brom-Test Werte über den zulässigen Werten (3 -5 ppm) ergeben.	Nach Empfehlung des Herstellers des chemischen Produktes hinzugeben.	Den Brom-Gehalt täglich mit dem Kontrollset überprüfen.
Anti Kalkstein	Vermeidet die Ausfällung von Kalksalzen (Ablagerungen).	Nach Empfehlung des Herstellers des chemischen Produktes hinzugeben.	Einmal pro Woche und jedes Mal, wenn das Wasser ausgewechselt wird.
Algizid Spa	Verhindert die Algenbildung im Wasser.	Nach Empfehlung des Herstellers des chemischen Produktes hinzugeben.	Einmal pro Woche und jedes Mal, wenn das Wasser ausgewechselt wird.
Entfetter	Schmutzränder an den Wänden des Whirlpools werden beseitigt.	Mit einem Schwamm auftragen und reiben und anschließend mit reichlich Wasser abspülen.	Wenn Schmutz an den Wänden des Whirlpools vorhanden ist.
Entschäumer	Schaum im Wasser.	Nach Empfehlung des Herstellers des chemischen Produktes hinzugeben.	Wenn sich Schaum im Wasser bildet.

6.3. Pflege des filters

ACHTUNG

Es ist ratsam, regelmäßig den Zustand der Filterpatrone zu überprüfen. Wenn Schmutz zu beobachten ist, muss es sauber sein oder ersetzen. Beachten Sie, dass ein verstopfter Filter produziert einen Rückgang der Strömung von Wasser, kann dazu führen, dass eine Fehlfunktion im Spa. Das Spa arbeiten sollte immer mit dem Vorfilter und Filterpatrone richtig positioniert. Nie Place-Objekten, die den Ansaugfilter verstopfen könnte.

Alle Bäder sind einen Filter. Überprüfen Sie den Typ des Filters, die Spa ist zu, und befolgen Sie die Wartung.

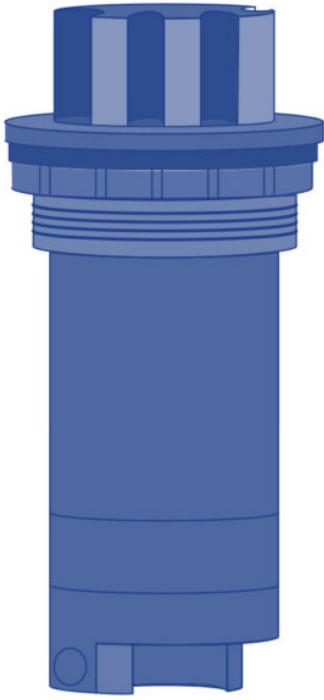

TELESCOPIC

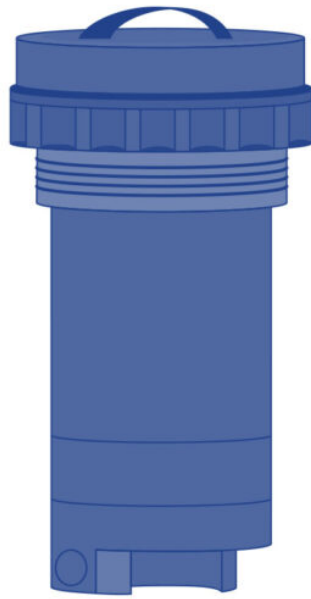

PRESSURE +
SKIMMER

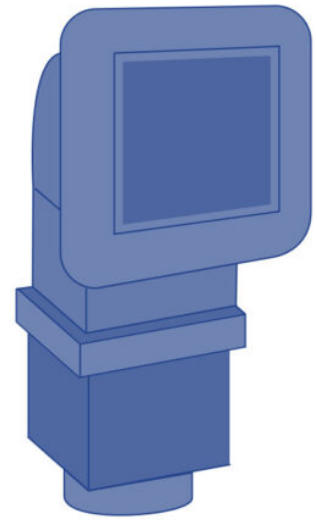

SKIMMER

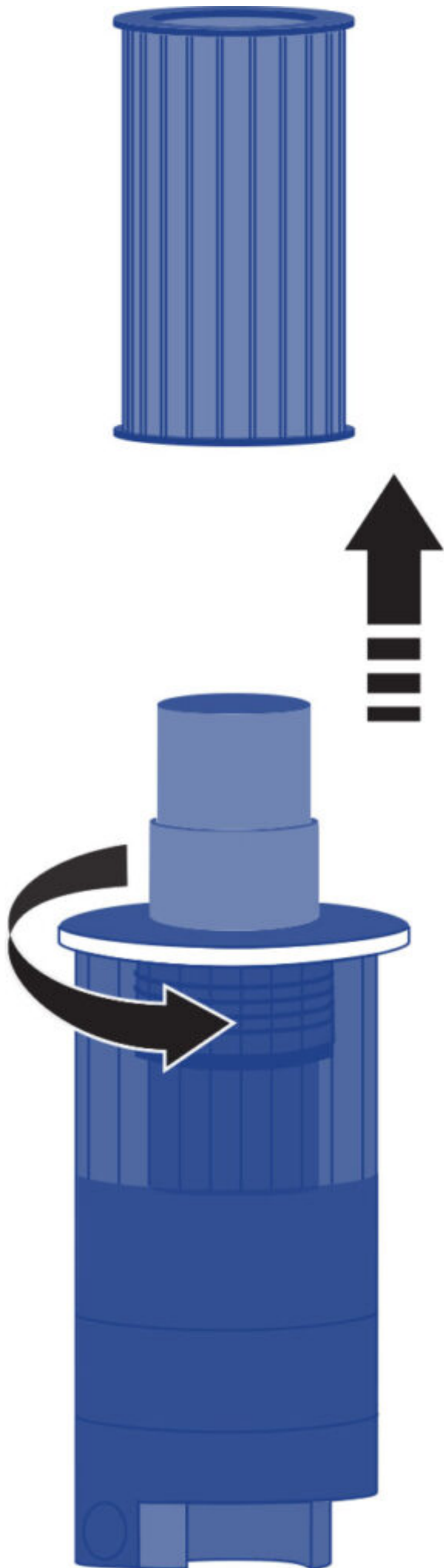

TELESKOP FILTERREINIGUNG:

1. Trennen Sie die elektrische Ausrüstung. Differential in aus-position
2. Schrauben Sie die Oberseite des Filters.
3. Entfernen Sie die Kassette.
4. Reinigen Sie die Patrone mit Wasser bei niedrigem Druck.

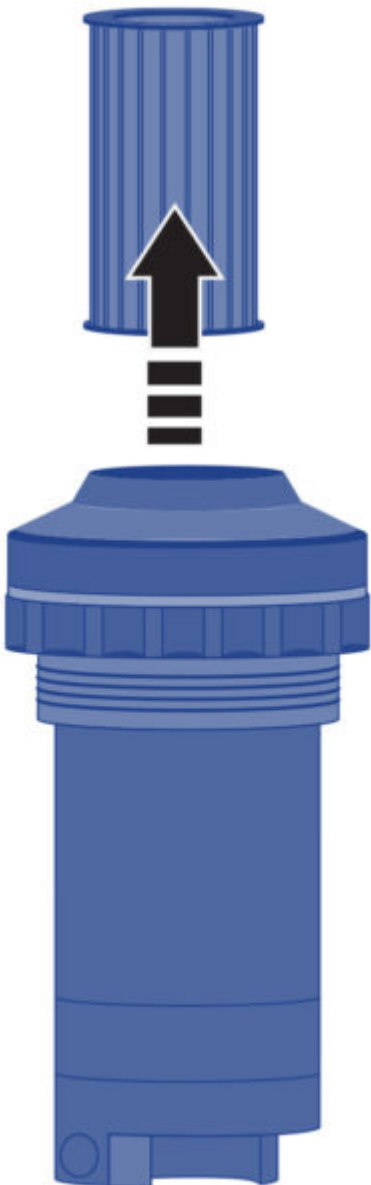

REINIGUNG DER FILTER-DRUCK:

1. Trennen Sie die elektrische Ausrüstung. Differential in aus-position.
2. Schrauben Sie die 2 an der Spitze des Filters.
3. Heben Sie Sperre auf und Schrauben Sie die Oberseite des Filters.
4. Entfernen Sie die Kassette.
5. Reinigen Sie die Patrone mit Wasser bei niedrigem Druck.

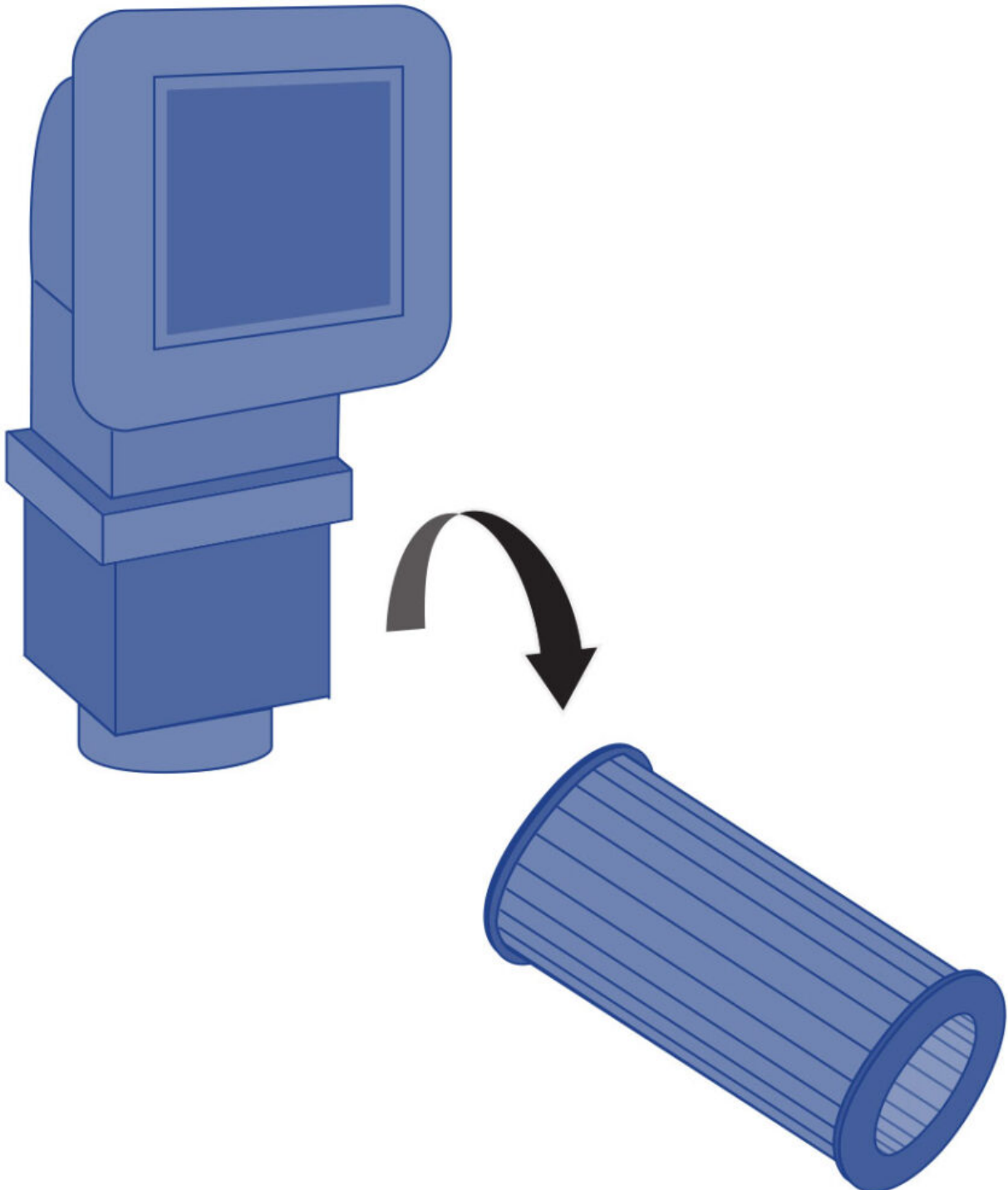

REINIGUNG DER SKIMMER FILTER

1. Trennen Sie die elektrische Ausrüstung. Differential in aus-position.
2. Ziehen Sie oben auf den skimmer.
3. Entfernen Sie die Kassette.
4. Reinigen Sie die Patrone mit Wasser bei niedrigem Druck.

ACHTUNG

Denken Sie daran, alle Schritte und schließen Sie das Ventil um Schäden zu vermeiden, zum Wellnessbereich oder an sich selbst.

6.4. Reinigung des vorfilters der pumpe

Der Zustand des Vorfilters der Pumpe sollte regelmäßig geprüft werden, um Verstopfungen zu verhindern. Wenn sich Schmutz angesammelt hat, muss der Vorfilter geöffnet und gereinigt werden.

Gehen Sie für die Reinigung des Vorfilters wie folgt vor:

1. Desaktivieren Sie die Filtration, indem Sie den Auswahlschalter auf OFF stellen.
2. Schließen Sie das Ventil des Filtrationskreislaufs, der die Pumpe mit dem Whirlpool verbindet.
3. Drehen Sie mithilfe des Schlüssels, der mit dem Gerät geliefert wird, den oberen Deckel des Vorfilters gegen den Uhrzeigersinn, bis er sich löst, nehmen Sie den Deckel ab, und nehmen Sie den Korb des Vorfilters heraus, um ihn zu reinigen.
4. Bringen Sie den Korb wieder in die richtige Position. Setzen Sie die Dichtung des Deckels richtig auf, um ihn mithilfe des Schlüssels zu schließen.
5. Öffnen Sie das Ventil des Filtrationskreislaufs wieder.

6.5. Wartung des acryls

Einfache Pflege für eine elegante oberfläche:

- Verwenden Sie allgemeine Reinigungsmittel für den allgemeinen Gebrauch. Für normale Pflege und Reinigung verwenden Sie ein weiches Tuch oder Schwamm mit ein wenig Seife und Wasser. Spülen Sie es gut, und trocknen Sie mit einem sauberen, trockenen Tuch. Wenn Sie einen Haushaltsreiniger verwenden, stellen Sie sicher, dass es für Acryloberflächen vom Hersteller empfohlen wird.
- Verwenden Sie niemals Scheuermittel.
- Die Acryloberfläche darf nicht mit Ketonen oder Estern wie Aceton, Acetaten (wie Nagellackentferner, Nagellack oder chemische Reinigungsmittel) oder mit organischen Lösungsmitteln mit Chlor, Lacken, Benzin, aromatischen Lösungsmitteln etc. in Berührung kommen.

- Staub, Schmutz und Schmutz mit einem weichen, feuchten Tuch entfernen.
- Reinigen Sie Fett, Öl, Farbe und Farbflecken mit Isopropylalkohol und trocknen Sie es mit einem sauberen, trockenen Tuch. • Verwenden Sie keine Rasierer oder andere scharfe Instrumente, die die Oberfläche beschädigen könnten. Kleine Kratzer können durch Aufbringen einer Feinschicht aus Automobillack und leichtes Polieren mit einem sauberen Tuch entfernt werden.
- Einmal in der Woche, reinigen Sie die Bereich der Spa, die nicht unter Wasser mit einer Qualität Polnisch für Spas. Denken Sie daran, das Spa niemals unbelegt, leer und der Sonne ausgesetzt zu lassen, da es zu Schäden führen kann, die die Garantie nicht deckt.

ACHTUNG

Das Spa darf niemals ohne Abdeckung und leer der Sonne ausgesetzt werden, dadurch könnten Schäden entstehen, die nicht von der Garantie gedeckt werden.

6.6. Wartung des scheinwerfers

Die einzig notwendige Wartung des Scheinwerfers ist der Austausch des Leuchtelements. Um das Leuchtelement auszutauschen, gehen Sie wie folgt vor:

Nehmen Sie das seitliche Holzpaneel dort ab, wo der Scheinwerfer des Whirlpools montiert ist. Nehmen Sie dazu einen mittleren Schraubenzieher.

- Um die Lampe auszutauschen, drehen Sie die Lampenfassung in Gegenuhrzeigersinn und ziehen Sie sie heraus, um die Lampe zu wechseln.
- Sobald Sie die defekte Lampe durch eine neue ersetzt haben, montieren Sie die Lampenfassung wieder in ihrer Position und bringen Sie das seitliche Holzpaneel des Whirlpools wieder an.

Falls Sie sich nicht sicher sind oder Zweifel zu der vorher beschriebenen Operation haben, nehmen Sie mit Ihrem Fachhändler oder dem Technischen Dienst Kontakt auf.

WICHTIG - GEFAHR VON ELEKTRISCHEN SCHLÄGEN

Überprüfen Sie, dass der Whirlpool nicht unter Spannung steht.

Die neue Lampe muss die gleichen technischen Eigenschaften haben wie die, die mit dem Whirlpool geliefert wurde.

Es dürfen niemals Leuchtelemente ohne frontale Linse installiert werden.

Um die perfekte Dichtigkeit sicherzustellen, muss die Aufnahme der flachen Dichtung des Glases gereinigt oder ersetzt werden, wenn sie permanente Kerben oder Verformungen aufweist.

6.7. Wartung im Falle von Nichtbenutzung oder Abwesenheit

KURZE PERIODEN (3 - 5 Tage)

- Den pH-Wert einstellen und das Wasser behandeln (siehe Absatz Wartung des Wassers).
- Das Whirlpoolabdecken.
- Bei Rückkehr den pH-Wert wieder einstellen und das Wasser erneut behandeln.

LANGE PERIODEN (5 -14 Tage)

- Die Temperatur so niedrig wie möglich einstellen.
- Den pH-Wert einstellen und das Wasser behandeln (siehe Absatz Wartung des Wassers).
- Den Whirlpool abdecken.
- Bei der Rückkehr die Temperatur wieder auf den gewünschten Wert einstellen, den pH-Wert wieder einstellen und das Wasser erneut behandeln.

VORBEREITUNG FÜR DEN WINTER

Falls der Whirlpool im Winter oder längere Zeit nicht benutzt wird, sollten folgende Schritte durchgeführt werden:

- Den Strom abschalten, Schalerring des Differentials in Position OFF.
- Drehen Sie den roten Griff des Ablassventil (siehe Absatz Wasserablass des Whirlpools) in die Position OFFEN. So wird der Whirlpool durch die Wirkung der Schwerkraft über den Hauptwasserabfluss geleert.
- Das Ablassventil offen lassen.
- Das Filter und die Filterkartusche/n herausnehmen (siehe Absatz Wartung des Filters) und an einem trockenen Ort aufbewahren.
- Den Whirlpool reinigen und trocknen.
- Den Whirlpool abdecken.

Der Whirlpool sollte nicht im Freien mit Wasser gefüllt bleiben und ohne Anschluss an das Stromnetz, wenn die Temperaturen unter 4°C liegen. Die Rohrleitungen könnten einfrieren, was zu Defekten führt.

ACHTUNG

Beachten Sie, dass der Spa nicht vollständig geleert wird.

Entfernen Sie vor längeren Zeiten der Nichtbenutzung und vor allem im Winter das stehende Wasser auf den Sitzen und auf dem Boden des Spas mit einem Schwamm.

Die Wasserreste in den Leitungen können mit einer Ansaugpumpe für Flüssigkeiten über die Wasserdüsen abgesaugt werden.

Die Pumpen müssen über den Drainageauslass ebenfalls vollständig geleert werden.

7. Diagnosemeldungen

Meldung	Bedeutung	Erforderliche Aktion
Wasser Temperatur ist unbekannt		Nachdem die Pumpe für 1 Minute gelaufen ist, wird die Temperatur wieder angezeigt
Frost möglich	Eine potentielle Frostgefahr wurde erkannt oder der Aux Frost-Schalter ist geschlossen. Alle Geräte laufen.	In einigen Fällen können die Pumpen ein- und ausgeschaltet werden und die Heizung beim Frostschutz laufen. Dies ist eine operative Nachricht und keine Fehlermeldung.

Wasser ist zu heiß –M029	Das System hat eine SPA Wassertemperatur von 110°F (43.3°C) oder mehr gemessen und die SPA Funktion deaktiviert	Das System wird automatisch zurückgesetzt, wenn das SPA eine Wassertemperatur unter 108°F (42.2°C) hat. Überprüfen Sie ob die Pumpe länger in Betrieb war oder die Umgebungstemperatur hoch ist.
Wasserstand zu niedrig	Diese Meldung kann nur auf einem System erscheinen, das einen Wasserstandssensor verwendet. Sie erscheint, wenn der Wasserspiegel zu niedrig (oder der Wasserstandssensor nicht angeschlossen)	Ist und verschwindet automatisch, wenn der Wasserstand wieder ausreichend ist. Pumpen und die Heizung werden abgeschaltet, wenn diese Meldung erscheint
Der Wasserfluss ist niedrig – M016	Es kann sein, dass der Wasserfluss durch die Heizung zu gering ist, um die Wärme aus dem Heizelement zu transportieren.	Die Heizung startet wieder nach ca. 1 Minute. Siehe "Kontrollen bzgl. Durchfluss" weiter unten.
Der Wasserfluss ist gestört – M017	Der Wasserfluss durch die Heizung ist zu gering, um die Wärme aus dem Heizelement zu transportieren und die Heizung wurde deaktiviert. Siehe "Kontrollen bzgl. Durchfluss" weiter unten. Nachdem das Problem behoben wurde, müssen Sie eine beliebige Taste drücken, um es zurückzusetzen und die Heizung zu starten.	Siehe "Kontrollen bzgl. Durchfluss" weiter unten. Siehe: **. Nachdem das Problem gelöst wurde, laden sie die Meldung bitte neu
Die Heizung kann trocken sein – M028	Möglicherweise trockene Heizung, oder nicht genug Wasser in der Heizung, um sie zu starten. Das SPA ist für 15 Minuten abgeschaltet. Drücken Sie eine beliebige Taste, um es zurückzusetzen und die Heizung zu starten.	Siehe "Kontrollen bzgl. Durchfluss" weiter unten. Siehe: **.

Die Heizung ist trocken – M027	Es ist nicht genügend Wasser in der Heizung um sie zu starten. Das SPA fährt herunter. Einer der Temperatursensoren hat die Wassertemperatur von 118°F (47.8°C) in der Heizung erkannt und das SPA ist heruntergefahren.	Muss die Nachricht gelöscht werden um die Heizung zu starten. Siehe "Kontrollen bzgl. Durchfluss" weiter unten. Siehe: **.
Die Heizung ist zu heiß – M030		Wenn die Wassertemperatur unter 108°F (42.2°C) ist muss die Nachricht gelöscht werden. Siehe "Kontrollen bzgl. Durchfluss" weiter unten. Siehe: **.
Kontrollen bzgl. Durchfluss		Prüfen Sie: Wasserstand zu niedrig, Ansaugungsprobleme, geschlossene Ventile, eingeschlossene Luft, zu viele geschlossene Düsen und die Ansaugung der Pumpe.
Sensoren sind nicht synchronisiert – M015	Die Temperatursensoren KÖNNEN um 3°F abweichen.	Kundendienst anrufen.
Sensoren sind nicht synchronisiert – Kundendienst anrufen – M026	Die Temperatursensoren SIND nicht synchron.	Die Störung liegt seit mindestens 1 Stunde vor. Kundendienst anrufen.
Sensor A fällt aus, Sensor B fällt aus – Sensor A: M031, Sensor B: M032	A temperature in Temperatursensor oder Sensorstromkreis fällt aus.	Kundendienst anrufen.
Kommunikationsfehler	Das Bedienfeld empfängt keine Kommunikationsdaten von dem System.	Kundendienst anrufen.
Test Software installiert	Die Steuerung arbeitet mit Test Software.	Kundendienst anrufen.
Programmspeicher Fehler – M022	Beim Start hat das System den Test des Prüfsummenprogramms nicht bestanden.	Es gibt ein Problem mit der Firmware. (Betriebsprogramm) und erfordert einen Anruf beim Kundendienst.

Die Einstellungen wurden zurückgesetzt (Fehler des persistenten Speichers)		Kontaktieren Sie ihren Händler oder Serviceunternehmen, wenn diese Nachricht bei mehr als nach einem Aufheizen erscheint.
Fehler der Uhr – M020		Kundendienst anrufen.
Konfigurationsfehler (SPA wird nicht starten)		Kundendienst anrufen.
Eine Pumpe scheint blockiert zu sein– M034	Wasser kann überhitzt werden. FAHREN SIE DAS SPA HERUNTER.	GEHEN SIE NICHT IN DAS WASSER. Kontaktieren Sie ihren Händler oder Serviceunternehmen.
Überhitzungsfehler – M035	Eine Pumpe scheint beim letzten Betrieb des SPA blockiert gewesen zu sein.	FAHREN SIE DAS SPA HERUNTER. GEHEN SIE NICHT IN DAS WASSER. Kontaktieren Sie ihren Händler oder Serviceunternehmen.

** Manche Nachrichten können auf dem Bedienfeld zurückgesetzt werden. Fehlermeldungen die zurückgesetzt werden können erscheinen mit einem "Löschen-Symbol" unten auf dem Bildschirm Nachrichten. Drücken Sie auf das Löschen-Symbol, um die Meldung zurückzusetzen.

ERINNERUNGSMELDUNGEN

Allgemeine Wartung hilft: Erinnerungsmeldungen können mit Hilfe des Präferenzen Menüs unterdrückt werden. Erinnerungsmeldungen können individuell vom Hersteller gewählt werden. pH-Wert überprüfen ("Check the pH"): Kann in regelmäßigen Abständen erscheinen. Compruebe el pH con un kit de prueba y ajuste el pH con los productos químicos apropiados.

Desinfektionsmittel überprüfen: Kann in regelmäßigen Abständen erscheinen. Überprüfen Sie den Desinfektionsgehalt u. andere Wasser-Chemie mit einem Test-Kit und fügen sie entsprechende Chemikalien hinzu.

Filter reinigen: Kann in regelmäßigen Abständen erscheinen. Reinigen Sie den Filter wie vom Hersteller vorgeschrieben.

Wasser wechseln: Kann in regelmäßigen Abständen erscheinen Wechseln Sie das Wasser im SPA regelmäßig, um eine chemisches Gleichgewicht und hygienische Bedingungen zu erhalten.

SPA Abdeckung reinigen: Kann in regelmäßigen Abständen erscheinen. Für maximale Lebensdauer, die Vinyl-Abdeckung reinigen und pflegen.

Holz behandeln: Kann in regelmäßigen Abständen erscheinen. Für maximale Lebensdauer sollten die Holzverkleidung und Möbel gereinigt und gepflegt werden gemäß den Anweisungen des Herstellers.

Filter wechseln: Kann in regelmäßigen Abständen erscheinen. Filter sollten gelegentlich ausgetauscht werden, um die SPA-Funktion und hygienische Bedingungen zu erhalten.

UV-Lampe austauschen/Ozon-Generator überprüfen: Kann in regelmäßigen Abständen

8. Störungen und behebung

Probleme	Gründe	Lösungen
Die Durchflussmenge an gefiltertem Wasser reicht nicht aus.	Das Filter ist durch Schmutz verstopft.	Das Filter auswaschen.
Die Massagepumpe der Jets funktioniert nicht. Nichts funktioniert.	Das Kabel am digitalen Bedienfeld ist nicht an die Platte angeschlossen. Es fehlt elektrische Spannung. Der Differentialschalter ist ausgeschaltet.	Das Kabel an die Platte anschließen. Den Anschluss der Pumpe an den Schaltkasten überprüfen. Den Differentialschalter einschalten.
Die Massagepumpe für Luft Blower funktioniert nicht.	Das Kabel am digitalen Bedienfeld ist nicht an die Platte angeschlossen. Es fehlt elektrische Speisung. Die Pumpe hat sich wegen Überhitzung automatisch ausgeschaltet.	Das Kabel an die Platte anschließen. Den Anschluss der Pumpe an den Schaltkasten überprüfen. Lassen Sie die Pumpe ungefähr 3 Stunden lang abkühlen und starten Sie sie dann erneut.
Es kommt Wasser aus dem Venturi.	Die Jets sind geschlossen. Die Jets sind nicht korrekt installiert. Der äußere Zierdeckel des Jets kann eine Viertelumdrehung gedreht werden, um den Wasserdurchfluss zu vergrößern oder zu verkleinern. Wenn dieser Zierdeckel eine ganze Umdrehung gedreht werden kann, ist er nicht korrekt installiert, und man muss das Jet wieder herausnehmen und korrekt montieren.	Das Jet öffnen. Das Jet herausnehmen: Den Zierdeckel ungefähr 2 cm nach außen drehen. Das Jet abschrauben, indem man es in Gegenuhrzeigersinn dreht. Nach der Demontage das Jet wieder einsetzen und in Uhrzeigersinn drehen. Den Zierdeckel wieder nach innen drücken.
Wenig Luftdurchflussmenge in den Jets.	Venturis geschlossen.	Die Venturis öffnen.
Niedrige Luftdurchflussmenge.	Motorbürste abgenutzt.	Die Pumpe auswechseln.
Das Wasser erreicht die gewünschte Temperatur nicht.	Temperaturfühler defekt. Die programmierte Temperatur überprüfen.	Den Temperaturfühler auswechseln. Die Temperatur einstellen.

Anmerkung: Im Absatz Fehlermeldung auf dem Betriebsfeld (Benutzerhandbuch) werden Fehlermeldungen gezeigt, die dazu dienen, mögliche Störungen zu beseitigen.

9. Recycling und umweltschutz

Ihr Whirlpool enthält elektrisches und/oder elektronisches Material, deshalb sollte er, wenn seine Benutzungsdauer abgelaufen ist, als Sondermüll entsorgt werden.

Fragen Sie bei den zuständigen Behörden nach, wie diese Art von elektrischem und elektronischen Sondermüll entsorgt werden muss.

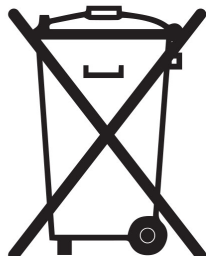

10. Konformitätsnachweis



IBERSPA, S.L.
Pol. Ind
Av. Pla d'Urgell 2-8
25200 - Cervera, Lleida
(Spain)

ES PRODUCTOS:
EN PRODUCTS:
DE PRODUKTE:
FR PRODUITS:
IT PRODOTTI:
PT PRODUTOS:
NL PRODUKTEN:
RU продукт:

DA PRODUKTER:
S PRODUKTER:
FI TUOTTEET:
N PRODUKTER:
GR ΤΙΠΟΝΤΑ:
PL PRODUCTY:

**PRIVATE SPAS
PRIVATE COMPACT KITS**

ES - DECLARACION DE CONFORMIDAD

Los productos arriba mencionados se hallan conformes a : Directiva 2014/30/UE (Compatibilidad Electromagnética), Directiva 2014/35/UE (Baja Tensión) y la Norma Europea EN 17125:2018, EN 60335-1:2012*AC*A11, EN 60335-2 -60 :2005*A1*A11*A12*A2

DA - FÖRSÄKRAM OM ÖVERENSSTÄMMELSE

Ovans ende produkter ä i överensstämmelse med : Direktiv 2014/30/EU (Elektromagnetisk kompatibilitet), Direktiv 2014/35/EU (L gspänning) och med Europeisk Standard EN 17125:2018, EN 60335-1:2012*AC*A11, EN 60335-2 -60 :2005*A1*A11*A12*A2

EN - EVIDENCE OF CONFORMITY

The products listed above are in compliance with : 2014/30/EU (Electromagnetic Compatibility), Directive 2014/35/EU (Low Voltage) and with the European Standard EN 17125:2018, EN 60335-1:2012*AC*A11, EN 60335-2 -60 :2005*A1*A11*A12*A2

S - ÖVERENSSTEMMELESESERKL RING

Ovenst ende produkter oppfyller betingelsene elektromagnetiskdirektiv 2014/30/EU, lavpenningsdirektiv 2014/35/EU, og Europeisk Standard EN 17125:2018, EN 60335-1:2012*AC*A11, EN 60335-2 -60 :2005*A1*A11*A12*A2

DE - KONFORMITÄTSERKLÄRUNG

Die oben angeführten Produkte entsprechen den, Sicherheitsbestimmungen der Richtlinien der Elektromagnetischen Verträglich 2014/30/EU, der Niederspannungs Richtlinien 2014/35/EU, un der europäischen Vorrchrift EN 17125:2018, EN 60335-1:2012*AC*A11, EN 60335-2 -60 :2005*A1*A11*A12*A2

FI - ÖVERENSSTEMMELESESERK RING

De ovens vnte varer er i overensstemmelse med : Direktiv- 2014/30/EU (Elektromagnetisk forenelighed), Direktiv- 2014/35/EU (Lavsp nding) og i overensstemmelse med den europ iske standard EN 17125:2018, EN 60335-1:2012*AC*A11, EN 60335-2 -60 :2005*A1*A11*A12*A2

FR - DECLARATION CONFORMITÉ

Les produits mentionnés ci-dessus sont conformes aux : Directive Compatibilité Electromagnétique 2014/30/UE, Directive Basse Tension 2014/35/UE et à la Norme Européenne EN 17125:2018, EN 60335-1:2012*AC*A11, EN 60335-2 -60 :2005*A1*A11*A12*A2

N - VAKUUTUS YHDENMUKAISUDESTA

Yllämainiut tuotteet ovat yhdenmukaisia direktiivin 2014/30/EU (Elektromagneettinen yhdenmukaisuus), direktiivin 2014/35/EU (Matalajännite)sekä eurooppalaisen standardin EN 17125:2018, EN 60335-1:2012*AC*A11, EN 60335-2 -60 :2005*A1*A11*A12*A2

IT - DICHIARAZIONE DI CONFOMITÀ

I prodotti su elencati sono conformi alle seguenti : Directiva 2014/30/UE (Compatibilità elettromagnetica), Directiva 2014/35/UE (Bassa Tensione) e alla Norma Europea EN 17125:2018, EN 60335-1:2012*AC*A11, EN 60335-2 -60 :2005*A1*A11*A12*A2

GR - ΑΗΑΣΩΣΗ ΣΥΜΒΑΤΟΤΗΤΑΣ

Τα παραπάνω προϊόντα είναι σύμφωνα με την Οδηγία 2014/30/EE, (Ηλεκτρομαγνητική Συμβατότητα) την Οδηγία 2014/35/EE (Χαμηλής Τάσης) και ε τον Ευρωπαϊκό Κανονισμό EN 17125:2018, EN 60335-1:2012*AC*A11, EN 60335-2 -60:2005*A1*A11*A12*A2

PT - DECLARAÇÃO DE CONFORMIDADE

Os produtos acima mencionado estão conforme a : Directiva 2014/30/UE (Compatibilidade Electromagnética), Directiva 2014/35/UE (Baixa tensão) e a Norma Europeia EN 17125:2018, EN 60335-1:2012*AC*A11, EN 60335-2 -60 :2005*A1*A11*A12*A2

PL - DEKLARACJA ZGODNOŚCI

Wymienione powyżej produkty są zgodne z: Dyrektywa 2014/30/UE (Kompatybilność Elektromagnetyczna), Dyrektywa 2014/35/UE (Niskie Napięcie) oraz Norma Europejska: EN 17125:2018, EN 60335-1:2012*AC*A11, EN 60335-2 -60 :2005*A1*A11*A12*A2

NL - CONFORMITEITSVERKLARING

Bovenstaande produkten voldoen aan de veiligheidsvoorschriften van de Richtlijn Electromagnetische compatibiliteit 2014/30/EU, laagspannings richtlijn 2014/35/EU en aan de Europese norm EN 17125:2018, EN 60335-1:2012*AC*A11, EN 60335-2 -60 :2005*A1*A11*A12*A2

RU - ДЕКЛАРАЦИЯ СООТВЕТСТВИЯ

Упомянутые выше модели соответствуют: Директиве 2014/30 / ЕС (об электромагнитной совместимости), Директиве 2014/35 / ЕС (о низком напряжении) и Европейскому стандарту: EN 17125:2018, EN 60335-1:2012*AC*A11, EN 60335-2 -60 :2005*A1*A11*A12*A2

Firma/Cargo:

Signature/Qualification:

Unterschrift/Qualifizierung:

Signature/Qualification:

Firma/Qualifica:

Assinatura/Título:

Handtekening/Hoedanigheid:

подпись / квалификация:

Namnteckning/Befattning:

Underskrift / Stilling:

Signatur/Tilstand:

Allekirjoitus/Virka-asema:

Υγραφή/Θεση:

Podpisu/Stanowisko:

Gerente de Iberspa, S.L. PP
Manager of Iberspa, S.L. by proxy

© Iberspa, 2024