

User operation and installation manual residencial spa

Deutsch

Contenido

Kurzanleitung

1. Einleitung

2. Allgemeine warnhinweise

3. Installation und montage

3.1. Hinweise

3.3. Wasserablass des whirlpools

3.4. Das Spa füllen

3.5. Elektrischer anschluss

4. Anfang

4.1. Systemstart

4.2. Wasserversorgung

5. Gebrauchsanweisung

5.1. Hinweise für den gebrauch des whirlpools

5.2. Systeme

5.3. Funktionweise der jets

5.4. Steuerungen des swimspa

5.5. Erneuerung des wassers im whirlpool

5.6. Extras

6. Wartungsanleitungen

6.1. Warnungen

6.2. Wartung des wassers

6.3. Pflege des filters

6.4. Reinigung des vorfilters der pumpe

6.5. Wartung des acryls

6.6. Wartung des scheinwerfers

6.7. Wartung im falle von nichtbenutzung oder abwesenheit

7. Diagnosemeldungen

8. Störungen und behebung

9. Recycling und unveltschutz

10. Konformitätsnachweis

Kurzanleitung

1.

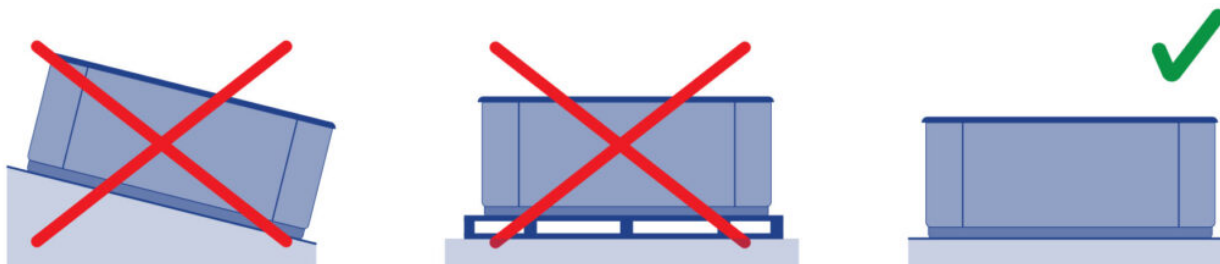

2.

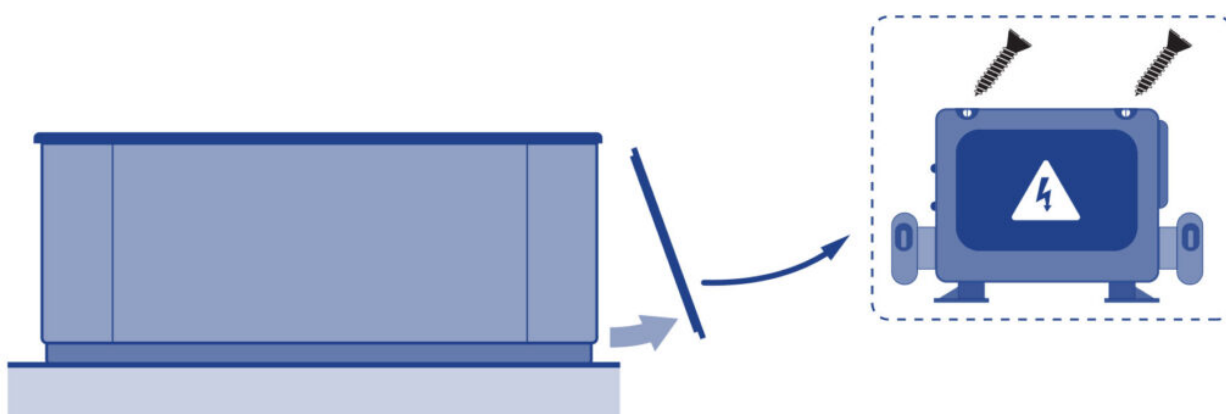

3.

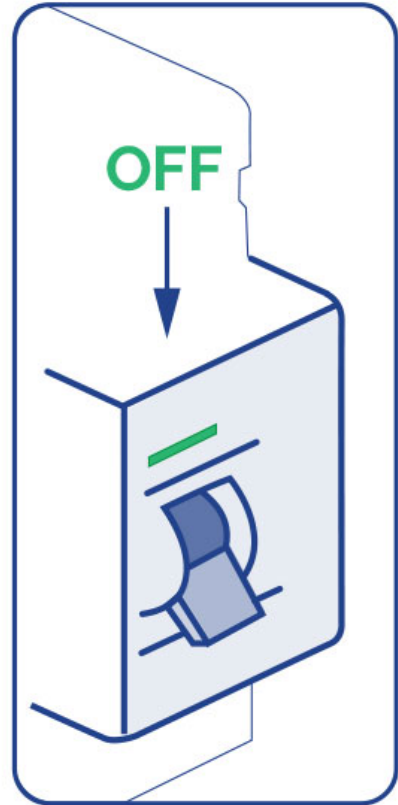
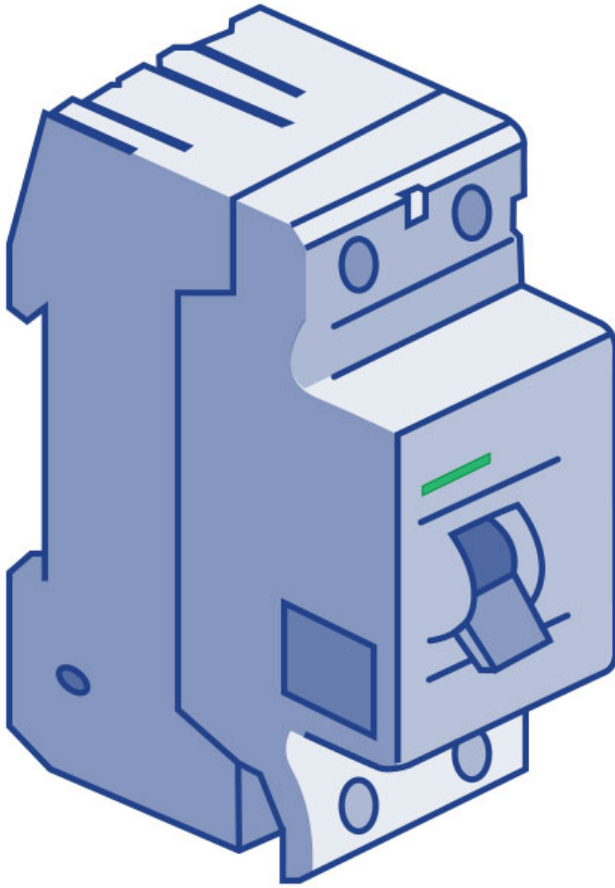

4.



Distance	KW										
	KW required										
	2.1	2.5	2.8	3.2	3.5	4.4	5.3	6.2	7.0	7.9	8.8
	Nominal section of the cable in mm ²										
6 - 11 m	2,5	2,5	2,5	2,5	4	4	6	10	10	10	10
11 - 15 m	2,5	2,5	4	4	4	6	6	10	10	10	10
15 - 20 m	4	4	4	6	6	6	10	10	10	16	16

5.



6.



6a - Single phase
6b & 6c - Three phase

6a.

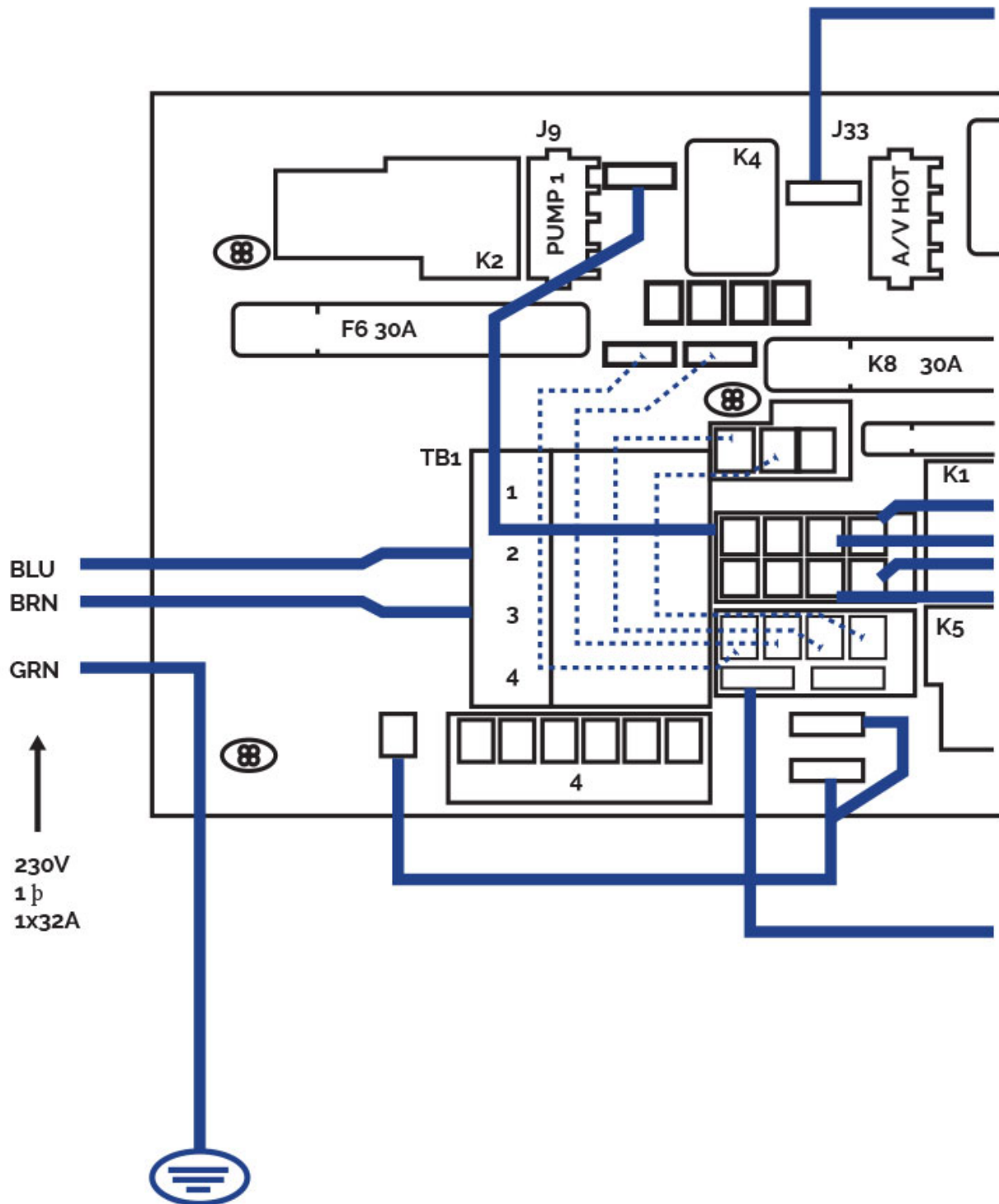

Single line 230V 32A

6b.

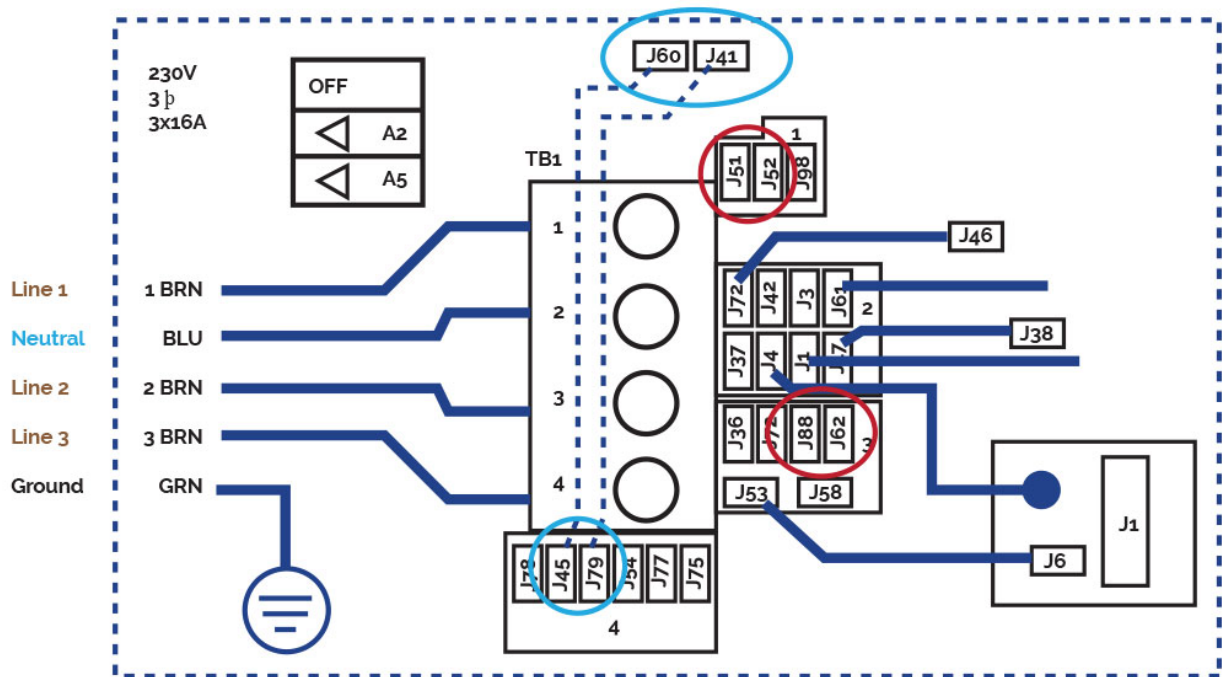

Three-phase line 380V III
BP21G1WL

Remove bridges:

J51-J88 and J52-J62

Changes this bridges

J60-J36 -> TO J60-J45

J41-J12 -> TO J41-J79

Power requirements:

3 Services 5 wires: Line 2, Line2,
Line 3, Neutral, Ground 400VCA,
50/60Hz 3 phase, 16A (Circuit
breaker rating = 20A max each
phase line).

6c.



Three-phase line 400V BP013G1 & BP013G2

Remove jumpers:

connecting J51 and J58

connecting J52 and J36

Changes this bridges:

J41 -J53 -> TO J41 - J54

J60-J12 -> TO J60-J45

Put DIP switches A5 on OFF and
A2, A3 on ON position.

Power requirements:

3- Service 5 wires: Line 2, Line
2, Line 3, Neutral, Ground

400VCA, 50/60 Hz* 3 phase, 16A
(Circuit breaker rating = 20A max
each phase line). *BP systems
automatically detect 50Hz vs 60Hz

7.



8.

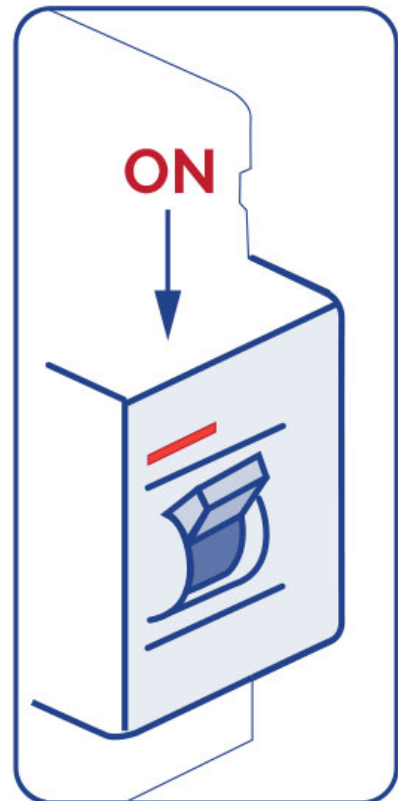
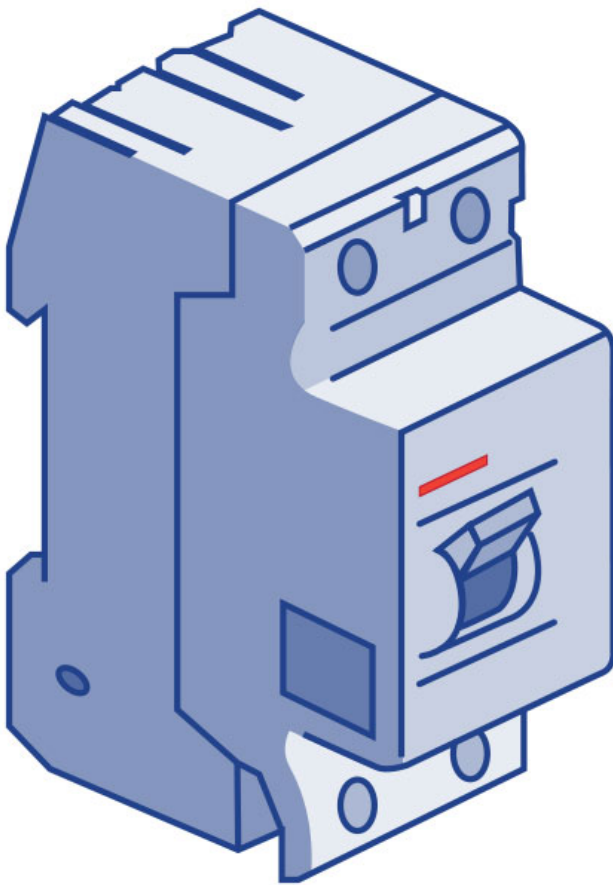

9.



10.



11.



SPA SYSTEM CONFIGURATION

https://www.youtube.com/watch?v=EvKx_CkS_tw

12.



13.



pH: 7,2 - 7,6
Cl₂: 1-1,5 PPM

1. Einleitung

Dieses Handbuch enthält alle notwendigen Informationen, damit Sie Ihren Whirlpool wirklich genießen können. Bitte nehmen Sie sich die Zeit, um alle Punkte durchzulesen, die im folgenden genannt werden. Außerdem sollten Sie sich das Montagehandbuch durchlesen, das dieser Bedienungsanleitung beiliegt.

Falls Sie eine Frage oder Zweifel über die Funktion und die Wartung dieses Produktes haben, nehmen Sie mit einem der Monteure oder Verkäufer in Ihrer Region Kontakt auf. Sie werden von Fachleuten beraten, deren Kenntnisse es Ihnen ermöglichen, dieses Produkt wirklich zu genießen.

Bewahren Sie dieses Handbuch an einen sicheren Ort auf, denn es ist ein wichtiges Instrument für Sie.

WICHTIG: Der Hersteller behält sich das Recht vor, Teile der Entwürfe oder technischen Daten ohne vorherige Mitteilung zu ändern, und ohne damit irgendeine Verpflichtung zu übernehmen. Dieser Whirlpool ist ausschließlich für den privaten Gebrauch gedacht, bei einer öffentlichen Benutzung erlischt die Garantie.

2. Allgemeine warnhinweise

Die gültigen Normen zur Unfallverhütung müssen beachtet werden.

- Jegliche Veränderung, die an der Anlage vorgenommen werden soll, muss vom Hersteller genehmigt werden. Die Benutzung von Originalersatzteilen und Zubehör, die vom Hersteller genehmigt wurden, garantieren mehr Sicherheit. Der Hersteller der Anlage übernimmt keinerlei Haftung für Schäden, die durch nicht autorisierte Ersatzteile oder Zubehör entstehen.

- Bei der Funktion des Gerätes stehen einige Teile der Ausrüstung unter gefährlich hoher Spannung. Arbeiten an den verschiedenen Elementen und Geräteteilen, die mit ihnen verbunden sind, dürfen nur durchgeführt werden, nachdem das Gerät vom Stromkreislauf getrennt wurde und die Starteinrichtungen ausgeschaltet sind.
- Bei dieser Anlage besteht Überschwemmungsgefahr. Deshalb muss sie an einem Ort aufgestellt werden, wo die Möglichkeit besteht, Wasser, das bei der Benutzung des Whirlpools oder durch Lecks in einem der Kreisläufe überläuft (sowohl von unten als auch von oben) aufzufangen und abzuleiten. (Siehe Garantie).
- Der Benutzer muss dafür sorgen, dass die Montage- und Instandhaltungsarbeiten von erwachsenem und qualifiziertem Fachpersonal durchgeführt werden, und dass diese vorher sorgfältig die Montage- und Betriebsanleitungen durchgelesen haben.
- Falls es zu Fehlfunktionen und Schäden kommt, wenden Sie sich an die Servicetechniker des Herstellers, oder an den nächstgelegenen Repräsentanten des Herstellers.
- Bei der Montage des Whirlpools müssen immer die im jeweiligen Land gültigen gesetzlichen Vorschriften beachtet werden. und insbesondere die, die sich auf die elektrische Sicherheit beziehen.
- Die Anlage muss an einem Ort montiert werden, der entsprechend vorbereitet ist und an dem man auf alle Komponenten des Whirlpools leicht zugreifen kann. Die Garantie deckt keine Maurerarbeiten, die für das Aufstellen oder den Austausch der Anlage notwendig sind. (Siehe Garantie).
- Überprüfen Sie, ob der Boden das erwartete Gewicht trägt.
- Bei der Funktion des Gerätes stehen einige Teile der Ausrüstung unter gefährlich hoher Spannung. Arbeiten an den verschiedenen Elementen und Geräteteilen, die mit ihnen verbunden sind, dürfen nur durchgeführt werden, nachdem das Gerät vom Stromkreislauf getrennt wurde und die Starteinrichtungen ausgeschaltet sind.
- Die Sicherheit beim Betrieb des Geräts ist nur gewährleistet, wenn die Installations- und Inbetriebnahmeanweisungen vollständig sind und befolgt werden.
- Dieses Gerät kann von Kindern ab 8 Jahren und Personen mit eingeschränkten körperlichen, sensorischen oder geistigen Fähigkeiten bzw. mangelnder Erfahrung und Kenntnissen verwendet werden, wenn sie beaufsichtigt werden bzw. ihnen gezeigt wurde, wie sie das Gerät auf sichere Weise verwenden können und sie die möglichen Gefahren verstehen.
- Das Gerät ist kein Kinderspielzeug.
- Die Reinigung und Benutzerinstandhaltung darf nicht durch unbeaufsichtigte Kinder durchgeführt werden.
- Les valeurs limites qui figurent sur le tableau électrique ne doivent être dépassées en aucune façon.
- Kontakt mit elektrischer Spannung vermeiden
- Die Stromversorgung des Spas muss immer durch ein hochempfindliches Differential geschützt werden. Wir empfehlen die Installation eines 30-mA-Differentials.
- Wenn Sie eine Abdeckung verwenden, die die Elemente und / oder die Sicherheit ignoriert, um einen unkontrollierten Zugang zum Anker-Spa zu verhindern, wird empfohlen, ein alternatives Element (z. B. Zugangskontrollbox oder Perimeterzaun ...) ist installiert, um den Zugang zum Spa oder dessen missbräuchliche Nutzung zu verhindern

ACHTUNG

Eine korrekte Erdung ist unbedingt notwendig. Die Erdung des Gebäudes muss sich stets in einem perfekten Zustand befinden, um die Sicherheit des Benutzers des Whirlpools zu garantieren. Falls Sie Zweifel haben, lassen Sie die Erdung von Fachleuten überprüfen. Der Hersteller übernimmt keine Haftung für mögliche Schäden, die durch eine unsachgemäße Instandhaltung der Erdung verursacht werden.

Der Eigentümer des Whirlpools muss den Differentialschalter von Zeit zu Zeit überprüfen und

ein- und ausschalten, um seine korrekte Funktion zu überprüfen. Diese Operation sollte mindestens einmal im Monat durchgeführt werden. • Der Hersteller übernimmt keine Garantie für Schäden, die durch die Montage von nicht zugelassenem Zubehör entstehen oder für Schäden, die durch nicht fachmännische Eingriffe von Personen entstehen, die nicht die nötige Sachkenntnis besitzen. Nehmen Sie mit Ihrem Händler oder mit dem Technischen Kundendienst Kontakt auf, falls Sie Fragen haben oder technische Hilfe brauchen.

3. Installation und montage

3.1. Hinweise

- Während des Anschlusses von Elektrokabeln an die Anlage beachten Sie bitte die Anordnung im Inneren des Anschlusskastens und stellen Sie sicher, dass keine Kabelstücke im Inneren nach dem Schließen zurückbleiben. Überprüfen Sie auch die korrekte Erdung der Anlage.
- Es muss besonders darauf geachtet werden, dass niemals Wasser in die Pumpen oder an die unter elektrischer Spannung stehenden Elemente dringen darf.

3.3. Wasserablass des whirlpools

Das Wasser im Whirlpool wird manuell über ein Ablassventil (Schwerkraft) abgelassen.

Das Ablassventil muss immer geschlossen sein. Es darf nur geöffnet werden, wenn der Whirlpool entleert werden soll.

Die Abflüsse des Whirlpools sollten an das Abflusssystem des Hauses oder der Wohnung angeschlossen werden.

1

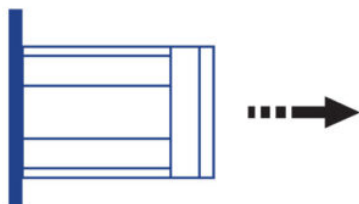

2

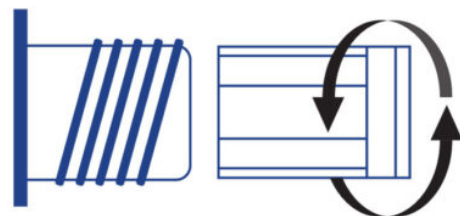

3

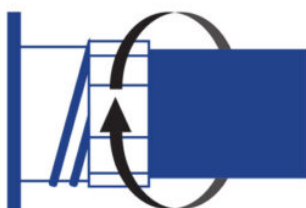

4

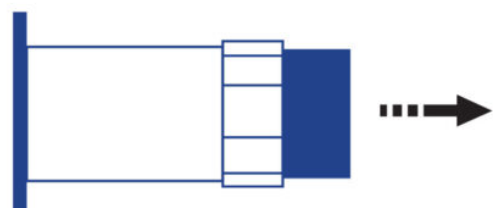

ACHTUNG

Denken Sie daran, das Leeren des Spa ist nicht vollständig.
Bei längerem Stillstand und vor allem im Winter beseitigen stehendem Wasser auf den Sitzen und in den Boden der Wellnessbereich mit einem Schwamm.
Das restliche Wasser aus den Rohren kann durch die Luft- und Wasserdüsen mit einer Saugpumpe für Flüssigkeiten abgesaugt werden.
Muss auch leer Pumpen durch die Ablassschraube.

3.4. Das Spa füllen

PRIVATES SPA

Der Whirlpool verfügt über kein spezifisches System zum Auffüllen. Es wird empfohlen, ein manuelles System wie einen Gartenschlauch oder etwas Ähnliches zu benutzen.

Gehen Sie wie folgt vor:

Bevor Sie den Whirlpool füllen, überprüfen Sie, dass das Abflussventil (siehe 3.3 Wasserablass des whirlpools) sich in der Position GESCHLOSSEN befindet.

Füllen Sie den Whirlpool von oben mit sauberem Wasser bis zu dem Wasserstand.

WATER LEVEL



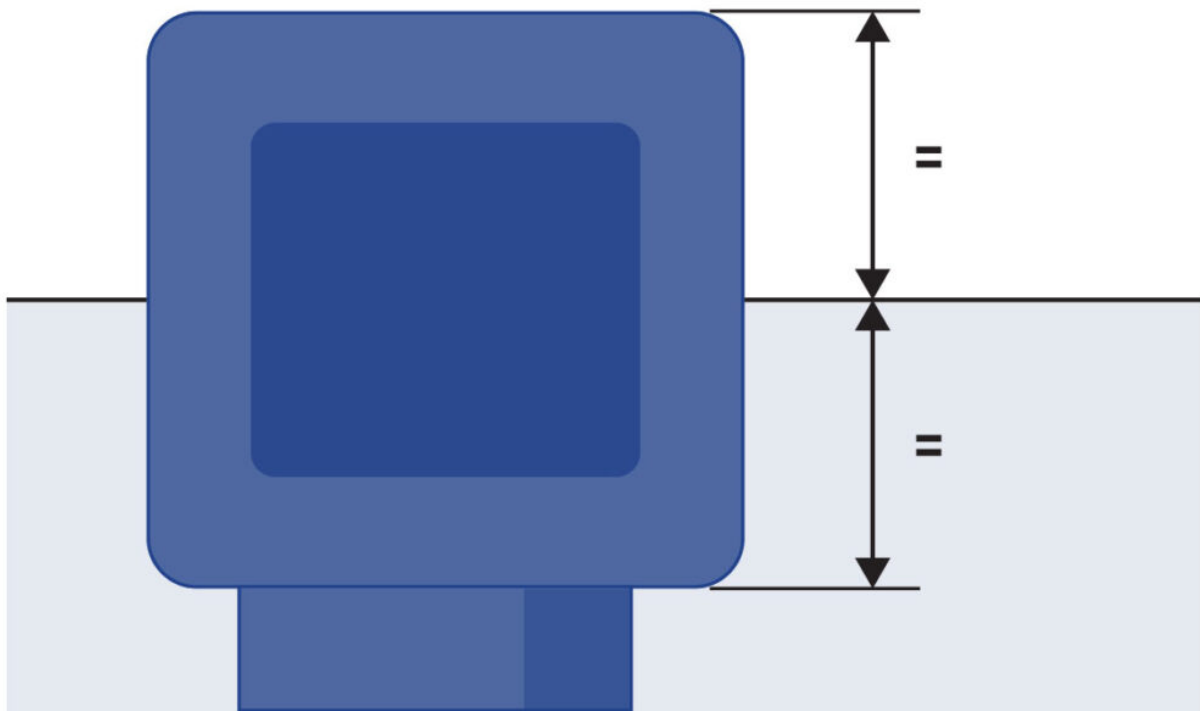

WHIRLPOOLS FÜR DEN PRIVATBEREICH MIT ÜBERLAUFRINNE

Es wird empfohlen, ein manuelles Füllsystem mit einem Gartenschlauch o.ä. zu verwenden.

Gehen Sie wie folgt vor:

Gehen Sie wie folgt vor:

Suchen Sie vor dem Füllen die Ablaufventile und vergewissern Sie sich, dass sie geschlossen sind. Nur der Sicherheitsablauf bleibt immer geöffnet.

Füllen Sie den Whirlpool von oben mit sauberem Wasser, bis er überzulaufen beginnt.

Füllen Sie die drei Behälter bis zu einem Stand von mindestens 15 cm, damit in die Filterpumpe beim normalen Betrieb keine Luft gelangt.

Schließen Sie einen Wasserzulauf vom Wassernetz an einen Behälterzulauf an.

WICHTIG

Die Sammelbehälter der Whirlpools für den Privatbereich mit Überlaufwanne haben eine begrenzte Kapazität. Sie können 280 Liter Wasser aufnehmen, was 4 teilweise im Wasser eingetauchten Personen entspricht. Die Benutzer müssen den Whirlpool nacheinander und langsam besteigen, damit die Behälter das verdrängte Wasser aufnehmen können, um zu verhindern, dass das Becken überläuft.

ACHTUNG

Während des Füllens muss vermieden werden, dass Wasser an die elektrischen Komponenten gelangt.

Die Verwendung von Meerwasser im Whirlpool verursacht innerhalb von kurzer Zeit eine allgemeine Verschlechterung der Komponenten des Kreislaufs.

Füllen Sie den Whirlpool nicht mit heißem Wasser. Dadurch könnte das Sicherheitsthermostat

ausgelöst und die Geräte und Anschlüsse beschädigt werden.

Sobald der Whirlpool mit Wasser gefüllt ist, schließen Sie die Elektrik mithilfe der Falz am Differentialschalter in Position ON (siehe Absatz Elektrischer Anschluss) an.

Benutzen Sie den Whirlpool nicht, ohne vorher sorgfältig die gesamten, folgenden Informationen durchgelesen zu haben:

- Stellen Sie den pH-Wert des Wassers zwischen 7,2 und 7,6 ein (siehe Absatz Wartung des Wassers).
- Geben Sie notwendigen und empfohlenen Chemikalien in den Whirlpool, die im Absatz Wartung des Wassers (Instandhaltungshandbuch) angegeben sind.
- Stellen Sie die gewünschte Temperatur ein (siehe Absatz Bedientastatur des Whirlpools). Bitte beachten Sie, dass der Whirlpool bei Einfüllen von kaltem Wasser bis zu 24 Stunden brauchen kann, bis die Temperatur von 38°C erreicht wird.
- Bevor Sie den Whirlpool benutzen, überprüfen Sie erneut die pH-Werte, die nach der im vorherigen Punkt beschriebenen Behandlung erreicht wurden.

3.5. Elektrischer anschluss

ACHTUNG

- Diese Anlage kann nicht mit einem einfachen Stecker angeschlossen werden.
- Für diese Anlage benötigen Sie die geeignete elektrische Installation. --Diese muss von einem Fachmann verlegt werden, und die im jeweiligen Land geltenden Sicherheitsvorschriften für elektrische --Installationen müssen berücksichtigt werden.
- Die elektrische Speisung des Whirlpools sollte immer durch einen sehr sensiblen Differentialschalter geschützt werden. Es wird ein -Differentialschalter mit 30 mA empfohlen.
- Die Erdung ist unbedingt notwendig.
- Benutzen Sie ein Kabel mit einer geeigneten Querschnitt für die --Leistung des Whirlpools und den Abstand zum Schaltkasten.
- Bitte beachten Sie stets die Anweisungen im Kapitel: ---Sicherheitshinweise in diesem Handbuch.

GEFAHR DER ELEKTRISCHEN ENTLADUNG

- Bevor jegliche Art von Arbeiten an dem Whirlpool durchgeführt werden, muss der Stromanschluss unterbrochen werden (Differentialschalter in die Position OFF, oder das Netzkabel herausziehen).
- Nur Fachleute oder Instandhaltungstechniker dürfen an den elektrischen Komponenten arbeiten.
- Um an den elektrischen Elementen zu arbeiten, muss man stets die geeignete Personenschutz-ausrüstung und Werkzeuge benutzen.
- Niemals die elektrischen Komponenten mit nassem Körper und vor allem nicht mit nassen Füßen anfassen.
- Die elektrische Ausrüstung (Differentialschalter in der Position ON) darf niemals angeschlossen werden, wenn der Whirlpool leer ist.

SPA ANSCHLUSS SCHRITTE

Um Zugriff auf den Schaltkasten zu haben, das seitliche Paneel des Möbels öffnen, wo sich die

elektrischen Komponenten befinden.



Öffnen Sie den Schaltschrank.

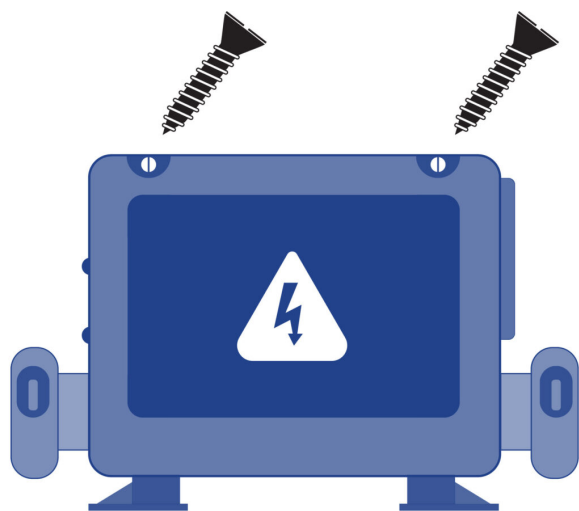

Schließen Sie die Schalttafel des Spa mit dem Differential.

INSTALLATION DES DIFFERENTIALSCHALTERS

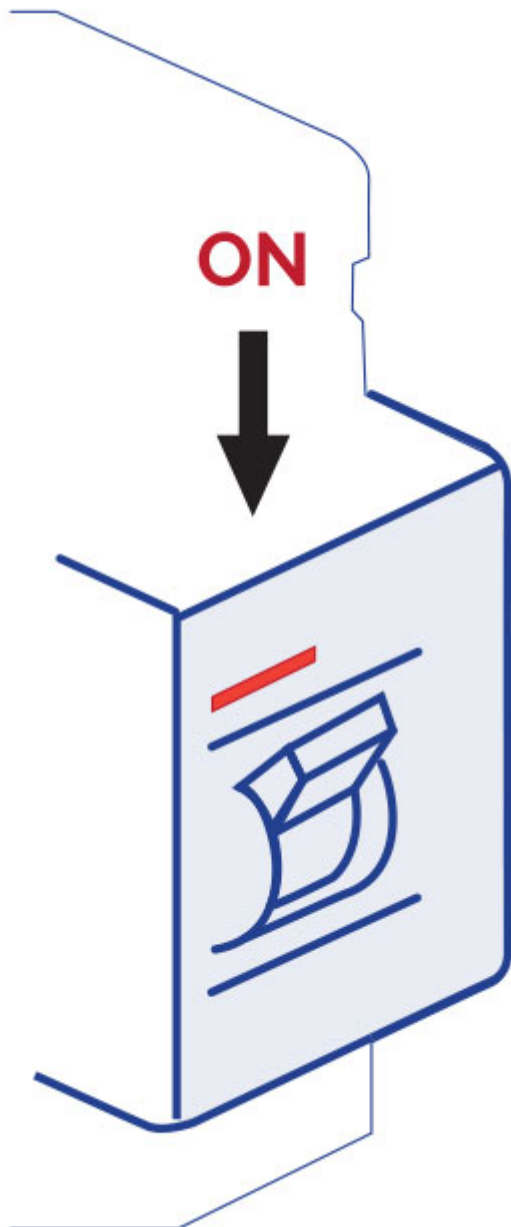

Die elektrische Installation muss einen hochsensiblen Differentialschalter mit zwei Polen am Eingang des allgemeinen Stromnetzes besitzen (dieser Differentialschalter wird nicht mit dem Whirlpool geliefert).

WICHTIG

Der Eigentümer des Whirlpools muss den Differentialschalter von Zeit zu Zeit überprüfen und ein- und ausschalten, um seine korrekte Funktion zu überprüfen. Diese Operation sollte mindestens einmal im Monat durchgeführt werden.

Überprüfen Sie, ob sich der Differentialschalter in der Position OFF (geschlossen) befindet. Stellen Sie den Differentialschalter erst in Position ON (offen), wenn der Whirlpool gefüllt ist.

ANSCHLUSS DES SPA-ELEKTRISCHEN PANELS AN DAS DIFFERENTIAL

SCHALTER

Bevor Arbeiten an dem Whirlpool durchgeführt werden, muss der Stromanschluss unterbrochen werden (Differentialschalter in die Position OFF, oder das Netzkabel

herausziehen).

Benutzen Sie ein geeignetes Kabel vom Differentialschalter bis zum Schaltschrank des Whirlpools, das sich für den Standort eignet und auch den geltenden, gesetzlichen Vorschriften entspricht. Der Kabelquerschnitt muss je nach Whirlpool-Modell und Abstand der Aufstellung ein anderer sein.

Im anliegenden Datenblatt Technische Daten des Whirlpools erhalten Sie Informationen über die notwendigen kW. Die Höchstlast muss je nach der Konfiguration von "High Amp" oder "Low Amp" ausgelegt werden.

DIP Switch Fonctions

DIP-Schalter mit festen Funktionen

A1 Testmodus (in der Regel OFF).

A2 in Position „ON“: eine Hochgeschwindigkeitspumpe (oder ein Gebläse) zu Heizgerät hinzufügen.

A3 in Position „ON“: zwei Hochgeschwindigkeitspumpen (oder eine Hochgeschwindigkeitspumpe und ein Gebläse) zu Heizgerät hinzufügen.

A4 in Position „ON“: vier Hochgeschwindigkeitspumpen (oder drei Hochgeschwindigkeitspumpen und ein Gebläse) zu Heizgerät hinzufügen.

A5 in Position „ON“: aktiviert die besondere Stromstärkeregel B. Siehe Abschnitt "Sonderfunktionen" unter "Konfigurationsoptionen" zur Funktion in Ihrem System. In Position "OFF" wird die besondere Stromstärkeregel A aktiviert.

A6 Réinitialisation de la mémoire continue (utilisé lorsque le spa est mis sous tension pour restaurer les réglages d'usine tels que définis par la configuration logicielle).

A2, A3 und A4 arbeiten kombiniert, um die Anzahl der Hochgeschwindigkeitspumpen und Gebläse zu bestimmen, die laufen können, bevor das Heizgerät deaktiviert wird. Beispiel: Bei A2 und A3 in Position „ON“ und A4 in Position „OFF“ kann das Heizgerät zusammen mit bis zu 3 Hochgeschwindigkeitspumpen (bzw. zwei Hochgeschwindigkeitspumpen und einem Gebläse) gleichzeitig betrieben werden. Die Heizung wird deaktiviert, wenn die vierte Hochgeschwindigkeitspumpe bzw. das Gebläse eingeschaltet wird.

Hinweis: A2/A3/A4 alle aus = keine Heizung zusammen mit Hochgeschwindigkeitspumpe oder Gebläse.

Zuweisbare DIP-Schalter

Bei A7 in Position „ON“ ist eine 5-minütige Abkühlzeit für einige Gasheizgeräte möglich (Abkühlzeit B). In Position „OFF“ ist eine 1-minütige Abkühlzeit für elektrische Heizgeräte möglich (Abkühlzeit A).

Nicht designten Switches ist keine Funktion zugewiesen.

Funciones especiales

Función	Valor por defecto
---------	-------------------

Amperaje especial REGLA A	No hay limitación
Amperaje especial REGLA B	2 Bombas de alta velocidad max. El soplador se apaga con 2 bombas de alta velocidad - en Setup 1 -. No hay limitación - en configuración 5, 11, 12, 14, 17.

KABELTEIL

Um den Leitungsquerschnitt der elektrischen Leitungen festzustellen, muss man die Werte in diesem Elektrischen Datenblatt und die folgenden Tabelle berücksichtigen:

notwendige kW

2,1	2,5	2,8	3,2	3,5	4,4	5,3	6,2	7,0	7,9	8,8
-----	-----	-----	-----	-----	-----	-----	-----	-----	-----	-----

Nennquerschnitt des Kabels in mm²

Abstände												
6-11 m	2,5	2,5	2,5	2,5	4	4	6	10	10	10	10	
11-15 m	2,5	2,5	4	4	4	6	6	10	10	10	10	
15-20 m	4	4	4	6	6	6	10	10	10	16	16	

Für größere Abstände muss der Querschnitt des Kabels proportional erhöht werden.

Es kann Konfigurationen geben, für die man eine Leitung mit 32 A, 2 Leitungen mit 16A oder sogar eine dreiphasige Leitung (3 x 16A) für den Strombedarf des Whirlpools installieren muss.

Die Optionen für die Konfiguration des Schaltschranks werden in diesem Montagehandbuch auf den folgenden Seiten aufgeführt.

Die Einrichtung und Veränderungen an der elektrischen Konfiguration muss von geschultem Fachpersonal vorgenommen werden und es müssen die im jeweiligen Land gültigen, rechtlichen Vorschriften berücksichtigt werden.

Der Hersteller übernimmt keine Garantie für Schäden, die durch eine nicht sachgemäße Installation oder durch Arbeiten entstehen, die von nicht qualifiziertem Personal durchgeführt werden.

WICHTIG

Bitte beachten Sie die Position des Schalters für die Höchstlast.

Falls Sie ein ungeeignetes Kabel für die Distanz und die Leistung des Whirlpools benutzen, funktioniert dieser nicht korrekt. Es kann zu einer zu starken Erwärmung der elektrischen Leitungen mit dem entsprechenden Unfallrisiko kommen. Benutzen Sie immer ein Kabel mit dem geeigneten Schnitt für die Höchstlast. Falls Sie zwischen zwei Werten zweifeln, nehmen Sie stets das Kabel mit dem größeren Querschnitt.

Um die Speisung vom Schaltschrank bis zum Whirlpool durchzuführen, suchen Sie die Stopfbüchse, die sich auf einer Seite des Schaltschranks befindet.

Stellen Sie sicher, dass kein Strom auf dem Anschlusskabel ist (Differentialschalter auf der Position OFF).

Führen Sie das Kabel bis zum Schaltkasten des Whirlpools.

Öffnen Sie die Abdeckung des Schaltkastens, führen Sie das Speisekabel über die freie Seite ein.

Achtung: das blaue Kabel ist neutral und das braune Kabel bedeutet Leitung oder Phase.

Befestigen Sie die Klemmen so, wie dies in den folgenden Abbildungen für das jeweilige Schaltschrankmodell (sehen Sie auf dem Schild des Schaltschranks des Whirlpools nach) und die Art der elektrischen Speisung gezeigt wird. Falls Sie Zweifel über den gelieferten Schaltschrank haben, fragen Sie Ihren Verkäufer oder Fachhandel.

EINE LINIE

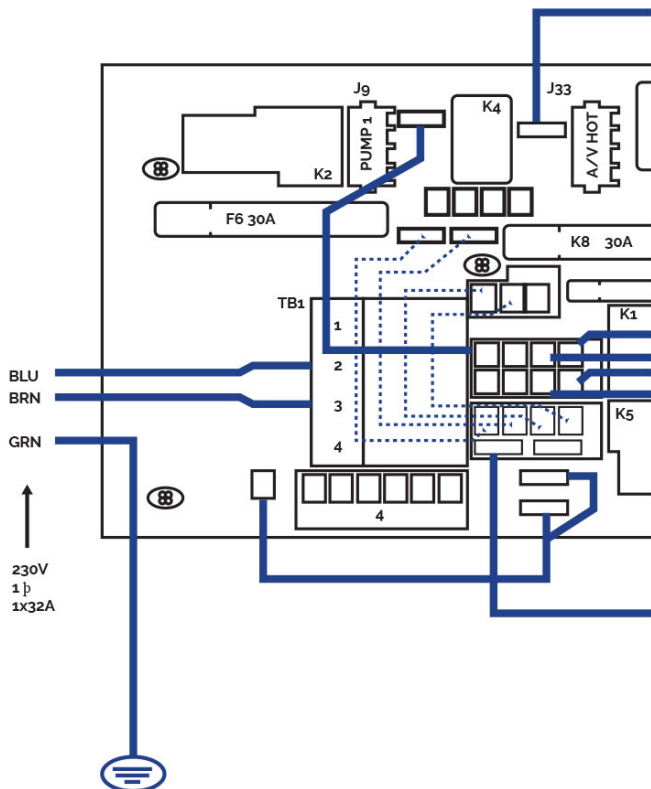

DREIPHASENLEITUNG 400V

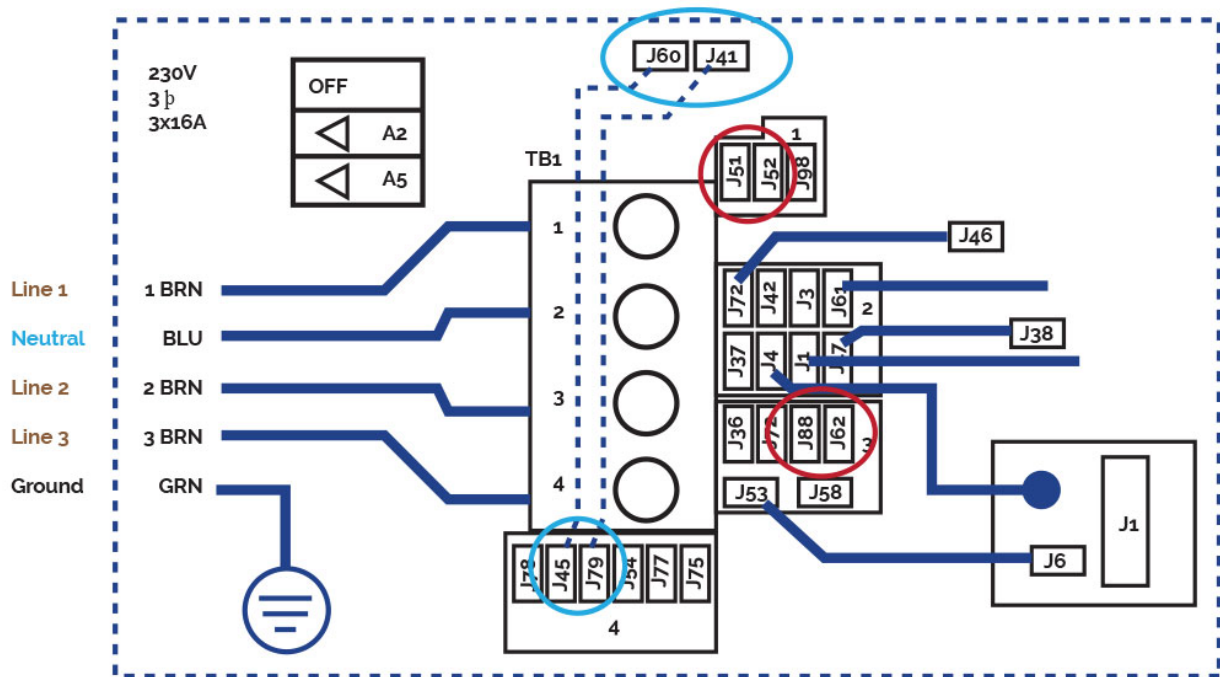

Dreiphasenleitung 380V III
BP21G1WL

Brücken entfernen;
J51-J88 y J52-J62
Ändert diese Brücken
J60-J36 -> J60-J45
J41-J12 -> J41-J79



Stromversorgung
3 Services 5 Drähte: Leitung 2,
Leitung 2, Leitung 3, Neutral,
Erdung 400 VCA, 50/60Hz, 3
Phasen, 16A (Differentialschutz -
20A max. pro Phasenleitung).

Dreiphasige 400-V-Leitung BP013G1 und BP013G2 auf der nächsten Seite.



Dreiphasenleitung 400V BP013G1 & BP013G2

Brücken entfernen

connect J51 y J58

connect J52 y J36

Ändert diese Brücken:

J41 -J53 -> J41 - J54

J60 -J12 -> J60 -J45

Stellen Sie die DIP-Schalter A5 auf
OFF und A2, A3 auf ON..



Stromversorgung:

3 Services 5 Drähte: Leitung 2,

Leitung2, Leitung 3, Neutral,

Erdung 400 VCA, 50/60Hz', 3

Phasen, 16A (Differentialschutz -

20A max. pro Phasenleitung).

* BP-Systeme erkennen automatisch

50 Hz bzw. 60 Hz

ACHTUNG

Eine korrekte Erdung ist unbedingt notwendig.

Die Erdung des Gebäudes muss sich stets in einem perfekten Zustand befinden, um die Sicherheit des Benutzers des Whirlpools zu garantieren. Falls Sie Zweifel haben, lassen Sie die Erdung von Fachleuten überprüfen. Der Hersteller übernimmt keine Haftung für mögliche Schäden, die durch eine unsachgemäße Instandhaltung der Erdung verursacht werden.

Befestigen Sie das Erdungskabel (gelb und grün) an der Klemme au?en am Bedienschrank, so wie dies in der folgenden Abbildung angezeigt wird:

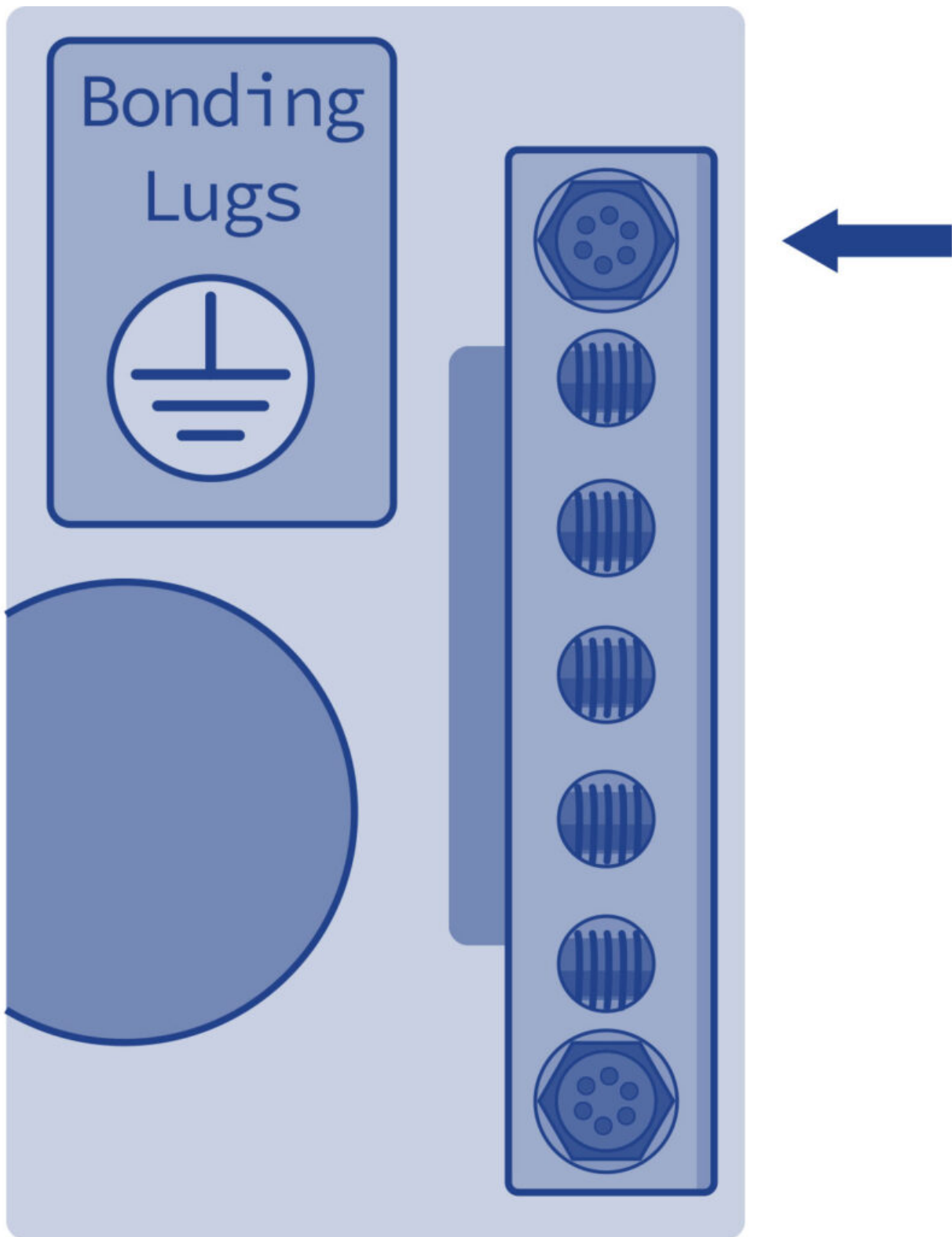

ERDE

WICHTIG

Schalten Sie den Strom erst ein (Differentialschalter in Position ON), wenn der Whirlpool gefüllt ist.

4. Anfang

4.1. Systemstart

Überprüfen Sie die folgenden Einstellungen, bevor Sie Ihr Spa verwenden, je nachdem, über welches System Sie verfügen:

• TP-600

ANPASSEN DER SOLLTEMPERATUR | TP600

Wenn ein Bedienfeld mit Tasten nach oben und nach unten (Temperaturtasten) verwendet wird, blinkt die Temperatur nach Drücken dieser Tasten. Nach erneutem Drücken der Temperaturtaste wird die Temperatur in der auf der Taste angegebenen Richtung angepasst. Wenn das LCD aufhört zu blinken, wird der Spa bei Bedarf auf die neue Solltemperatur erhitzt.

Wenn eine Temperaturtaste gedrückt und gehalten wird, während die Temperatur blinkt, wird die Temperatur so lange geändert, bis die Taste losgelassen wird.

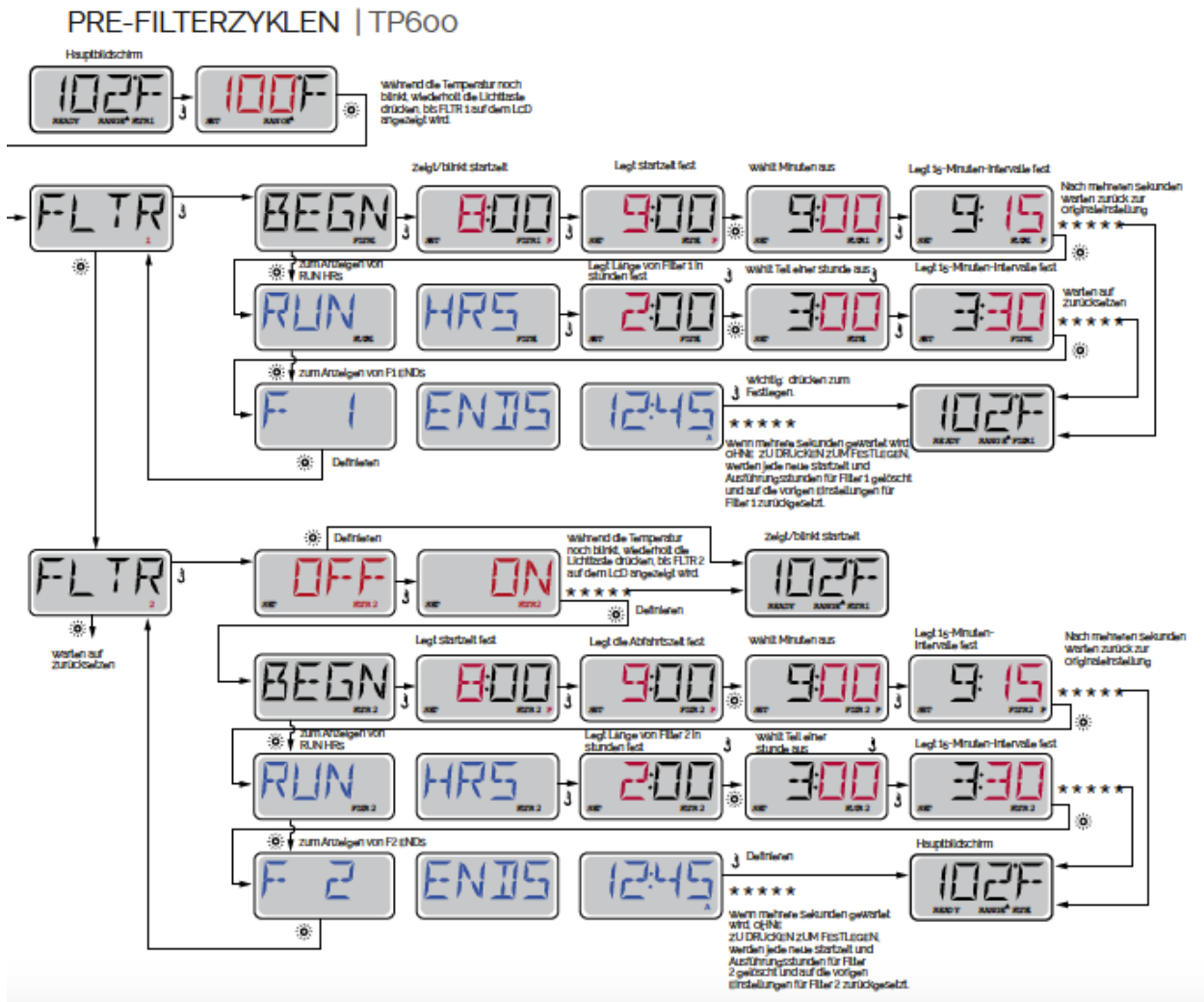

• TOUCH-BEDIENFELD

ANPASSEN DER SOLLTEMPERATUR | TOUCH-BEDIENFELD

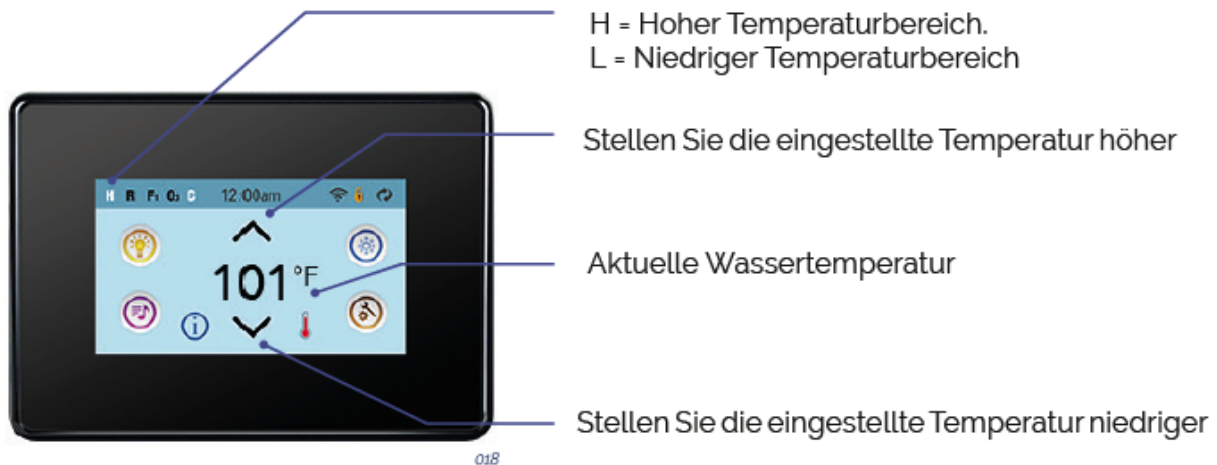

PRE-FILTERZYKLEN | TOUCH-BEDIENFELD

Hauptfiltration

Mit der gleichen Navigation wie bei der Einstellung der Uhrzeit, können Startzeit und Dauer der Filterzyklen eingestellt werden. Jede Einstellung kann in 15-Minuten-Schritten gemacht werden. Die Steuerung berechnet die Endzeit und zeigt sie automatisch an.

Das Symbol Filter  bei den Einstellungen, bringt Sie zu dem Bildschirm wo Sie die Filterzyklen steuern können.

Filterzyklus 2 - Optionale Filtration

Filterzyklus 2 ist standardmäßig deaktiviert.. "1" drücken, um Filterzeit "1" zu sehen. "2" drücken, um Filterzeit "2" zu sehen. Nochmal "2" drücken, um Filterzeit "2" ein- oder auszuschalten. Wenn Filterzeit "2" eingeschaltet ist, kann sie auf die gleiche Weise wie "1" verändert werden. Filterzeit "1" und "2" können sich überlappen, was die Gesamtfilterzeit um die überlappende Zeit verkürzt..

4.2. Wasserversorgung

Die Überprüfung des Wasserzustands ist einer der wichtigsten Schritte.

REGULIERUNG DES pH

Es wird ein pH-Wert zwischen 7,2 und 7,6 empfohlen.

Der pH-Wert misst die Säure und die Alkalität des Wassers. Werte über 7 sind alkalisch und unter 7 sind sauer.

ACHTUNG

Der korrekte pH-Wert ist sehr wichtig, sowohl für eine gute Desinfektion als auch zur Vermeidung von Rost und Ablagerungen im Whirlpool. Durch einen falschen pH-Wert im Wasser können Schäden entstehen, die durch die Garantie des Whirlpools nicht gedeckt werden.

- Wenn der pH-Wert sehr niedrig ist, hat dies folgende Auswirkungen:

Das Desinfektionsmittel wird zu schnell aufgelöst.

Es kann Rost am Whirlpool entstehen.

Das Wasser kann Hautreizungen bei den Badenden hervorrufen.

- Wenn der pH-Wert sehr hoch ist, hat dies folgende Auswirkungen:

Das Desinfektionsmittel wirkt nicht gut.

Es entstehen Ablagerungen auf dem Acryl und anderen Teilen des Whirlpools.

Das Wasser kann trübe werden.

Die Poren der Filterkartuschen können verstopft werden

Überprüfen Sie den pH-Wert des Wassers jeden Tag mit dem Analyse-Set. (Nicht mitgeliefert).

Wenn der pH-Wert zu hoch ist, benutzen Sie pH MINOR SPA. Wiederholen Sie den Test zwei Stunden später.

Wenn der pH-Wert niedrig ist, benutzen Sie pH MAJOR SPA. Wiederholen Sie den Test zwei Stunden später.

Wenn der pH-Wert nach den oben genannten Werten eingestellt ist, machen Sie beim nächsten Punkt weiter.

DESINFEKTION DES WASSERS

Die Desinfektion des Wassers ist sehr wichtig zum Vermeiden von Algenbildung, Bakterien und anderer Organismen, die im Wasser wachsen könnten. Durch übermäßige Desinfektion kann es zu Haut- und Augenreizungen kommen.

Das geeignete Desinfektionsmittel für das Wasser im Whirlpool sind BROMTABLETTEN. Dieses Produkt wird in das Vorfilter gegeben, wo es langsam aufgelöst wird.

Überprüfen Sie den Gehalt an Bromrückständen täglich mit dem Analyse-Set für Br.

Der Gehalt an Bromrückständen sollte zwischen 2,2 und 3,3 ppm liegen.

Denken Sie daran, das Wasser in gutem Zustand zu halten (siehe 6.2 Wasserwartung).

5. Gebrauchsanweisung

5.1. Hinweise für den gebrauch des whirlpools

Bitte lesen Sie die folgenden Empfehlungen sorgfältig durch, um Unfälle zu vermeiden:

- Der Whirlpool darf niemals ohne Wasser in Gang gesetzt werden.
- Dieses Gerät kann von Kindern ab 8 Jahren und Personen mit eingeschränkten

körperlichen, sensorischen oder geistigen Fähigkeiten bzw. mangelnder Erfahrung und Kenntnissen verwendet werden, wenn sie beaufsichtigt werden bzw. ihnen gezeigt wurde, wie sie das Gerät auf sichere Weise verwenden können und sie die möglichen Gefahren verstehen..

- Das Gerät ist kein Kinderspielzeug.
- Die Reinigung und Benutzerinstandhaltung darf nicht durch unbeaufsichtigte Kinder durchgeführt werden..
- Bitte achten Sie darauf, dass sich Kinder nicht ohne Aufsicht im Whirlpool befinden. Um Unfälle zu vermeiden, sollten Kinder ständig von einem Erwachsenen beaufsichtigt werden. Kinder dürfen niemals allein im Whirlpool bleiben. Kontrollieren Sie das Herein- und Heraussteigen in und aus dem Whirlpool, um mögliches Ausrutschen auf nassen Oberflächen zu vermeiden.
- Lassen Sie niemanden mit Metallobjekten oder scharfen Objekten im Whirlpool spielen, dadurch könnte die Acryloberfläche beschädigt werden.
- Die Badegäste dürfen niemals auf die elektrischen Teile des Whirlpools zugreifen.
- Benutzen Sie keine elektrischen oder elektronischen Apparate im Whirlpool.
- N'introduisez pas d'animaux dans le Spa.
- Lassen Sie keine Tiere in den Whirlpool.
- Füllen Sie den Whirlpool niemals mit einer anderen Flüssigkeit als Trinkwasser.
- Füllen Sie den Whirlpool nicht mit heißem Wasser (Höchsttemperatur 35°C). Das Wasser muss sich selbst erwärmen, im anderen Fall könnten die Temperaturfühler beschädigt werden (Siehe Einstellung der Temperatur)
- Benutzen Sie den Whirlpool nicht direkt nach intensivem Körpertraining.
- Benutzen Sie den Whirlpool nicht, wenn Sie unter einer ansteckenden Krankheit leiden. Auch nach einer ansteckenden Krankheit sollten Sie zwei Wochen warten, bevor Sie den Whirlpool benutzen.
- Um eine maximale Sicherheit während des Bades zu gewährleisten, sind in allen unseren Whirlpools Pumpen montiert, die so entworfen sind, dass sie das Wasser durch Sicherheitsgitter im Boden des Whirlpools absaugen, an denen sich keine Wirbel bilden. Achten Sie insbesondere darauf, dass diese Abflüsse nicht durch irgendein Objekt oder die Badenden selbst verstopft werden (Kleidungsstücke, Haare, Beine usw.). Zu Ihrer Sicherheit sollten Sie den Kopf immer außerhalb des Wassers lassen, um Unfälle (Ertrinken) zu vermeiden. Benutzen Sie den Whirlpool nicht, wenn die Abflüsse beschädigt oder demontiert sind. Dadurch könnte der Whirlpool beschädigt werden und es besteht die Gefahr zu ertrinken.
- Die Kopfstützen des Whirlpools bestehen aus synthetischem Schaumstoff, der durch zu hohe Konzentrationen an Brom oder Chlor oder zu niedrige pH-Werte beschädigt werden kann. Überprüfen Sie, wenn Sie chemische Produkte benutzen, dass die Kopfstütze nicht ganz oder teilweise im Wasser hängt. Falls notwendig, sollte die Kopfstütze abgenommen werden, bis sich der Gehalt an chemischen Produkten stabilisiert hat. Die Schäden, die durch eine falsche Benutzung entstehen, werden von der Produktgarantie nicht gedeckt.
- Der Whirlpool ist mit einer Abdeckung versehen, die Oberfläche aus Acryl vor den Sonnenstrahlen schützt.
- Das Gerät muss über einen Fehlerstromschutzschalter mit einem Nennauslösestrom von maximal 30 mA versorgt werden
- Die Abdeckung ist so konzipiert, um den Whirlpool zu schützen, nicht, um Gewicht zu tragen. Nicht einmal Wasser oder Schnee. Legen Sie keine Gegenstände auf der Abdeckung. Lassen Sie keine Personen oder Tiere bekommen auf dem Cover. Entfernen Sie regelmäßig Schnee, um Ablagerungen zu verhindern.
- Es ist notwendig, eine gute Desinfektion des Wassers, wenn Sie Ihren Whirlpool verwenden,

vor allem, wenn Sie nicht über einen längeren Zeitraum verwendet haben, gibt oder nicht das Wasser im Inneren erreichen. Während Phasen der Inaktivität ist es wahrscheinlich, die Therme Spuren von stehendem Wasser gebildet, die die Kultur von Mikroorganismen, die potenziell schädlich für Ihre Gesundheit führen können. Desinfizieren Sie also Ihren Whirlpool anhand der Anweisungen erhalten Sie in diesem Handbuch und Sie sicher, dass die Parameter pH und Desinfektionsmittel eignen.

ACHTUNG

Die sammelbehälter der whirlpools für den privatbereich mit überlauftrinne haben eine begrenzte kapazität. Sie können 280 liter wasser aufnehmen, was 4 teilweise im wasser eingetauchten personen entspricht. Die benutzer müssen den whirlpool nacheinander und langsam besteigen, damit die behälter das verdrängte wasser aufnehmen können, um zu verhindern, dass das becken überläuft.

RISIKOS VON HYPERTHERMIE

Längere Aufenthalte mit direktem Kontakt mit heißem Wasser können zur Hyperthermie führen. Das geschieht, wenn die Körpertemperatur im menschlichen Körper über die Normaltemperatur von 36,5 °C steigt. Eine Badezeit von über 15 Minuten wird nicht empfohlen.

Die Symptome einer Hyperthermie sind ein plötzlicher Abfall des Blutdrucks, und infolgedessen Schwindelgefühle und mögliche Ohnmachtsanfälle.

Für Erwachsene ohne Gesundheitsbeschwerden werden Temperaturen zwischen 37°C und 40°C als sicher eingestuft. Für die meisten Personen und Kinder werden niedrigere Temperaturen empfohlen. Das Wasser im Whirlpool darf niemals über 40°C heiß sein.

WICHTIG

Durch den konsum von alkohol, drogen oder medikamenten wird das risiko der hyperthermie erhöht.

Für schwangere, personen mit einem hohen blutdruck oder herzkrankheiten, diabetes und personen, die regelmä?ig medikamente einnehmen, ist die benutzung des whirlpools nicht zu empfehlen. Fragen sie ihren arzt.

5.2. Systeme

BESTEHENDE SYSTEME

Ihr Spa ist mit einem elektronischen Steuerungssystem ausgestattet, mit dem Sie die Wassertemperatur regeln, den Ihren Bedürfnissen am besten entsprechenden Filterzyklus auswählen und die Massagepumpen und die Luftsprudelpumpe betätigen können. Zudem können Sie damit die Beleuchtung des Spa einschalten und dessen Farbe und Abfolge ändern.

Je nach dem Ausstattungsgrad enthält Ihr Spa die folgenden Systeme.

TP600



2 Speed pump

Heizung

Strahler(s)



Filterpumpe

Massagepumpen

Turbo-Luftsprudelpumpe

Heizung

Strahler(s)



Filterpumpe

Massagepumpen

Turbo-Luftsprudelpumpe

Heizung

Strahler(s)

AUX:

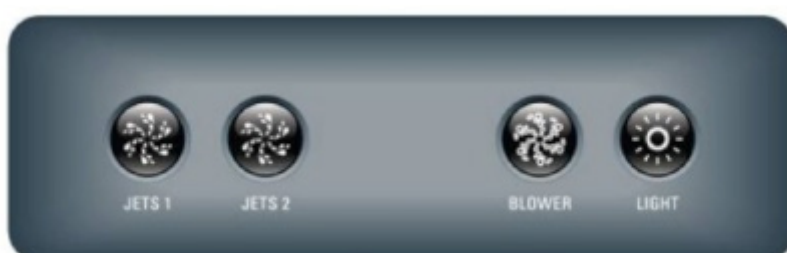

2 Massagepumpen

Pumpe

Strahler(s)



Massagepumpen

Strahler(s)

Touch-bedienfeld 2



Touch-bedienfeld 3



BEDIENFELDER TP600 AUSFÜLLEN

Füllen Sie den Spa bis zum richtigen Wasserstand für den Betrieb. Öffnen Sie vor dem Füllen alle Ventile und Jets an den Leitungen, damit während des Füllvorgangs so viel Luft wie möglich aus den Leitungen und dem Steuersystem entweichen kann.

Nachdem Sie an der Hauptstromtafel den Strom eingeschaltet haben, zeigt das obere Bedienfeld einen Begrüßungs- oder Startbildschirm.

Nach dem Einschalten des Geräts im Hauptfenster wird auf dem oberen Seitenfeld ein

Begrüßungsbildschirm oder ein Startbildschirm angezeigt.

FÜLLMODUS - M019 | TP600

Dieser Modus dauert 4-5 Minuten, bzw. Sie können den Füllmodus manuell beenden, nachdem die Pumpen gefüllt sind.



Unabhängig davon, ob der Füllmodus automatisch endet oder ob Sie ihn manuell beenden, kehrt das System nach Ende des Füllmodus automatisch zum normalen Heizen und Filtern zurück. Während des Füllmodus ist das Heizgerät deaktiviert, damit der Füllprozess abgeschlossen werden kann, ohne dass es zu einem Betrieb des Heizgeräts bei Bedingungen mit geringem oder keinem Fluss kommen kann. Es wird nichts automatisch eingeschaltet, aber die Pumpen können durch Drücken der "Jet"-Tasten in Betrieb gesetzt werden. Wenn der Spa über eine Umwälzpumpe verfügt, kann diese aktiviert werden, indem Sie während des Füllmodus die Lichttaste drücken.

Sie können den Füllmodus manuell beenden, indem Sie die Taste "Temp" (nach oben oder nach unten) drücken. Hinweis: Wenn Sie den Füllmodus nicht wie oben beschrieben beenden, endet dieser automatisch nach 4-5 Minuten. Vergewissern Sie sich, dass die Pumpen dann gefüllt sind.

Nachdem das System den Füllmodus beendet hat, zeigt das obere Bedienfeld kurz die Solltemperatur an, aber auf dem Display ist noch nicht die Temperatur zu sehen (siehe Abbildung unten). Das liegt daran, dass das System ca. 1 Minute Wasserdurchfluss durch das Heizgerät benötigt, um die Wassertemperatur zu bestimmen und anzuzeigen.



ANPASSEN DER SOLLTEMPERATUR | TP600

Wenn ein Bedienfeld mit Tasten nach oben und nach unten (Temperaturtasten) verwendet wird, blinkt die Temperatur nach Drücken dieser Tasten. Nach erneutem.

Drücken der Temperaturtaste wird die Temperatur in der auf der Taste angegebenen Richtung angepasst. Wenn das LCD aufhört zu blinken, wird der Spa bei Bedarf auf die neue Solltemperatur erhitzt.

Wenn eine Temperaturtaste gedrückt und gehalten wird, während die Temperatur blinkt, wird die Temperatur so lange geändert, bis die Taste losgelassen wird.

BEREITSCHAFTS- und PAUSENMODUS / BEREITS IM PAUSENMODUS | TP600

Damit der Spa aufgeheizt wird, muss eine Pumpe Wasser durch das Heizgerät pumpen. Die Pumpe, die diese Funktion ausübt, wird als "Heizgerätpumpe" bezeichnet. Bei der Heizgerätpumpe kann es sich entweder um eine Pumpe 1 mit 2 Geschwindigkeiten oder um eine Umwälzpumpe handeln. Wenn die Heizgerätpumpe die Pumpe 1 mit 2 Geschwindigkeiten ist, wird

im "Ready Mode" (Bereitschaftsmodus) das Wasser alle 1/2 Stunden mit "Pump1 Low" (Pumpe 1 niedrig) umgewälzt, um eine konstante Wassertemperatur beizubehalten, nach Bedarf zu heizen und die Temperaturanzeige zu aktualisieren. Dies wird als "abfragen" bezeichnet.

Im "REST Mode" (Pausenmodus) wird nur während der programmierten Filterzyklen geheizt. Da keine Abfrage erfolgt, kann es sein, dass die Temperaturanzeige erst dann die aktuelle Temperatur anzeigt, nachdem die Heizgerätpumpe einige Minuten gelaufen ist.

Wenn der Spa für eine Umwälzzeit von 24 Stunden konfiguriert ist, läuft die Heizgerätpumpe fortlaufend. Da die Heizgerätpumpe fortlaufend läuft, behält der Spa seine Solltemperatur bei und wird im Bereitschaftsmodus ohne Abfragen nach Bedarf erhitzt.

Im Pausenmodus heizt der Spa nur während der programmierten Filterzeiten auf die Solltemperatur auf, auch wenn das Wasser im Umwälzmodus fortlaufend gefiltert wird.

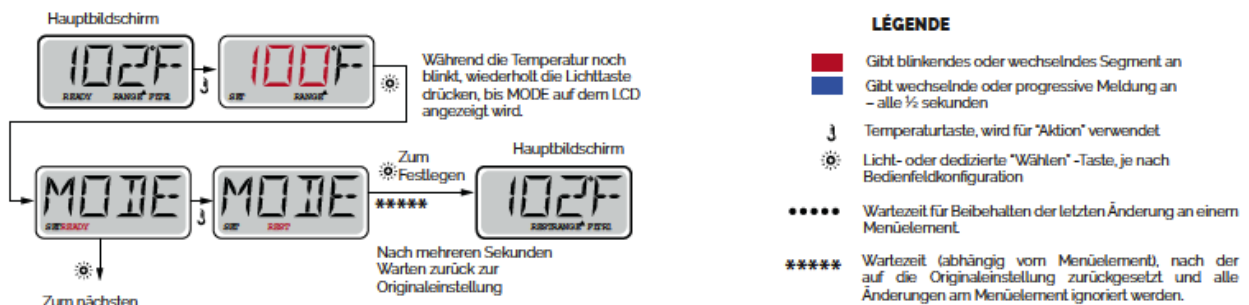

REST-Modus fragt nicht ab und heizt nur während Filterzyklen. Das Bedienfeld zeigt nicht immer eine aktuelle Temperatur an.



Der Hauptbildschirm zeigt RUN PUMP FOR TEMP an, wenn die Filterpumpe für mehr als 1 Stunde nicht gelaufen ist.

Der Hauptbildschirm wird regulär während der Filterzyklen oder bei Spa in Betrieb angezeigt.

Wenn die Filterpumpe für eine Stunde oder mehr ausgeschaltet war, wird bei Betätigen einer beliebigen Funktionstaste AUSSER Licht auf dem Bedienfeld die Pumpe, die mit dem Heizgerät verwendet wird, in Betrieb gesetzt, damit die Temperatur erkannt und angezeigt werden kann.

BEREIT IM PAUSENMODUS | TP600

READY/REST wird auf dem Display angezeigt, wenn sich der Spa im Pausenmodus befindet und Jet 1 gedrückt wird. Es wird davon ausgegangen, dass der Spa verwendet wird, und er wird auf die Solltemperatur erhitzt. Während "Pump 1 High" (Pumpe 1 hoch) ein- und ausgeschaltet werden kann, läuft "Pump 1 Low" (Pumpe 1 niedrig) so lange, bis die Solltemperatur erreicht oder eine Stunde verstrichen ist. Nach 1 Stunde wechselt das System in den Pausenmodus zurück. Dieser Modus kann auch zurückgesetzt werden, indem in das Modusmenü gewechselt und der Modus geändert wird.

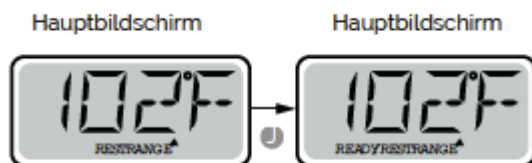

PRE-FILTERZYKLEN | TP600

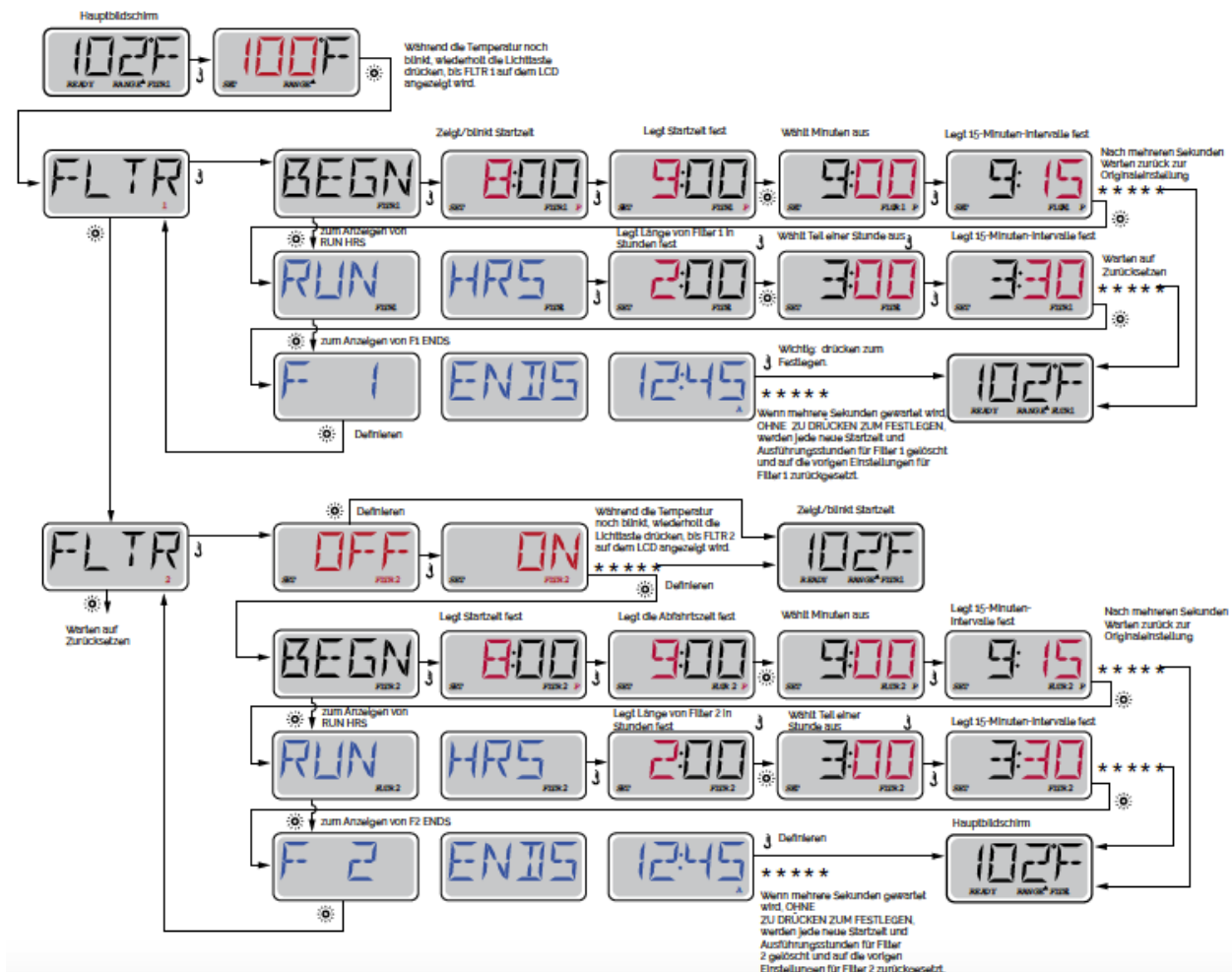

WASSERABLASSZYKLEN | TP600

Um hygienische Bedingungen zu wahren und vor Einfrieren zu schützen, wird das Wasser aus sekundären Wassergeräten abgelassen, indem sie zu Beginn jedes Filterzyklus kurz in Betrieb genommen werden. (Einige Systeme führen eine bestimmte Anzahl Wasserablasszyklen pro Tag durch, unabhängig von der Anzahl der Filterzyklen des Tages. In diesem Fall kann es sein, dass die Wasserablasszyklen nicht mit dem Beginn des Filterzyklus übereinstimmen.) Wenn die Dauer von Filterzyklus 1 auf 24 Stunden festgelegt ist, wird durch Aktivieren von Filterzyklus 2 ein Wasserablass begonnen, wenn der Beginn von Filterzyklus 2 programmiert ist.

BEDEUTUNG VON FILTERZYKLEN | TP600

1. Die Heizgerätpumpe läuft während des Filterzyklus immer*
2. Im Pausenmodus wird nur während des Filterzyklus geheizt
3. Wasserablassvorgänge finden beim Start jedes Filterzyklus statt

* Wenn der Spa z. B. für ein 24-stündiges Umwälzen eingerichtet ist und nur ausgeschaltet wird, wenn die Wassertemperatur 1,3°C über der Solltemperatur liegt, dann wird während der Filterzyklen nicht ausgeschaltet.

DER HAUPTBILDSCHIRM OF TOUCH-BEDIENFELD

Füllen Sie den Spa bis zum richtigen Wasserstand für den Betrieb. Öffnen Sie vor dem Füllen alle Ventile und Jets an den Leitungen, damit während des Füllvorgangs so viel Luft wie möglich aus den Leitungen und dem Steuersystem entweichen kann.

Nachdem Sie an der Hauptstromtafel den Strom eingeschaltet haben, zeigt das obere Bedienfeld einen Begrüßungs- oder Startbildschirm.

HAUPTBILDSCHIRM | TOUCH-BEDIENFELD

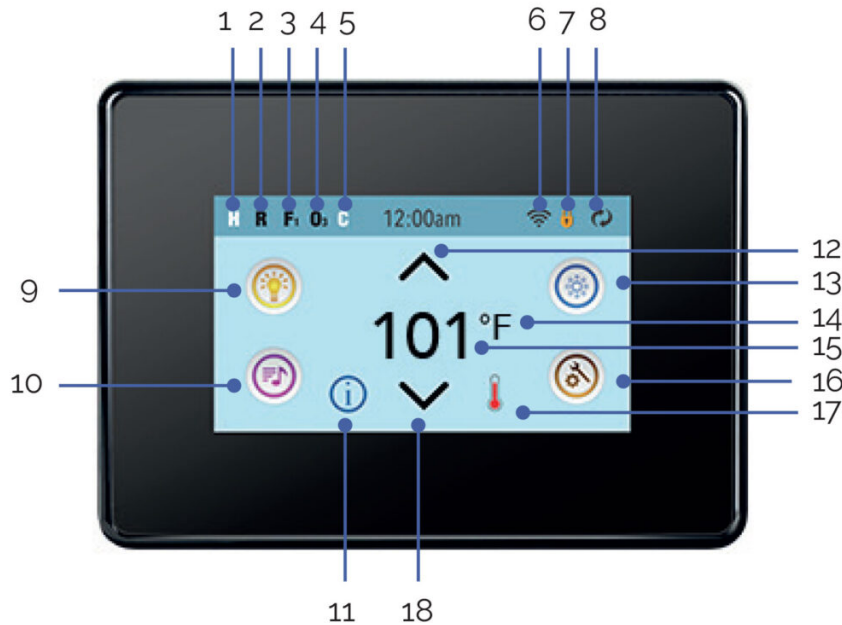



1. H = Hoher Temperaturbereich. L= Niedriger Temperaturbereich
2. R = Bereitschaftsmodus. RR= Bereitschafts- und Ruhemodus. |R= Ruhemodus.
3. F1= Filter1-Modus. F2 = Filter2-Modus. F+ = Filter1- und 2-Modus.
4. O3= Die Wasserbehandlung (Ozon oder UV, je nach installiertem System) läuft. Wenn Sie das Symbol nicht sehen, bedeutet dies, dass die Desinfektion (Ozon oder UV) ausgeschaltet ist.
5. C= Reinigungszyklus läuft.

Hinweis: Nicht alle Systeme, die einen Reinigungszyklus ausführen können, zeigen dieses Symbol an.

6.  Das WLAN-Symbol gibt nur an, dass die WLAN-Verbindung besteht. Es gibt nicht die Signalstärke an.



Hinweis: Nicht alle Systeme, die WLAN unterstützen, zeigen dieses Symbol an.

7. Sperrsymbol: Wenn es angezeigt wird, befindet sich das Bedienfeld im gesperrten Modus. Um eine Einstellung oder das Bedienfeld zu entsperren oder zu sperren, drücken Sie zunächst das entsprechende Symbol auf dem Sperrbildschirm, dann mindestens 5 Sekunden lang das Wort "Lock", bis der Text und das Symbol zum entgegengesetzten Status wechseln.

Zwei Sperrsymbole können in der Titelleiste der meisten Bildschirme angezeigt werden. Ein hohes dünnes Symbol  zeigt an, dass eine Einstellungssperre angewendet wurde. Es wird auf Bildschirmen angezeigt, die von der Einstellungssperre betroffen sind. Das Standardsperrsymbol  zeigt, dass das Bedienfeld gesperrt ist. Wenn sowohl Einstellungen als auch das Bedienfeld gesperrt sind, wird nur das Bedienfeld-Sperrsymbol angezeigt, da die Einstellungssperre in diesem Fall nichts bewirkt. Wenn das Bedienfeld gesperrt ist, zeigt der Bildschirm "Settings" (Einstellungen) nur Elemente, die nicht von der Sperre betroffen sind (Systeminformationen und Sperrbildschirme).

8.  = Bildschirm umkehren (oder wechseln).

9.  = Licht ist eingeschaltet.  = Licht ist inaktiv  = Licht ist deaktiviert.

10.  = Musik ist aktiv  = Musik ist inaktiv  = Musik ist deaktiviert.

11. "Wartende Meldung"-Indikator:

Der "Wartende Meldung"-Indikator zeigt eines der folgenden Symbole:

 = Schwerwiegender Fehler (Spa funktioniert nicht, bis er behoben wurde)

 = Normaler Fehler oder Warnung

 = Erinnerungsmeldung

 = Informationsmeldung.

Einige Meldungen enthalten den Text "Call for Service". Das bedeutet, dass ein Kundendiensttechniker gerufen werden muss, um das Problem zu beheben. Wenn das Bedienfeld gesperrt ist und eine Warnmeldung angezeigt wird, werden Sie zum Bildschirm UNLOCK (Entsperren) geführt, bevor Sie die Meldung löschen können.

Wenn Sie das Fehler-/Warn-/Erinnerungs-/Info-Symbol auf dem Meldungsbildschirm berühren, werden Sie zum Systeminformationsbildschirm geführt, wo Sie zur Fehlerbehebung telefonieren oder einen Kundendiensttechniker rufen können, damit er sich das Problem anschaut. Wenn Sie den Systeminformationsbildschirm schließen, werden Sie zurück zum Meldungsbildschirm in der betreffenden Situation geführt.



12. Stellen Sie die eingestellte Temperatur höher.

13.  Symbol für Spa-Ausstattungssteuerung. Es wird ein Bildschirm geöffnet, über den die Jets, Gebläse oder andere Ausstattung des Spa gesteuert werden können. Auf dem Spa-Ausstattungsbildschirm können Sie die Taste "Jets" ein Mal für langsame und (falls konfiguriert) ein weiteres Mal für hohe Geschwindigkeit drücken.

 Jet ist inaktiv. Gibt an, ob eine Pumpe läuft oder nicht.

14. Gibt an, ob die Temperatur in °F = Fahrenheit oder °C = Celsius.

15. Aktuelle Wassertemperatur..

16. Einstellungssymbol.  Einstellungen sind aktiv.  Einstellungen sind inaktiv (wenn eine Sperre angewendet ist). Führt Sie zum Bildschirm "Settings" (Einstellungen) Dort können spezifische anpassbare Funktionen zur Steuerung angepasst werden. Gleiches gilt für den Bildschirm "Utilities" (Dienstprogramme) und "Test" (die von Spa-Technikern verwendet werden).

17. Gibt an, ob die Spa-Heizung eingeschaltet ist.

18. Stellen Sie die eingestellte Temperatur niedriger.

Hinweis: Nach 30 Minuten* wechselt die Anzeige automatisch in den Ruhemodus. Dadurch wird die Anzeige ausgeschaltet. Dies ist der normale Betrieb. Berühren Sie eine beliebige Stelle des Bildschirms, um das Bedienfeld zu aktivieren.

DER BILDSCHIRM: EINSTELLUNGEN | TOUCH-BEDIENFELD

Am Bildschirm "Einstellungen" werden alle Programmier- und andere SPA-Einstellungen gesteuert. Jedes Symbol auf dem Bildschirm führt zu weiteren Bildschirmen, auf denen der jeweils ausgewählte Bereich angesehen und/oder bearbeitet werden kann.

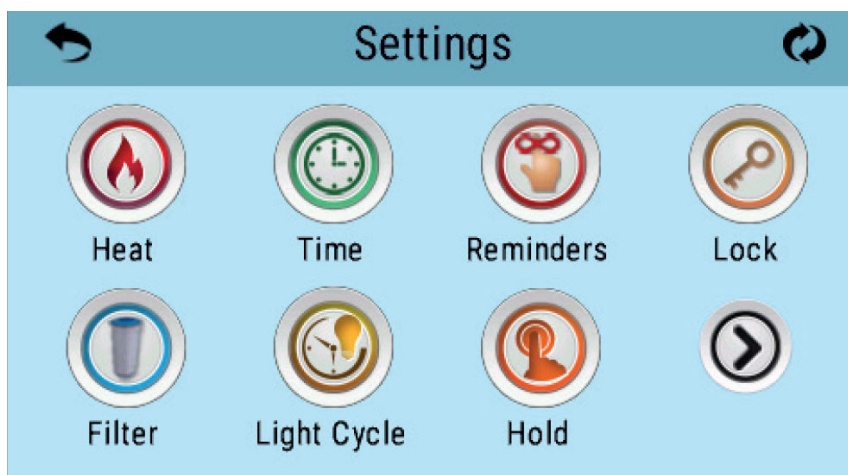

Das Symbol "Heizung"  führt Sie zu dem Bildschirm, wo Heizmodus und Temperaturbereich gesteuert werden.

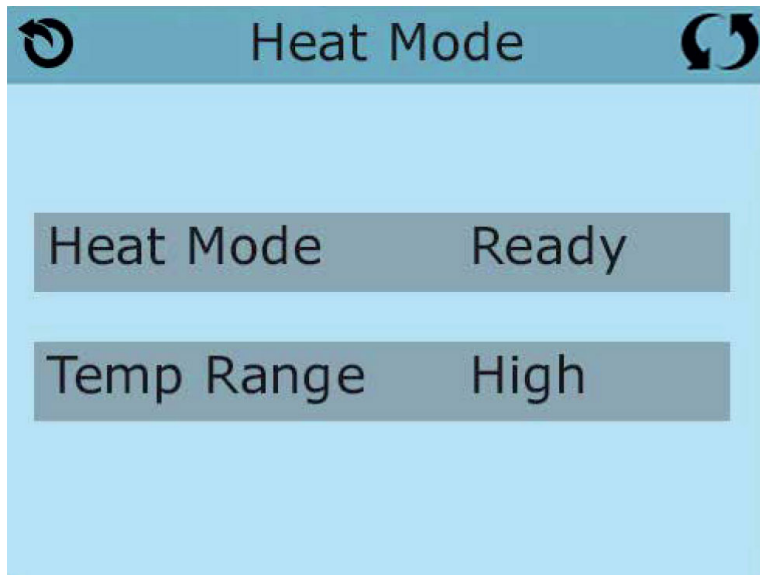

DUALE TEMPERATURBEREICHE (Hoch vs. Niedrig) | TOUCH-BEDIENFELD

Dieses System verfügt über zwei Temperaturbereiche mit voneinander unabhängig eingestellten Temperaturen. Der spezifische Bereich kann auf dem Bildschirm ausgewählt werden und ist auf dem Hauptbildschirm in der rechten oberen Ecke des Displays sichtbar.

Diese Bereiche können aus verschiedenen Gründen benutzt werden, üblich ist die "ready to use" und die "vacation" Einstellung. Jeder Bereich verfügt über eine eigene eingestellte Temperatur die vom Benutzer programmiert wurde. Ist ein Bereich ausgewählt, so wird das SPA auf die eingestellte Temperatur erhitzt.

Der hohe Bereich kann zwischen 26,5°C und 40°C eingestellt werden.

Der niedrige Bereich kann zwischen 10°C und 37°C eingestellt werden.

Genauere Temperaturbereiche können vom Hersteller bestimmt werden.

Frostschutz ist in jedem Bereich aktiv

HEIZMODUS – BEREIT VS. RUHE | TOUCH-BEDIENFELD

Damit das SPA heizen kann, muss eine Pumpe Wasser durch die Heizung pumpen. Die Pumpe, die diese Funktion ausführt ist die "Heizungspumpe".

Die Heizungspumpe kann entweder eine 2-Geschwindigkeitpumpe (Pumpe 1) oder eine Zirkulationspumpe sein.

Im RUHE Modus wird nur während der programmierten Filterzyklen geheizt. Da kein "Polling" stattfindet, kann das Temperaturdisplay die aktuelle Temperatur nur anzeigen, wenn die Heizungspumpe für ein bis zwei Minuten gelaufen ist.

ZIRKULATIONSMODUS | TOUCH-BEDIENFELD

Wenn das SPA für eine 24 Stunden Zirkulation konfiguriert ist, läuft die Heizungspumpe kontinuierlich. Da die Heizungspumpe immer läuft, wird die eingestellte Temperatur beibehalten und heizt bei Bedarf im Bereit Modus ohne Polling.

Im Ruhe Modus wird das SPA nur während der programmierten Filterzyklen auf die eingestellte Temperatur geheizt, obwohl das Wasser im 24 Stunden Zirkulationsmodus ständig gefiltert wird.

READY-IN-REST MODUS | TOUCH-BEDIENFELD

Ready- in-Rest Modus erscheint im Display, wenn das SPA im Ruhe Modus ist und auf die Jet 1 Taste gedrückt wird. Wenn die Heizungspumpe automatisch anfängt zu laufen (zum Beispiel um zu heizen), können sie zwischen geringer und hoher Geschwindigkeit wechseln, aber die Heizungspumpe nicht ausschalten. Nach 1 Stunde geht das System wieder in den Ruhe Modus. Dieser Modus kann auch zurückgesetzt werden indem der Heizmodus bei dem unten abgebildeten Bildschirm gewählt wird.

FILTRATION | TOUCH-BEDIENFELD

Hauptfiltration

Mit der gleichen Navigation wie bei der Einstellung der Uhrzeit, können Startzeit und Dauer der Filterzyklen eingestellt werden. Jede Einstellung kann in 15-Minuten-Schritten gemacht werden. Die Steuerung berechnet die Endzeit und zeigt sie automatisch an.

Das Symbol Filter  bei den Einstellungen, bringt Sie zu dem Bildschirm wo Sie die Filterzyklen steuern können.

Filterzyklus 2 - Optionale Filtration

Filterzyklus 2 ist standardmäßig deaktiviert.. "1" drücken, um Filterzeit "1" zu sehen. "2" drücken, um Filterzeit "2" zu sehen. Nochmal "2" drücken, um Filterzeit "2" ein- oder auszuschalten. Wenn Filterzeit "2" eingeschaltet ist, kann sie auf die gleiche Weise wie "1" verändert werden. Filterzeit "1" und "2" können sich überlappen, was die Gesamtfilterzeit um die überlappende Zeit verkürzt.

Säuberungszyklen

Um hygienische Bedingungen zu erhalten und auch gegen Frost zu schützen, werden zusätzliche Geräte gesäubert, indem sie zu Beginn jedes Filterzyklus kurz laufen. (Einige Systeme haben eine bestimmte Anzahl von Säuberungszyklen pro Tag, Unabhängig von der Anzahl von Filterzyklen pro Tag. In diesem Fall werden die Säuberungszyklen nicht mit dem Beginn des Filterzyklus zusammenfallen.)

Wenn Filterzyklus 1 für 24 Stunden eingestellt ist, beginnt Filterzyklus 2 eine Säuberung falls er so programmiert ist.

Die Bedeutung der Filterzyklen

1. Die Heizungspumpe läuft immer während des Filterzyklus.*
2. Im Ruhemodus wird nur während der Filterzyklus geheizt.
3. Säuberung am Anfang jeden Filterzyklus.

*Wenn ihr SPA zum Beispiel im 24 Stunden Zirkulations-Modus ist und die Wassertemperatur 3°F/1.3°C über der ei gestellten Temperatur liegt, dann wird die Heizung nicht während des Filterzyklus abgeschaltet.

5.3. Funktionweise der jets

Die Wasserjets stoßen einen Wasserstrahl zur Hydrotherapie mit hohem Druck aus. Es handelt sich um einen geschlossenen Kreislauf, in den das Wasser mittels einer oder zwei Pumpen (je nach Whirlpool-Modell) über die Ausgüsse eingesaugt und zu den verschiedenen Jets geleitet wird.

Der Massageeffekt des Wassers wird durch die Jets erzielt, indem das Wasser des Kreislaufs mit der Außenluft gemischt wird. Dies ist der sogenannte Venturi-Effekt.

Um die Wassermenge, die von den Jets angetrieben wird, einzustellen, genügt es, die Ringe der Luftaufnahmen (Venturis) wie folgt zu drehen.

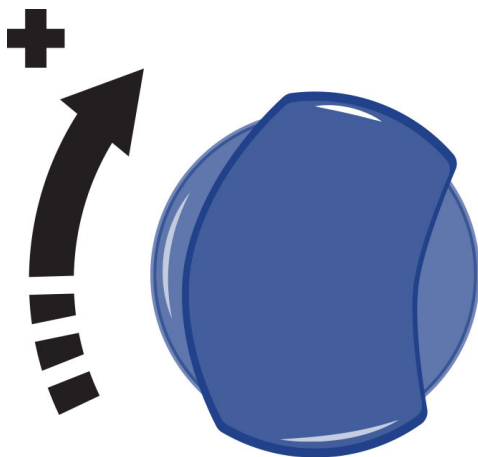

Jede Wasseraufnahme aktiviert eine bestimmte Gruppe von Jets.

Mit manchen Jets kann man auch die Durchflussmenge durch das Öffnen und Schließen des Wasserdurchlaufs regeln. Gehen Sie wie folgt vor:

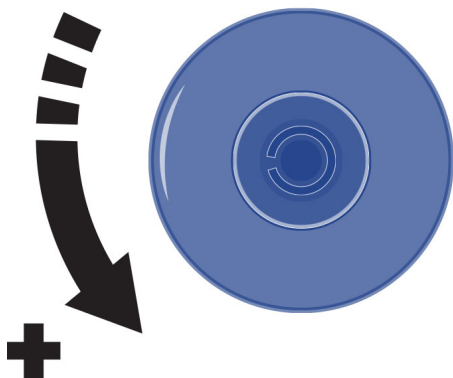

ACHTUNG

Bitte drehen Sie den Außenring der Jets nicht mit Gewalt, dadurch könnte korrekte Funktion beeinträchtigt werden.

5.4. Steuerungen des swimspa

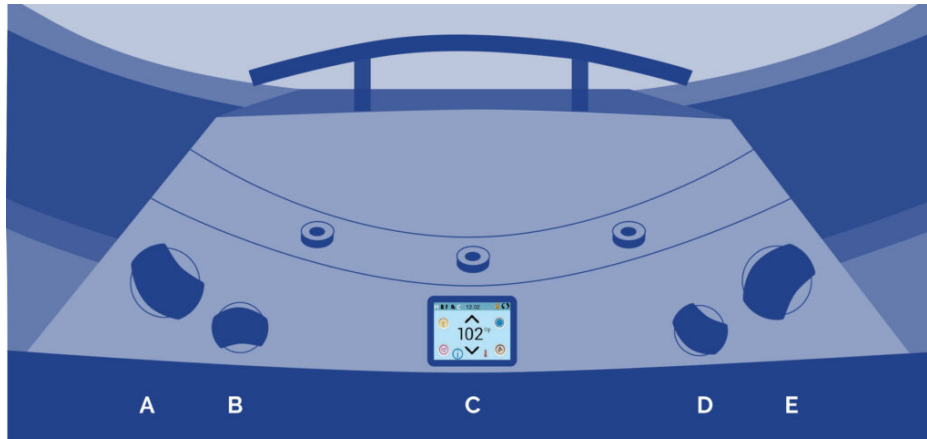

A - Steuerung Gegenstrom

Mit dieser Steuerung können Sie die Leistung der unteren Gegenstromjets und der Massagejets auswählen.

B – Steuerung der Quellen

Mit dieser Steuerung regeln Sie die Durchflussmenge der Quellen. Die Quellen funktionieren nur, wenn der Filterzyklus aktiviert ist oder der Whirlpool geheizt wird.

C – Hauptbedienfeld

Mit diesem Bedienfeld werden die Jets, die Gebläsepumpe (optional) und das Licht in Gang gesetzt und gestoppt und man kann die Temperatur programmieren.

D – Steuerung der Luft

Mit dieser Steuerung können Sie die Luftmenge auswählen, die Sie durch die Gegenstromjets blasen. Sie können die Leistung erhöhen oder vermindern.

E – Steuerung Gegenstrom

Mit dieser Steuerung können Sie die Leistung der oberen Gegenstromjets und der Massagejets auswählen..

5.5. Erneuerung des wassers im whirlpool

So wird das Wasser im Whirlpool ausgewechselt:

- Stellen Sie den Strom ab, Schalerring des Differentials (an der Hauptspeisung des Hauses) in Position OFF.
- Drehen Sie das Ablassventil (siehe absatz 3.3) in die Position OFFEN. So wird der Whirlpool durch die Wirkung der Schwerkraft über den Hauptwasserabfluss geleert.
- Sobald der Whirlpool leer ist, überprüfen Sie die Acryloberfläche und reinigen Sie diese, falls notwendig (siehe Absatz 6.5 Wartung des Acryls).Bringen Sie das Ablassventil wieder in die Position GESCHLOSSEN.

- Füllen Sie den Whirlpool mit sauberem Wasser (siehe Absatz 3.4 Das Spa füllen).

5.6. Extras

AROMATHERAPIE

Das System AROMATHERAPY bietet den Benutzern eine Welt von Empfindungen. Das ausgewählte Aroma wird durch den Luftmassagekreislauf verbreitet.

Durch das System AROMATHERAPY entstehen keinerlei Rückstände im Wasser wie bei herkömmlichen Duftölen, die das Wasser verschmutzen und unangenehme Empfindungen verursachen oder den Patronenfilter verschmutzen können.

Es funktioniert ganz einfach: Legen Sie eine Füllpatrone für AROMATHERAPY in den Behälter an der Außenseite des Spa, schließen Sie den Deckel, und betätigen Sie den Luftkreislauf.

Das System lässt keine Nachfüllung zu (es kann keinerlei Flüssigkeit zugegeben werden), und es müssen immer die Füllpatronen aus dem Katalog verwendet werden.

Hinweis: Lassen sie den aromabehälter nicht offen. es kann wasser oder eine andere flüssigkeit hineingelangen und die luftpumpe beschädigen

AUDIO

Verwenden Sie zur Reinigung des Musik- und Lautsprechersystems kein Druckwasser, wie z. B. Hochdruckreiniger oder Wasserdüsen.

Je nach Ausstattung des Spa:

BLUETOOTH SOUND SYSTEM

Das System besteht aus einem Subwoofer und zwei Lautsprechern, die strategisch am Rahmen platziert sind. Mit diesem System können Sie Ihre Mobilgeräte mit dem Spa verbinden.

Mit Bluetooth-Gerät synchronisieren

1. Schalten Sie das Bluetooth-Gerät ein.
2. Wählen Sie "AV ACUÁTICO" aus der Liste der Geräte, die für die paarweise Verbindung verfügbar sind (kein Kennwort erforderlich).

SURROUND BLUETOOTH AUDIO

Das System ist mit einem Subwoofer und vier Lautsprechern ausgestattet. Es verwendet die Bluetooth-Funktion, um das Soundsystem mit Ihrem Tablet oder Smartphone zu verbinden. Zudem können Sie Ihre AM/FM-Liebblingsradiosender hören und ein zusätzliches Eingangskabel oder ein USB-Flashlaufwerk anschließen. Auf dem LED-Bildschirm sehen Sie, welcher Titel wiedergegeben wird.



Bluetooth-Betrieb

STARTBILDSCHIRM

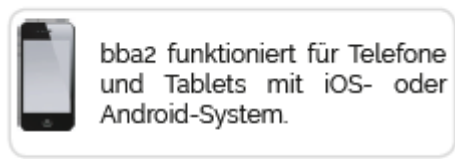
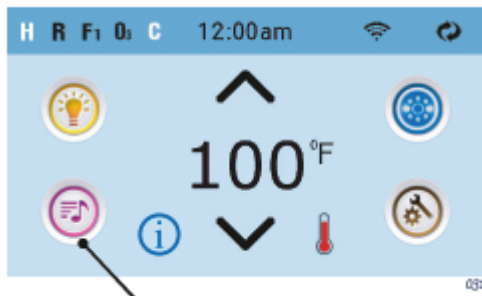

Diese Schaltfläche drücken

BLUETOOTH

1 - Schalten Sie den Systempack ein, nachdem bba2 mit dem Systempack verbunden wurde.

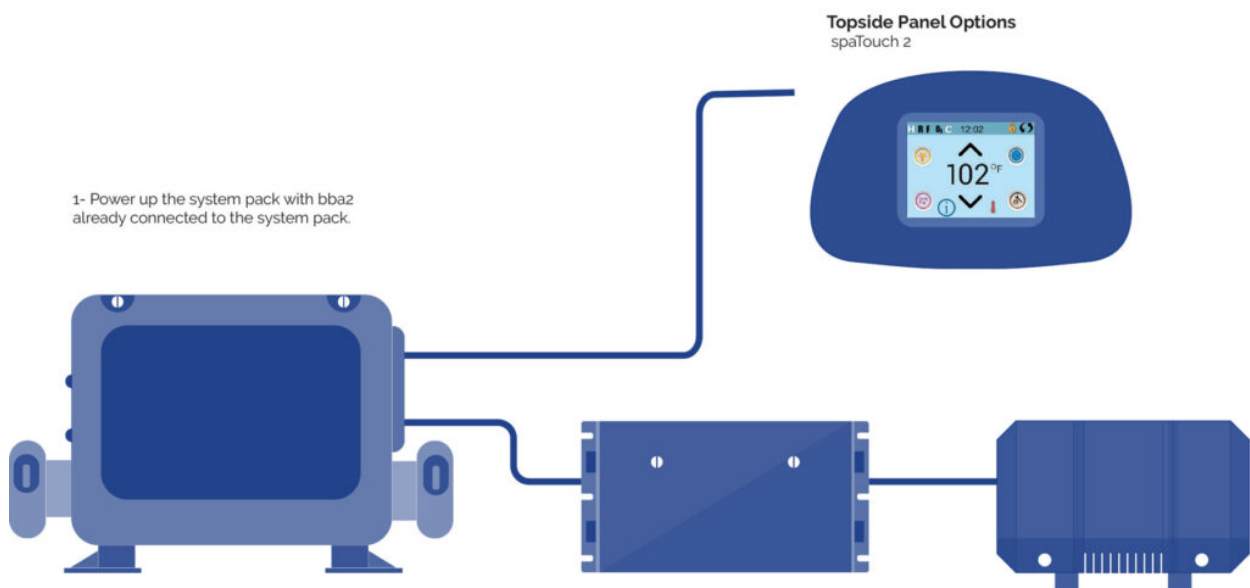

1- Power up the system pack with bba2 already connected to the system pack.

2- On the topside panel select the "A/V"

2 - Wählen Sie auf dem oberen Bedienfeld "A/V" aus.

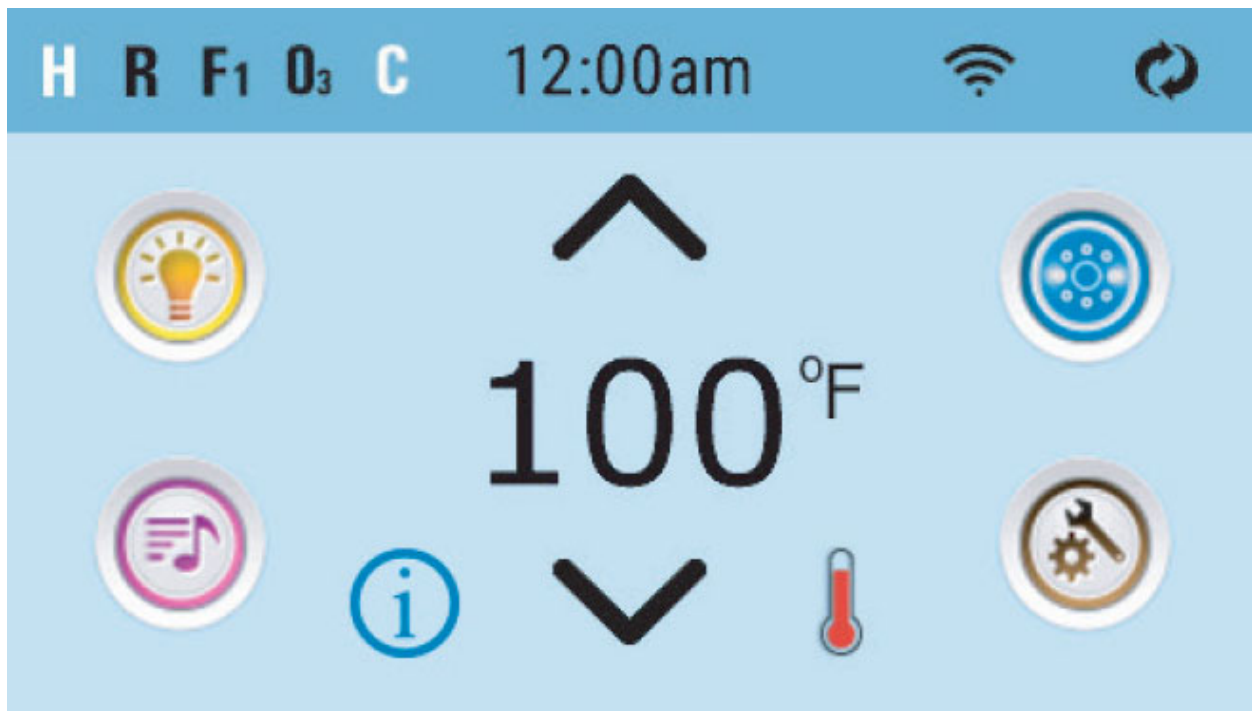

 Musikknopf

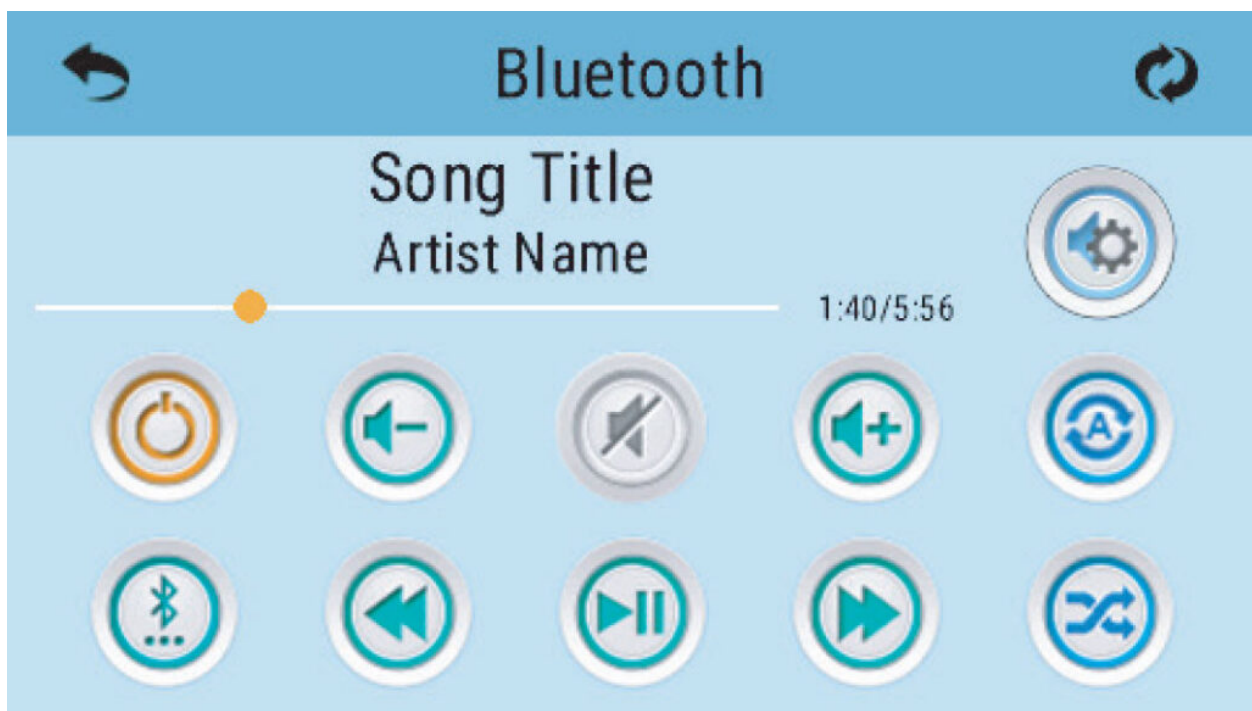

 Zündkissen

3 - Aktivieren Sie die Bluetooth-Funktion auf Ihrem Smartgerät bzw. Musikgerät.

4 - Klicken Sie auf dem Smartgerät oder Musikgerät auf die Suche nach dem Bluetooth-Gerät. Vergewissern Sie sich, dass Sie sich nahe genug bei der Spa-Wanne befinden.

5.- Wählen Sie "PPME70BT" aus der Kopplungsliste aus.

6 - Klicken Sie auf "Verbinden". Nach der Verbindung können Sie Ihre Lieblingsmusik über Ihr Smartgerät oder Musikgerät wiedergeben.

"BT Connected" (BT verbunden) wird auf dem oberen Bedienfeld angezeigt.

bba2 funktioniert auf einer Höhe von bis zu ca. 30 Metern im Freien. Die Reichweite kann installationsabhängig variieren.

BLUETOOTH ANZEIGE

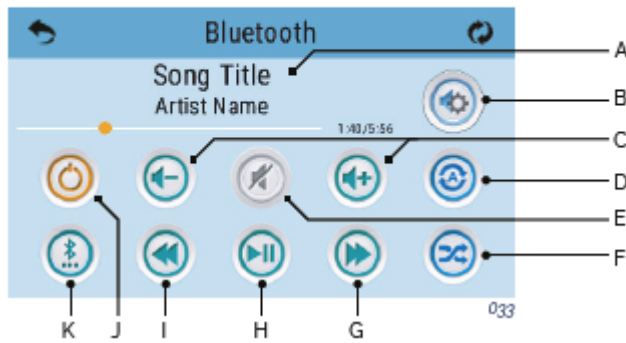

- A - Titel, Name des Interpreten, Länge, verstrichene Zeit
- B - Einstellungen
- C - Lautstärke +/-
- D - Wiederholen
 - Einen Titel wiederholen
 - Alle Titel wiederholen
- E - Stummschalten ein/aus
- F - Zufallswiedergabe
- G - Spur vor
- H - Wiedergabe/Pause
- I - Spur zurück
- J - Ein-/Ausschalten
- K - Eingabemodi: Bluetooth, USB, Line in

Einige Symbole wie „Wiederholen“ werden möglicherweise nicht angezeigt, während Musik wiedergegeben wird.

EINSTELLUNGEN ANPASSEN

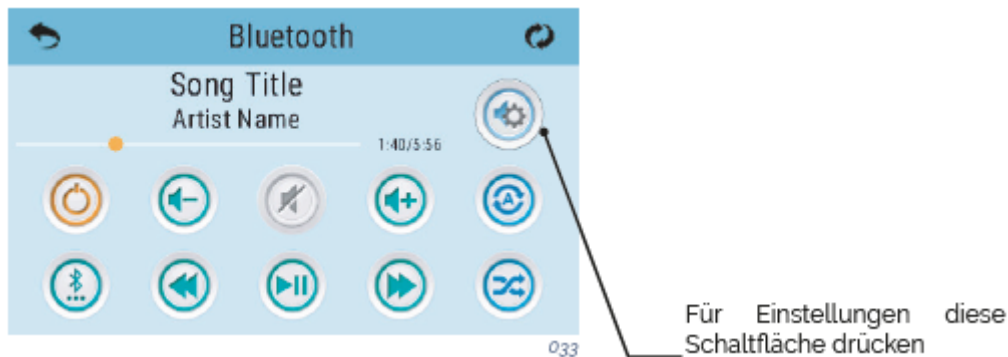

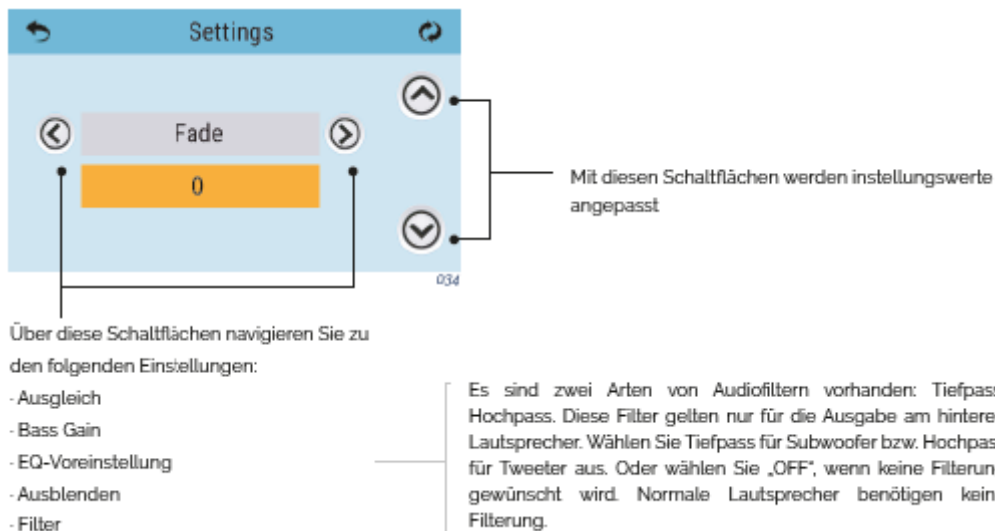

FITNESS-KIT

VORTEILE

Durch das Schwimmen mit dem FITNESS-KIT werden Muskeln aufgebaut und Kalorien verbrannt. Der Benutzer erzielt die gleichen Vorteile wie beim Schwimmen längerer Strecken. In nur wenigen Minuten pro Tag können Sie ein dynamisches kardiovaskuläres Training absolvieren und sich einen fitten Körper mit festen, tonifizierten Muskeln erarbeiten.

SACHGERECHTE VERWENDUNG

Um die sachgerechte Verwendung des FITNESS-KIT zu gewährleisten, muss bestimmten Methoden gefolgt werden, damit Ihr Produkt korrekt eingesetzt wird und es nicht zum Bruch oder Versagen des Geräts kommen kann. Diese Geräte wurden eigens für die Widerstandstechnik und aerobe Übungen im Wasser konzipiert, nicht für ein Trockenschwimmsystem an Land.

Anmerkungen:

1. ÜBERDEHNEN Sie die Schnur nicht um mehr als 50 % ihrer ursprünglichen Länge!
2. Springen Sie nicht mit befestigtem Gürtel/Halter vom Rand des Spa/Pool.
3. Stoßen Sie sich nicht vom Spa/Pool ab, beginnen Sie zu schwimmen, sobald Sie sich im Pool befinden und die Latexschnur entfaltet ist.

SCHWIMMEMPFEHLUNGEN:

1. Sie können „langsam bis moderat“ schwimmen und maximale aerobe Stärke und Training erzielen, ohne zu kräftig zu schwimmen.
2. Versuchen Sie nicht, die gegenüberliegende Seite des Spa/Pool zu erreichen, das Gerät kann versagen. Diese Einheiten sind für Widerstand ausgelegt, LASSEN SIE DAS WASSER DIE ARBEIT MACHEN.
3. Finden Sie beim Schwimmen in einem beliebigen von 4 Stilen Ihren Rhythmus, in dem Sie vor und zurück treiben, aber grundsätzlich innerhalb eines definierten Schwimmbereichs bleiben.

PFLEGEANLEITUNGEN

1. Spülen Sie das FITNESS-KIT nach jeder Verwendung mit sauberem Wasser ab.
2. BEWAHREN SIE DAS GERÄT BEI NICHTVERWENDUNG AN EINEM KÜHLEN, TROCKENEN ORT AUF, um zu starke Beschädigung durch Wettereinflüsse zu vermeiden. Die lang anhaltende Aussetzung an UV-Strahlen kann sich auf einige der Komponenten negativ auswirken. Es wird empfohlen, alle Komponenten in dem mitgelieferten Beutel aufzubewahren.
3. Prüfen Sie Ihr FITNESS-KIT vor jeder Verwendung. VERWENDEN SIE ES NICHT, wenn sichtbare Schäden oder zu starke Abnutzung vorliegen. GEHEN SIE KEIN RISIKO EIN.

ZUBEHÖR

Derzeit existieren: Armtrainingsgriffe, beintrainingsbänder und Übungspakete.

SCHNURBEFESTIGUNGEN FÜR DAS FITNESS-KIT

Führen sie folgende schritte aus, um die schnüre an der halterung und den ruder-übungs-kits zu verkürzen:

1. Die Schnur ist mit vier (4) Komponenten befestigt: Haken, Ball, Halsteil und Schnur/Schlauch.
2. Um die Schnur/den Schlauch zu verkürzen, drehen Sie das HAKEN-Teil der Anschlüsse gegen den Uhrzeigersinn.
3. Halten Sie das Halsteil mit der Hand oder einer Zange fest und drücken Sie die Schnur/den Schlauch nach außen vom Halsteil weg.
4. Entfernen Sie den BALL, indem Sie nach außen zur Schnur/dem Schlauch hin drücken.
5. Schneiden Sie die gewünschte Schnur-/Schlauchlänge ab und legen Sie den BALL ½" zurück in die SCHNUR/den SCHLAUCH und ziehen Sie diese zurück in das Halsteil.
6. Befestigen Sie die HAKEN wieder, indem Sie im Uhrzeigersinn drehen, bis sie festsitzen. Der Vorgang ist abgeschlossen!

EMPFOHLENE BEFESTIGUNG DER SCHNUR

Befestigen Sie die Schnur entsprechend der Abbildung am Spa/Pool.

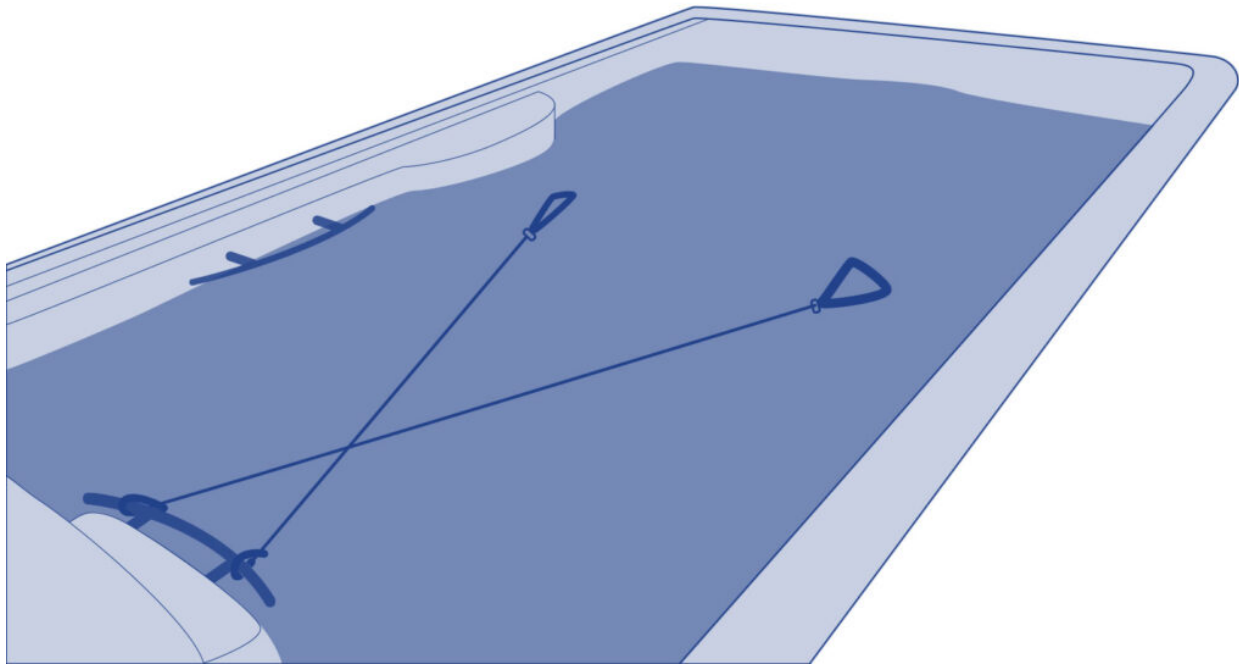

6. Wartungsanleitungen

Die Whirlpools entsprechen den höchsten Qualitätsstandards und sind aus dem haltbarsten Material konstruiert, das auf dem Markt zur Verfügung steht. Durch korrekte Pflege und Instandhaltung wird die Lebensdauer des Whirlpools und seiner Komponenten noch erhöht.

6.1. Warnungen

- Bevor irgendein Eingriff für die elektrische oder mechanische Wartung vorgenommen wird, überprüfen Sie, dass die Anlage nicht an das Stromnetz angeschlossen ist und dass die Startvorrichtungen gesperrt sind.
- Arbeiten Sie nicht mit nassen Füßen an der Anlage.
- Bevor jegliche Art von Arbeiten an dem Whirlpool durchgeführt werden, muss der Stromanschluss unterbrochen werden (Differentialschalter in die Position OFF, oder das Netzkabel herausziehen).
- Diese Anlage kann nicht mit einem einfachen Stecker angeschlossen werden.
- Für diese Anlage benötigen Sie die geeignete elektrische Installation. Diese muss von einem Fachmann verlegt werden, und die im jeweiligen Land geltenden Sicherheitsvorschriften für elektrische Installationen müssen berücksichtigt werden.
- Die elektrische Speisung des Whirlpools sollte immer durch einen sehr sensiblen Differentialschalter geschützt werden. Es wird ein Differentialschalter mit 30 mA empfohlen.
- Die Erdung ist unbedingt notwendig. Die Erdung des Gebäudes muss sich stets in einem perfekten Zustand befinden, um die Sicherheit des Benutzers des Whirlpools zu garantieren. Falls Sie Zweifel haben, lassen Sie die Erdung von Fachleuten überprüfen. Der Hersteller übernimmt keine Haftung für mögliche Schäden, die durch eine unsachgemäße Instandhaltung der Erdung verursacht werden.
- Die elektrische Ausrüstung (Differentialschalter in der Position ON) darf niemals angeschlossen werden, wenn der Whirlpool leer ist.
- Benutzen Sie ein Kabel mit einer geeigneten Querschnitt für die Leistung des Whirlpools und den Abstand zum Schaltkasten.
- Bitte beachten Sie stets die Anweisungen im Kapitel: Sicherheitshinweise in diesem

Handbuch.

- Nur Fachleute oder Instandhaltungstechniker dürfen an den elektrischen Komponenten arbeiten.
- Niemals die elektrischen Komponenten mit nassen Füßen anfassen.
- Es sollte Mittel integrieren das Spa vom Netz als Teil der festen Installation zu trennen, nach den geltenden Vorschriften.

6.2. Wartung des wassers

Die Wartung des Wassers ist sehr wichtig, schenken Sie diesem Absatz deshalb ganz besondere Aufmerksamkeit. Die Wartung hängt vom Mineralgehalt des benutzten Wassers ab und davon, wie häufig und von wie vielen Personen der Whirlpool benutzt wird.

GEFRIERSCHUTZ

Falls die Temperaturfühler einen Temperatursturz unter 6,7°C registrieren, schalten sich der Heizwiderstand und die Filterpumpe automatisch ein, um ein Gefrieren des Wassers und mögliche Schäden am Whirlpool zu vermeiden. Das Gerät bleibt noch 4 Minuten eingeschaltet, nachdem die Temperatur wieder auf über 7,2°C gestiegen ist. In kälteren Gebieten kann ein zusätzlicher Temperaturfühler eingebaut werden, um ein mögliches Gefrieren, das von den Standardfühlern nicht entdeckt wurde, zu vermeiden. Falls in diesem Status die Pumpe nicht funktioniert, leeren Sie den Whirlpool und wenden Sie sich an Ihren Händler oder an den Technischen Kundendienst.

SICHERHEIT BEIM GEBRAUCHT MIT CHEMISCHEN PRODUKTEN

Bevor Sie ein chemisches Produkt benutzen, lesen Sie sich sorgfältig die Gebrauchsanleitung auf dem Etikett des Produktes durch.

- Wir empfehlen, dass immer die gleiche Person die chemischen Produkte benutzt. Diese Produkte müssen für Kinder unzugänglich aufbewahrt werden.
- Geben Sie dem Wasser genau die Mengen bei, die angegeben werden, und nicht zu viel und nicht zu wenig.
- Heben Sie die geschlossenen Verpackungen an einem trockenen, gut gelüfteten Ort auf.
- Chemische Produkte dürfen nicht eingeatmet werden, ebenso wenig dürfen sie in Kontakt mit den Augen, der Nase oder dem Mund kommen. Waschen Sie sich nach dem Gebrauch die Hände.
- Befolgen Sie die Anweisungen für Notfälle auf dem Etikett des Produktes im Falle eines Unfalls oder Verschlucken des Produktes.
- Rauchen Sie nicht, während Sie mit diesen Produkten arbeiten. Es könnte sich um entzündbare Produkte handeln.
- Lagern Sie diese Produkte nicht im Möbel des Whirlpools.
- Vermischen Sie die Produkte nicht miteinander. Fügen Sie dem Wasser zunächst ein Produkt bei, anschließend ein anderes, um mögliche Reaktionen der Produkte miteinander zu vermeiden.
- Geben Sie dem Wasser keine chemischen Produkte bei, während sich noch Personen im Whirlpool befinden.

WARTUNGSPROGRAMM FÜR DAS WASSER IN IHREM WHIRLPOOL

Alle chemischen Produkte: Bromtabletten; Algenvernichtungsmittel, Entkalkungsmittel, pH-senkende Mittel sollten in eine schwimmende Dosiervorrichtung (nicht mitgeliefert) gegeben werden, während die Massagepumpen mindestens 10 Minuten lang in Betrieb sind.

REGULIERUNG DES pH

Es wird ein pH-Wert zwischen 7,2 und 7,6 empfohlen. Der pH-Wert misst die Säure und die Alkalität des Wassers. Werte über 7 sind alkalisch und unter 7 sind sauer.

ACHTUNG

Der korrekte pH-Wert ist sehr wichtig, sowohl für eine gute Desinfektion als auch zur Vermeidung von Rost und Ablagerungen im Whirlpool. Durch einen falschen pH-Wert im Wasser können Schäden entstehen, die durch die Garantie des Whirlpools nicht gedeckt werden.

- Wenn der pH-Wert sehr niedrig ist, hat dies folgende Auswirkungen:
 - Das Desinfektionsmittel wird zu schnell aufgelöst.
 - Es kann Rost am Whirlpool entstehen.
 - Das Wasser kann Hautreizungen bei den Badenden hervorrufen
- Wenn der pH-Wert sehr hoch ist, hat dies folgende Auswirkungen:
 - Das Desinfektionsmittel wirkt nicht gut.
 - Es entstehen Ablagerungen auf dem Acryl und anderen Teilen des Whirlpools.
 - Das Wasser kann trübe werden.
 - Die Poren der Filterkartuschen können verstopft werden..

Überprüfen Sie den pH-Wert des Wassers jeden Tag mit dem Analyse-Set. (Nicht mitgeliefert).

Wenn der pH-Wert zu hoch ist, benutzen Sie pH MINOR SPA. Wiederholen Sie den Test zwei Stunden später.

Wenn der pH-Wert niedrig ist, benutzen Sie pH MAJOR SPA. Wiederholen Sie den Test zwei Stunden später.

Wenn der pH-Wert nach den oben genannten Werten eingestellt ist, machen Sie beim nächsten Punkt weiter.

DESINFEKTION DES WASSERS

Die Desinfektion des Wassers ist sehr wichtig zum Vermeiden von Algenbildung, Bakterien und anderer Organismen, die im Wasser wachsen könnten. Durch übermäßige Desinfektion kann es zu Haut- und Augenreizungen kommen.

Das geeignete Desinfektionsmittel für das Wasser im Whirlpool sind BROMTABLETTEN. Dieses Produkt wird in das Vorfilter gegeben, wo es langsam aufgelöst wird.

Überprüfen Sie den Gehalt an Bromrückständen täglich mit dem Analyse-Set für Br.

Der Gehalt an Bromrückständen sollte zwischen 2,2 und 3,3 ppm liegen.

BENUTZUNG VON BESONDEREN PRODUKTEN

Außer den Produkten zur Erhaltung des pH-Wertes und des Gehalts an Desinfektionsmitteln gibt es noch andere, die insbesondere für die Benutzung in Whirlpools geeignet sind, die für die Wartung des Wassers und zur Erhaltung der Anlage dienen..

- **ENTKALKER FÜR DEN WHIRLPOOL:** Vermeidet die Ausfällung von Kalksalzen (Ablagerungen) vor allem bei hartem Wasser. Dieses Produkt wird wöchentlich und nach Austausch des Wassers beigelegt.
- **ALGENBEKÄMPFUNGSMITTEL WHIRLPOOL:** Dieses Algenbekämpfungsmittel verhindert die Algenbildung im Wasser des Whirlpools. Dieses Produkt wird wöchentlich und nach Austausch des Wassers beigelegt.
- **SCHAUMVERHÜTUNGSMITTEL WHIRLPOOL:** Aufgrund der Bewegung des Wassers und der im Wasser vorhandenen Fette bildet sich manchmal Schaum. Wenn viel Schaum im Wasser entsteht, können Sie diese mit dem Schaumverhütungsmittel-Whirlpool beseitigen.
- **ENTFETTUNGSMITTEL WHIRLPOOL:** Um Schmutz- und Fettränder zu beseitigen, die an den Wänden des Whirlpools entstehen. Zur Benutzung dieses Produktes sollte das Wasser aus dem Whirlpool abgelassen werden. Das Entfettungsmittel wird mit einem Schwamm auf die betroffenen Zonen aufgetragen. Dann wird es mit reichlich Wasser abgespült.

OZONGENERATOR

Das Ozon, O₃, ist eine chemische Verbindung mit besonders oxidierender Wirkung und äü bei der Desinfektion des Wassers. Sein Hauptvorteil besteht darin, dass es keine chemischen Rückstände hinterlässt und geruchsfrei ist.

Die desinfizierende Fähigkeit gründet sich auf sein Oxidationspotenzial, das zur Beseitigung von organischer Materie führt, die sich im Wasser befinden könnte.

Um das Ozon zu erzeugen ist das Spa mit einem Ozongenerator ausgestattet, der durch elektrischen Strom über den sich in der Luft befindlichen Sauerstoff Ozon-Ionen erzeugt, dieser Prozess wird automatisch durchgeführt und das erzeugte Produkt wird über die Rücklaufdüsen zur Filterung injiziert; auf diese Weise ist die Betätigung irgendeines Mechanismus zur Erzeugung desselben seitens des Benutzers nicht notwendig.

Das Wasser wird durch den Saugvorgang der Filterpumpe über den Überlauf, die Abflüsse oder den Skimmer gesammelt.

Anschließend strömt es durch den Wärmeaustauscher und am Ausgang desselben wird das Ozon injiziert. Das Wasser wird über den Filterrücklauf verteilt. E Die Behandlung mit Ozon schließt die Verwendung anderer chemischer Produkte wie Brom oder Chlor nicht aus.

Die Behandlung mit Ozon wird als Zusatzprozess zu den vorher genannten.

SCHNELLE ÜBERSICHT FÜR DIE ANWENDUNG VON CHEMISCHEN PRODUKTEN

	Grund für die Benutzung	Mengen pro m³ wasser	Häufigkeit des Gebrauchs
--	--------------------------------	--	---------------------------------

Ph minor spa	Wird hinzugefügt, falls sich beim pH-Test Werte über den zulässigen Werten (7,2 – 7,6 ppm) ergeben.	Nach Empfehlung des Herstellers des chemischen Produktes hinzugeben.	Den pH-Wert täglich mit dem Kontrollset überprüfen.
Ph major spa	Wird hinzugefügt, falls sich beim pH-Test Werte unter den zulässigen Werten (7,2 – 7,6 ppm) ergeben.	Nach Empfehlung des Herstellers des chemischen Produktes hinzugeben.	Den pH-Wert täglich mit dem Kontrollset überprüfen.
Bromtabletten	Werden hinzugefügt, falls sich beim Brom-Test Werte über den zulässigen Werten (3 -5 ppm) ergeben.	Nach Empfehlung des Herstellers des chemischen Produktes hinzugeben.	Den Brom-Gehalt täglich mit dem Kontrollset überprüfen.
Anti Kalkstein	Vermeidet die Ausfällung von Kalksalzen (Ablagerungen).	Nach Empfehlung des Herstellers des chemischen Produktes hinzugeben.	Einmal pro Woche und jedes Mal, wenn das Wasser ausgewechselt wird.
Algizid Spa	Verhindert die Algenbildung im Wasser.	Nach Empfehlung des Herstellers des chemischen Produktes hinzugeben.	Einmal pro Woche und jedes Mal, wenn das Wasser ausgewechselt wird.
Entfetter	Schmutzränder an den Wänden des Whirlpools werden beseitigt.	Mit einem Schwamm auftragen und reiben und anschließend mit reichlich Wasser abspülen.	Wenn Schmutz an den Wänden des Whirlpools vorhanden ist.
Entschäumer	Schaum im Wasser.	Nach Empfehlung des Herstellers des chemischen Produktes hinzugeben.	Wenn sich Schaum im Wasser bildet.

6.3. Pflege des filters

ACHTUNG

Es ist ratsam, regelmäßig den Zustand der Filterpatrone zu überprüfen. Wenn Schmutz zu beobachten ist, muss es sauber sein oder ersetzen. Beachten Sie, dass ein verstopfter Filter produziert einen Rückgang der Strömung von Wasser, kann dazu führen, dass eine Fehlfunktion im Spa. Das Spa arbeiten sollte immer mit dem Vorfilter und Filterpatrone richtig positioniert. Nie Place-Objekten, die den Ansaugfilter verstopfen könnte.

Alle Bäder sind einen Filter. Überprüfen Sie den Typ des Filters, die Spa ist zu, und befolgen Sie die Wartung.

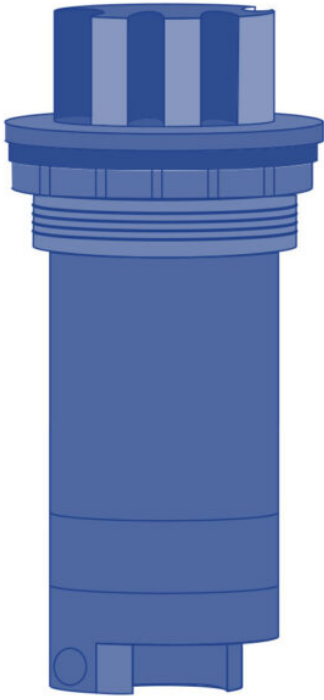

TELESCOPIC



PRESSURE +
SKIMMER



SKIMMER

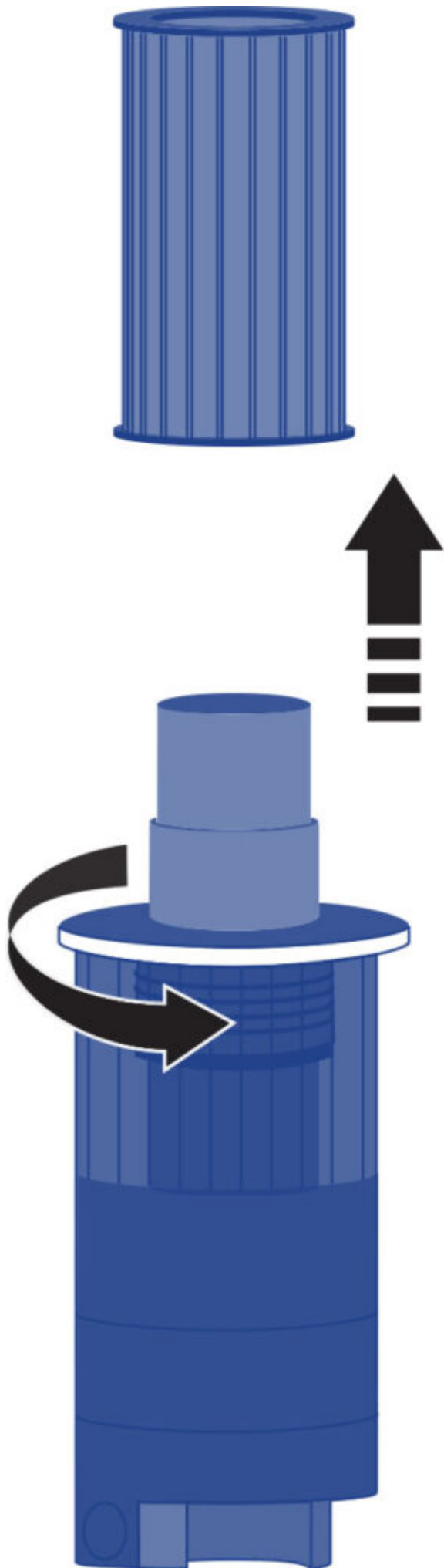

TELESKOP FILTERREINIGUNG:

1. Trennen Sie die elektrische Ausrüstung. Differential in aus-position
2. Schrauben Sie die Oberseite des Filters.
3. Entfernen Sie die Kassette.
4. Reinigen Sie die Patrone mit Wasser bei niedrigem Druck.

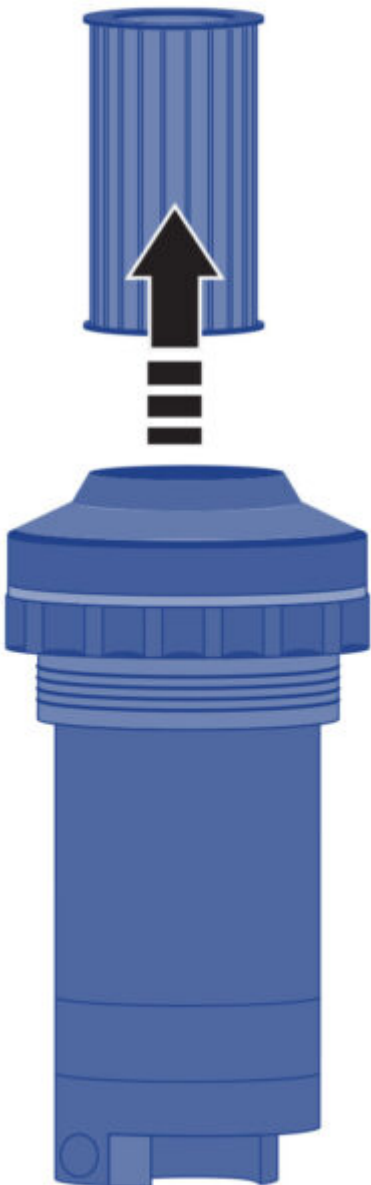

1. Trennen Sie die elektrische Ausrüstung. Differential in aus-position.
2. Schrauben Sie die 2 an der Spitze des Filters.
3. Heben Sie Sperre auf und Schrauben Sie die Oberseite des Filters.
4. Entfernen Sie die Kassette.
5. Reinigen Sie die Patrone mit Wasser bei niedrigem Druck.

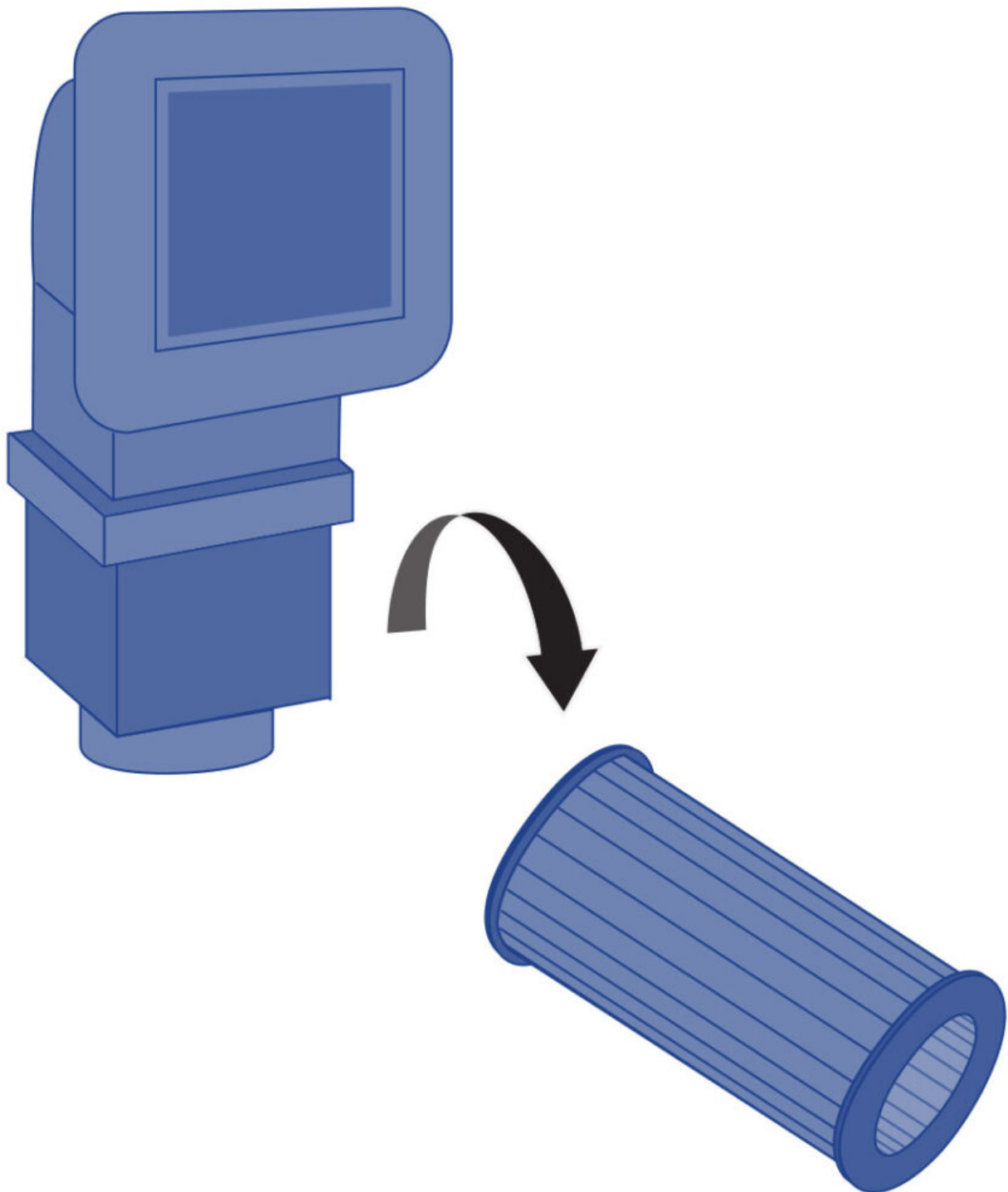

REINIGUNG DER SKIMMER FILTER

1. Trennen Sie die elektrische Ausrüstung. Differential in aus-position.
2. Ziehen Sie oben auf den skimmer.
3. Entfernen Sie die Kassette.
4. Reinigen Sie die Patrone mit Wasser bei niedrigem Druck.

ACHTUNG

Denken Sie daran, alle Schritte und schließen Sie das Ventil um Schäden zu vermeiden, zum Wellnessbereich oder an sich selbst.

6.4. Reinigung des vorfilters der pumpe

Der Zustand des Vorfilters der Pumpe sollte regelmäßig geprüft werden, um Verstopfungen zu verhindern. Wenn sich Schmutz angesammelt hat, muss der Vorfilter geöffnet und gereinigt werden.

Gehen Sie für die Reinigung des Vorfilters wie folgt vor:

1. Desaktivieren Sie die Filtration, indem Sie den Auswahlschalter auf OFF stellen.
2. Schließen Sie das Ventil des Filtrationskreislaufs, der die Pumpe mit dem Whirlpool verbindet.
3. Drehen Sie mithilfe des Schlüssels, der mit dem Gerät geliefert wird, den oberen Deckel des Vorfilters gegen den Uhrzeigersinn, bis er sich löst, nehmen Sie den Deckel ab, und nehmen Sie den Korb des Vorfilters heraus, um ihn zu reinigen.
4. Bringen Sie den Korb wieder in die richtige Position. Setzen Sie die Dichtung des Deckels richtig auf, um ihn mithilfe des Schlüssels zu schließen.
5. Öffnen Sie das Ventil des Filtrationskreislaufs wieder. Si desea más información puede consultar el manual de la bomba.

6.5. Wartung des acryls

Leichte Pflege der Oberfläche:

- Benutzen Sie normale Reinigungsmittel für allgemeine Zwecke. Für die normale Pflege und Reinigung benutzen Sie einen weichen Lappen oder einen Schwamm und etwas Seife und Wasser. Spülen Sie gut ab und trocknen Sie die Oberfläche mit einem sauberen und trockenen Tuch. Falls Sie ein Haushaltsreinigungsmittel benutzen, überprüfen Sie, ob es vom Hersteller für die Reinigung von Acryl empfohlen wird.
- Benutzen Sie niemals kratzende Reinigungsmittel.
- Die Acryloberfläche darf nicht mit Ketonen oder Estern wie Aceton, Acetat (wie zum Beispiel Nagellackentferner oder Trockenreiniger) oder anderen organischen Lösemitteln wie Chlor, Lack, Benzin, aromatischen Lösungsmitteln usw. in Berührung kommen.
- Entfernen Sie Staub, Schlamm und Schmutz mit einem feuchten, weichen Tuch.
- Reinigen Sie Fett, Öl, Farben und Tintenflecke mit Isopropylalkohol und trocknen Sie die Stelle mit einem trockenen und sauberen Lappen.

- Benutzen Sie weder Messer oder Klingen noch andere scharfe Gegenstände, da hierdurch die Oberfläche verkratzt werden kann. Kleine Kratzer können durch das Auftragen einer feinen Schicht Autowachs und anschließendem Polieren mit einem sauberen Tuch entfernt werden.

Reinigen Sie einmal die Woche die Teile des Spas, die sich nicht unter Wasser befinden, mit einem speziellen Putzmittel für hochwertige Spas.

ACHTUNG

Das Spa darf niemals ohne Abdeckung und leer der Sonne ausgesetzt werden, dadurch könnten Schäden entstehen, die nicht von der Garantie gedeckt werden.

6.6. Wartung des Scheinwerfers

Die einzig notwendige Wartung des Scheinwerfers ist der Austausch des Leuchtelements. Um das Leuchtelement auszutauschen, gehen Sie wie folgt vor:

Nehmen Sie das seitliche Holzpaneel dort ab, wo der Scheinwerfer des Whirlpools montiert ist. Nehmen Sie dazu einen mittleren Schraubenzieher.

- Um die Lampe auszutauschen, drehen Sie die Lampenfassung in Gegenuhrzeigersinn und ziehen Sie sie heraus, um die Lampe zu wechseln.
- Sobald Sie die defekte Lampe durch eine neue ersetzt haben, montieren Sie die Lampenfassung wieder in ihrer Position und bringen Sie das seitliche Holzpaneel des Whirlpools wieder an.

Falls Sie sich nicht sicher sind oder Zweifel zu der vorher beschriebenen Operation haben, nehmen Sie mit Ihrem Fachhändler oder dem Technischen Dienst Kontakt auf.

WICHTIG - GEFAHR VON ELEKTRISCHEN SCHLÄGEN

Überprüfen Sie, dass der Whirlpool nicht unter Spannung steht.

Die neue Lampe muss die gleichen technischen Eigenschaften haben wie die, die mit dem Whirlpool geliefert wurde.

Es dürfen niemals Leuchtelemente ohne frontale Linse installiert werden.

Um die perfekte Dichtigkeit sicherzustellen, muss die Aufnahme der flachen Dichtung des Glases gereinigt oder ersetzt werden, wenn sie permanente Kerben oder Verformungen aufweist.

6.7. Wartung im Falle von Nichtbenutzung oder Abwesenheit

KURZE PERIODEN (3 - 5 Tage)

- Den pH-Wert einstellen und das Wasser behandeln (siehe Absatz Wartung des Wassers).
- Das Whirlpoolabdecken.
- Bei Rückkehr den pH-Wert wieder einstellen und das Wasser erneut behandeln.

LANGE PERIODEN (5 - 14 Tage)

- Die Temperatur so niedrig wie möglich einstellen.
- Den pH-Wert einstellen und das Wasser behandeln (siehe Absatz Wartung des Wassers).
- Den Whirlpool abdecken.
- Bei der Rückkehr die Temperatur wieder auf den gewünschten Wert einstellen, den pH-Wert

wieder einstellen und das Wasser erneut behandeln.

VORBEREITUNG FÜR DEN WINTER

Falls der Whirlpool im Winter oder längere Zeit nicht benutzt wird, sollten folgende Schritte durchgeführt werden:

- Den Strom abschalten, Schalerring des Differentials in Position OFF.
- Drehen Sie den roten Griff des Ablassventil (siehe Absatz Wasserablass des Whirlpools) in die Position OFFEN. So wird der Whirlpool durch die Wirkung der Schwerkraft über den Hauptwasserabfluss geleert.
- Das Ablassventil offen lassen.
- Das Filter und die Filterkartusche/n herausnehmen (siehe Absatz Wartung des Filters) und an einem trockenen Ort aufbewahren.
- Den Whirlpool reinigen und trocknen.
- Den Whirlpool abdecken.

Der Whirlpool sollte nicht im Freien mit Wasser gefüllt bleiben und ohne Anschluss an das Stromnetz, wenn die Temperaturen unter 4°C liegen. Die Rohrleitungen könnten einfrieren, was zu Defekten führt.

ACHTUNG

Beachten Sie, dass der Spa nicht vollständig geleert wird.

Entfernen Sie vor längeren Zeiten der Nichtbenutzung und vor allem im Winter das stehende Wasser auf den Sitzen und auf dem Boden des Spas mit einem Schwamm.

Die Wasserreste in den Leitungen können mit einer Ansaugpumpe für Flüssigkeiten über die Wasserdüsen abgesaugt werden.

Die Pumpen müssen über den Drainageauslass ebenfalls vollständig geleert werden.

7. Diagnosemeldungen

Meldung	Bedeutung	Erforderliche Aktion
Wasser Temperatur ist unbekannt		Nachdem die Pumpe für 1 Minute gelaufen ist, wird die Temperatur wieder angezeigt
Frost möglich	Eine potentielle Frostgefahr wurde erkannt oder der Aux Frost-Schalter ist geschlossen. Alle Geräte laufen.	In einigen Fällen können die Pumpen ein- und ausgeschaltet werden und die Heizung beim Frostschutz laufen. Dies ist eine operative Nachricht und keine Fehlermeldung.
Wasser ist zu heiß –M029	Das System hat eine SPA Wassertemperatur von 110°F (43.3°C) oder mehr gemessen und die SPA Funktion deaktiviert	Das System wird automatisch zurückgesetzt, wenn das SPA eine Wassertemperatur unter 108°F (42.2°C) hat. Überprüfen Sie ob die Pumpe länger in Betrieb war oder die Umgebungstemperatur hoch ist.

Wasserstand zu niedrig	Diese Meldung kann nur auf einem System erscheinen, das einen Wasserstandssensor verwendet. Sie erscheint, wenn der Wasserspiegel zu niedrig (oder der Wasserstandssensor nicht angeschlossen)	Ist und verschwindet automatisch, wenn der Wasserstand wieder ausreichend ist. Pumpen und die Heizung werden abgeschaltet, wenn diese Meldung erscheint
Der Wasserfluss ist niedrig – M016	Es kann sein, dass der Wasserfluss durch die Heizung zu gering ist, um die Wärme aus dem Heizelement zu transportieren.	Die Heizung startet wieder nach ca. 1 Minute. Siehe "Kontrollen bzgl. Durchfluss" weiter unten.
Der Wasserfluss ist gestört – M017	Der Wasserfluss durch die Heizung ist zu gering, um die Wärme aus dem Heizelement zu transportieren und die Heizung wurde deaktiviert. Siehe "Kontrollen bzgl. Durchfluss" weiter unten. Nachdem das Problem behoben wurde, müssen Sie eine beliebige Taste drücken, um es zurückzusetzen und die Heizung zu starten.	Siehe "Kontrollen bzgl. Durchfluss" weiter unten. Siehe: **. Nachdem das Problem gelöst wurde, laden sie die Meldung bitte neu
Die Heizung kann trocken sein – M028	Möglicherweise trockene Heizung, oder nicht genug Wasser in der Heizung, um sie zu starten. Das SPA ist für 15 Minuten abgeschaltet. Drücken Sie eine beliebige Taste, um es zurückzusetzen und die Heizung zu starten.	Siehe "Kontrollen bzgl. Durchfluss" weiter unten. Siehe: **.
Die Heizung ist trocken – M027	Es ist nicht genügend Wasser in der Heizung um sie zu starten. Das SPA fährt herunter. Einer der Temperatursensoren hat die Wassertemperatur von 118°F (47.8°C) in der Heizung erkannt und das SPA ist heruntergefahren.	Muss die Nachricht gelöscht werden um die Heizung zu starten. Siehe "Kontrollen bzgl. Durchfluss" weiter unten. Siehe: **.

Die Heizung ist zu heiß – M030		Wenn die Wassertemperatur unter 108°F (42.2°C) ist muss die Nachricht gelöscht werden. Siehe "Kontrollen bzgl. Durchfluss" weiter unten. Siehe: **.
Kontrollen bzgl. Durchfluss		Prüfen Sie: Wasserstand zu niedrig, Ansaugungsprobleme, geschlossene Ventile, eingeschlossene Luft, zu viele geschlossene Düsen und die Ansaugung der Pumpe.
Sensoren sind nicht synchronisiert – M015	Die Temperatursensoren KÖNNEN um 3°F abweichen.	Kundendienst anrufen.
Sensoren sind nicht synchronisiert – Kundendienst anrufen – M026	Die Temperatursensoren SIND nicht synchron.	Die Störung liegt seit mindestens 1 Stunde vor. Kundendienst anrufen.
Sensor A fällt aus, Sensor B fällt aus – Sensor A: M031, Sensor B: M032	A temperature in Temperatursensor oder Sensorstromkreis fällt aus.	Kundendienst anrufen.
Kommunikationsfehler	Das Bedienfeld empfängt keine Kommunikationsdaten von dem System.	Kundendienst anrufen.
Test Software installiert	Die Steuerung arbeitet mit Test Software.	Kundendienst anrufen.
Programmspeicher Fehler – M022	Beim Start hat das System den Test des Prüfsummenprogramms nicht bestanden.	Es gibt ein Problem mit der Firmware. (Betriebsprogramm) und erfordert einen Anruf beim Kundendienst.
Die Einstellungen wurden zurückgesetzt (Fehler des persistenten Speichers)		Kontaktieren Sie ihren Händler oder Serviceunternehmen, wenn diese Nachricht bei mehr als nach einem Aufheizen erscheint.
Fehler der Uhr – M020		Kundendienst anrufen.
Konfigurationsfehler (SPA wird nicht starten)		Kundendienst anrufen.
Eine Pumpe scheint blockiert zu sein – M034	Wasser kann überhitzt werden. FAHREN SIE DAS SPA HERUNTER.	GEHEN SIE NICHT IN DAS WASSER. Kontaktieren Sie ihren Händler oder Serviceunternehmen.

Überhitzungsfehler – M035	Eine Pumpe scheint beim letzten Betrieb des SPA blockiert gewesen zu sein.	FAHREN SIE DAS SPA HERUNTER. GEHEN SIE NICHT IN DAS WASSER. Kontaktieren Sie ihren Händler oder Serviceunternehmen.
----------------------------------	--	---

** Manche Nachrichten können auf dem Bedienfeld zurückgesetzt werden. Fehlermeldungen die zurückgesetzt werden können erscheinen mit einem "Löschen-Symbol" unten auf dem Bildschirm Nachrichten. Drücken Sie auf das Löschen-Symbol, um die Meldung zurückzusetzen

8. Störungen und behebung

Probleme	Gründe	Lösungen
Die Durchflussmenge an gefiltertem Wasser reicht nicht aus.	Das Filter ist durch Schmutz verstopft.	Das Filter auswaschen.
Die Massagepumpe der Jets funktioniert nicht. Nichts funktioniert.	Das Kabel am digitalen Bedienfeld ist nicht an die Platte angeschlossen. Es fehlt elektrische Spannung. Der Differentialschalter ist ausgeschaltet.	Das Kabel an die Platte anschließen. Den Anschluss der Pumpe an den Schaltkasten überprüfen. Den Differentialschalter einschalten.
Die Massagepumpe für Luft Blower funktioniert nicht.	Das Kabel am digitalen Bedienfeld ist nicht an die Platte angeschlossen. Es fehlt elektrische Speisung. Die Pumpe hat sich wegen Überhitzung automatisch ausgeschaltet.	Das Kabel an die Platte anschließen. Den Anschluss der Pumpe an den Schaltkasten überprüfen. Lassen Sie die Pumpe ungefähr 3 Stunden lang abkühlen und starten Sie sie dann erneut.
Es kommt Wasser aus dem Venturi.	Die Jets sind geschlossen. Die Jets sind nicht korrekt installiert. Der äußere Zierdeckel des Jets kann eine Viertelumdrehung gedreht werden, um den Wasserdurchfluss zu vergrößern oder zu verkleinern. Wenn dieser Zierdeckel eine ganze Umdrehung gedreht werden kann, ist er nicht korrekt installiert, und man muss das Jet wieder herausnehmen und korrekt montieren.	Das Jet öffnen. Das Jet herausnehmen: Den Zierdeckel ungefähr 2 cm nach außen drehen. Das Jet abschrauben, indem man es in Gegenuhrzeigersinn dreht. Nach der Demontage das Jet wieder einsetzen und in Uhrzeigersinn drehen. Den Zierdeckel wieder nach innen drücken.
Wenig Luftdurchflussmenge in den Jets.	Venturis geschlossen.	Die Venturis öffnen.

Niedrige Luftdurchflussmenge.	Motorbürste abgenutzt.	Die Pumpe auswechseln.
Das Wasser erreicht die gewünschte Temperatur nicht.	Temperaturfühler defekt. Die programmierte Temperatur überprüfen.	Den Temperaturfühler auswechseln. Die Temperatur einstellen.

Anmerkung: Im Absatz Fehlermeldung auf dem Betriebsfeld (Benutzerhandbuch) werden Fehlermeldungen gezeigt, die dazu dienen, mögliche Störungen zu beseitigen.

9. Recycling und umweltschutz

Ihr Spa enthält elektrisches und/oder elektronisches Material und muss daher am Ende seiner Nutzungszeit auf angemessene Weise wie Sondermüll behandelt werden.

Setzen Sie sich mit den Lokalbehörden in Verbindung, um das Abholverfahren und die Behandlung von elektrischem und elektronischem Sondermüll in Erfahrung zu bringen.

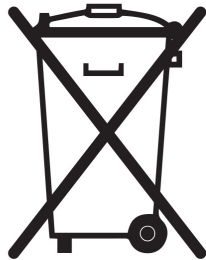

10. Konformitätsnachweis



IBERSPA, S.L.
Pol. Ind
Av. Pla d'Urgell 2-8
25200 - Cervera, Lleida
(Spain)

ES PRODUCTOS:
EN PRODUCTS:
DE PRODUKTE:
FR PRODUITS:
IT PRODOTTI:
PT PRODUTOS:
NL PRODUKTEN:
RU продукт:

DA PRODUKTER:
S PRODUKTER:
FI TOUTTEET:
N PRODUKTER:
GR ΤΠΟΝΤΑ:
PL PRODUCTY:

PUBLIC SPAS
PUBLIC COMPACT KITS

ES - DECLARACION DE CONFORMIDAD

Los productos arriba mencionados se hallan conformes a : Directiva 2014/30/UE (Compatibilidad Electromagnética), Directiva 2014/35/UE (Baja Tensión) y la Norma Europea EN 60335-2-41

DA - FÖRSÄKRAM OM ÖVERENSSTÄMMELSE

Ovans ende produkter ä i överensstämmelse med : Direktiv 2014/30/UE (Elektromagnetisk kompatibilitet), Direktiv 2014/35/UE (L gspänning) och med Europeisk Standard EN 60335-2-41

EN - EVIDENCE OF CONFORMITY

The products listed above are in compliance with : 2014/30/UE (Electromagnetic Compatibility), Directive 2014/35/EU (Low Voltage) and with the European Standard EN 60335-2-41

S - ÖVERENSSTEMMELESESERKL RING

Ovenst ende produkter oppfyller betingelsene elektromagnetiskdirektiv 2014/30/UE , lavpenningsdirektiv 2014/35/UE . og Europeisk Standard EN 60335-2-41

DE - KONFORMITÄTSEKTLÄRUNG

Die oben angeführten Produkte entsprechen den, Sicherheitsbestimmungen der Richtlinien der Elektromagnetischen Verträglich 2014/30/UE , der Niederspannungs Richtlinien 2014/35/UE , un der europäischen Vorschrift EN 60335-2-41

FI - ÖVERENSSTEMMELESESERK RING

De ovens vrte varer er i overensstemmelse med : Direktiv- 2014/30/UE (Elektromagnetisk forenelighed), Direktiv- 2014/35/UE (Lavsp nding) og i overensstemmelse med den europ iske standard EN 60335-2-41

FR - DECLARATION CONFORMITÉ

Les produits mentionnés ci-dessus sont conformes aux : Directive Compatibilité Electromagnétique 2014/30/UE , Directive Basse Tension 2014/35/UE et à la Norme Européenne EN 60335-2-41

N - VAKUUTUS YHDENMUKAISUDESTA

Yllämainiut tuotteet ovat yhdenmukaisia direktiivin 2014/30/UE (Elektromagneettinen yhdenmukaisuus), direktiivin 2014/35/UE (Matalajännite)sekä eurooppalaisen standarin EN 60335-2-41

IT - DICHIARAZIONE DI CONFORMITÀ

I prodotti su elencati sono conformi alle seguenti : Directiva 2014/30/UE (Compatibilità elettromagnetica), Directiva 2014/35/UE (Bassa Tensione) e alla Norma Europea EN 60335-2-41

GR - ΑΗΛΩΣΗ ΣΥΜΒΑΤΟΤΗΤΑΣ

Τα παραπάνω προϊόντα είναι σύμφωνα με την Οδηγία 2014/30/EE , (Ηλεκτρομαγνητική Συμβατότητα) την Οδηγία 2014/35/EE (Χαμηλής Τάσης) και ε τον Ευρωπαϊκό Κανονισμό EN 60335-2-41

PT - DECLARAÇÃO DE CONFORMIDADE

Os produtos acima mencionado estão conforme a : Directiva 2014/30/UE (Compatibilidade Electromagnética), Directiva 2014/35/UE (Baixa tensão) e a Norma Europeia EN 60335-2-41

PL - DEKLARACJA ZGODNOŚCI

Wymienione powyżej produkty są zgodne z: Dyrektywą 2014/30/UE (Kompatybilność Elektromagnetyczna), Dyrektywą 2014/35/UE (Niskie Napięcie) oraz Norma Europejska: EN 60335-2-41

NL - CONFOMITEITSVERKLARING

Bovenstaande produkten voldoen aan de veiligheidsvoorschriften van de Richtlijn Electromagnetische compatibiliteit 2014/30/UE , laagspannings richtlijn 2014/35/UE en aan de Europese norm EN 60335-2-41

RU - ДЕКЛАРАЦИЯ СООТВЕТСТВИЯ

Упомянутые выше модели соответствуют: Директиве 2014/30 / ЕС (об электромагнитной совместимости), Директиве 2014/35 / ЕС (о низком напряжении) и Европейском стандарте: EN 60335-2-41

Firma/Cargo:

Signature/Qualification:

Unterschrift/Qualifizierung:

Signature/Qualification:

Firma/Qualifica:

Assinatura/Título:

Handtekening/Hoedanigheid:

подпись / квалификация:

Namnteckning/Befattning:

Underskrift / Stilling:

Signatur/Tilstand:

Allekirjoitus/Virka-asema:

Υπογραφή/Θεση:

Podpisu/Stanowisko:

Gerente de Iberspa, S.L. PP
Manager of Iberspa, S.L. by proxy

© Iberspa, 2024