

Compact kit professional spa

Français

Contenido

1. Introduction

2. Avertissements généraux

3. Composants et branchements

4. Installation

4.1. Coupure de courant

4.2. Avertissement ESD (Décharge électrostatique)

4.3. Branchement électrique

4.4. Connexion hydraulique

5. Mode d'emploi

5.1. Avertissements

5.2. Touches du clavier du panneau frontal

5.3. Menus de configuration

5.4. Contrôle à distance (touches du spa)

5.5. Fonctions fixes du système

5.6. Fonctions optionnelles

6. Entretien

6.1. Avertissements pour l'entretien

6.2. Entretien de l'acrylique

6.3. Entretien en périodes de non utilisation ou absence

6.4. Entretien de l'eau

7. Codes d'erreurs

8. Preuve de conformité

1. Introduction

Ce manuel contient des informations importantes qui vont vous permettre d'installer et de démarrer le système dans de bonnes conditions et en toute sécurité.

Lisez et respectez scrupuleusement ces instructions. Le non-respect des instructions risque d'annuler votre garantie et dégage le fabricant de toute responsabilité.

2. Avertissements généraux

- C'est un professionnel qualifié qui doit installer, faire la mise en service et effectuer l'entretien du système selon les instructions d'installation et les indications qui figurent ci-après.
- Ce système ne doit pas être branché sur une ligne électrique domestique. Vérifiez que les caractéristiques de l'installation électrique correspondent aux besoins du système: 3 phases, 400V entre chaque phase et 230V entre phase et neutre.
- Il est obligatoire de respecter les normes de sécurité électrique en vigueur dans le pays où le système est installé.
- La sécurité des personnes et des matériaux doit être assurée. Les normes de sécurité doivent être respectées.
- L'énergie électrique du système doit toujours être protégée par un RCD très sensible (Dispositif Différentiel Résiduel).
- Utilisez uniquement la meilleure qualité de raccordement, qui doit être mis à la masse.
- Il est fondamental de choisir une section transversale appropriée pour les câbles.
- Vérifiez que les disjoncteurs du circuit magnétique thermal ont été calibrés selon la consommation d'énergie (ampérage).
- Ne jamais utiliser le tableau électrique pour raccorder d'autres équipements.
- Aucune modification n'est permise sans le consentement express du fabricant.
- Utiliser seulement des pièces de rechange d'origine fournies par le fabricant.
- Certains éléments de l'appareillage électrique sont à haute tension. Ne pas les manipuler tant que le système n'est pas complètement débranché et que les dispositifs de mise en route ne sont pas bloqués.
- Les valeurs limites qui apparaissent sur le tableau de distribution électrique ne doivent en aucun cas dépassées l'ampérage conseillé.
- Vérifiez le circuit électrique et hydraulique avant d'amorcer le système ou de le brancher. Vérifiez qu'aucun composant électrique n'entre en contact avec l'eau.
- Ne pas manipuler l'appareil avec les pieds mouillés.
- Ne pas brancher le système si le spa est vide.

3. Composants et branchements

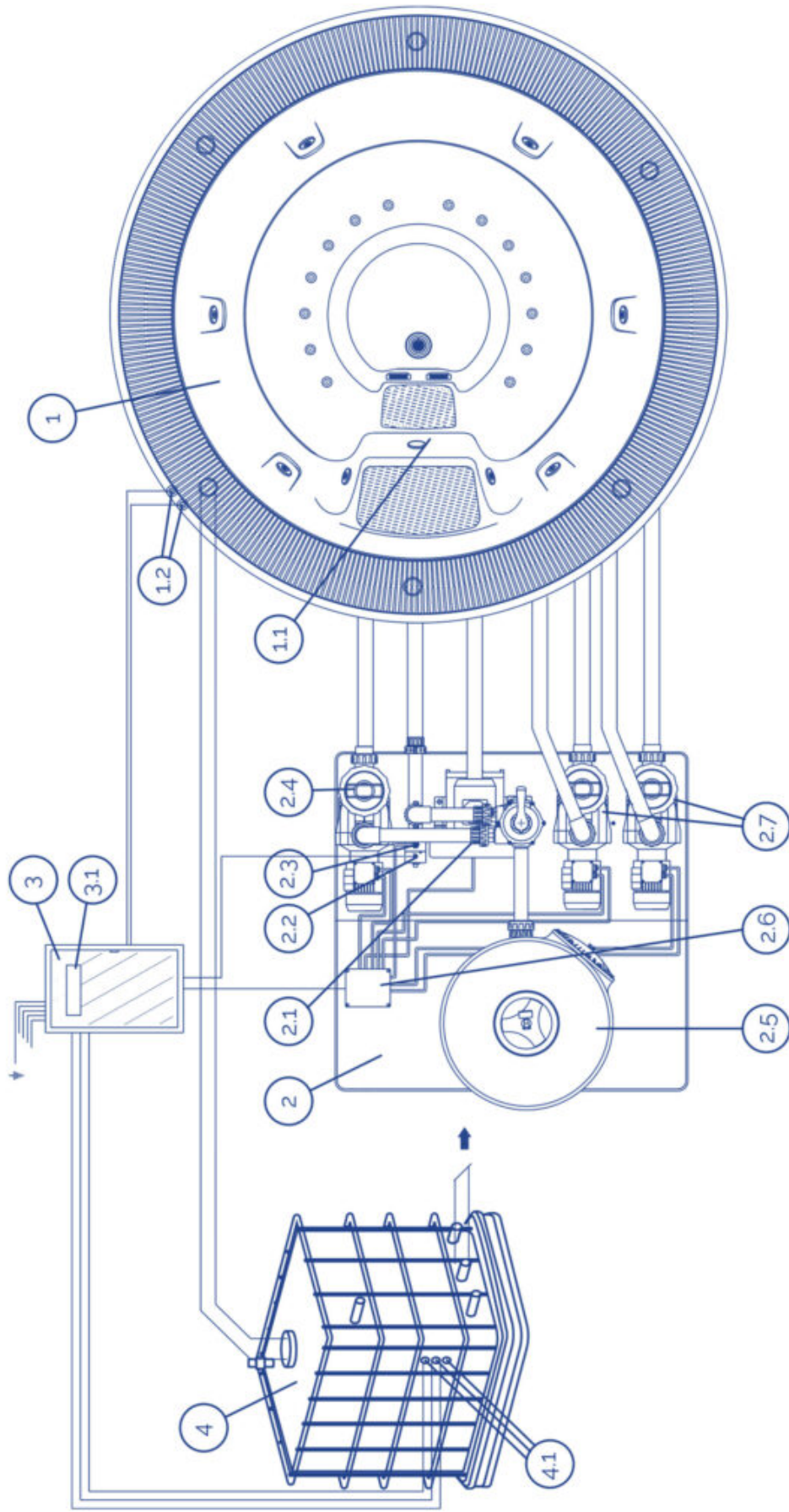

1	SPA	2	HYDRAULIC KIT	2.3	TEMP. SENSOR	2.6	CONNECTION BOX	3.1	CONTROL PANEL
1.1	LIGHT	2.1	BLOWER	2.4	FILTRATION PUMP	2.7	MESSAGE PUMP(S)	4	BALANCE TANK
1.2	CONTROL BUTTONS	2.2	HEATER	2.5	FILTER	3	ELECTRICAL BOARD	4.1	LEVEL SENSORS

4. Installation

4.1. Coupure de courant

En cas de coupure du courant électrique, le système s'active toujours automatiquement dans le mode d'opération en service avant la coupure.

ATTENTION

Après une coupure de courant, la pompe à filtration redémarrera automatiquement. Assurez-vous que le circuit hydraulique est prêt ou connectez/déconnectez les éléments nécessaires avant de mettre le système en marche.

4.2. Avertissement ESD (Décharge électrostatique)

Les précautions suivantes doivent être prises :

Ne pas ouvrir le packaging de protection jusqu'à ce que vous soyez sur un poste de travail antistatique et avant d'avoir lu les instructions suivantes : Utilisez un bracelet conducteur rattaché à une bonne prise de terre. Eviter les décharges électriques en touchant une surface métallique connectée au neutre ou utiliser un tapis antistatique avant de prendre un composant électronique ESD. Utilisez un tapis antistatique pour recouvrir votre surface de travail. Eviter d'emballer le PCB dans des sacs en plastique, polystyrène ou du plastique à bulles non statique.

ATTENTION

Ce produit utilise des composants pouvant être endommagés par décharge électrostatique (DES). Lorsque vous les manipulez, prenez garde à ne pas endommager les dispositifs. Les dégâts causés par une manipulation inappropriée ne sont pas couverts par la garantie.

4.3. Branchement électrique

Avertissements à prendre en compte avant d'effectuer les branchements électriques:

- Le fil neutre des pompes reste libre.
- Assurez-vous que l'appareil est débranché avant de commencer l'installation.
- Respectez les sections de câble indiquées ainsi que la distance entre les composants.

Pour assurer une bonne gestion des signaux électroniques, les distances entre les éléments ne doivent pas dépasser les suivantes:

Boutons poussoirs électroniques - Tableau électronique.....	15m
Spa - Kit hydraulique (Pompes).....	7m
Bac tampon (Capteurs capacitifs de niveau) - Tableau électronique.....	15m
Chauffage (Capteur de température) - Tableau électronique.....	6m
Électrovalve - Tableau électronique.....	20m

RACCORDEMENT ENTRE LE KIT COMPACT ET LE TABLEAU ÉLECTRIQUE

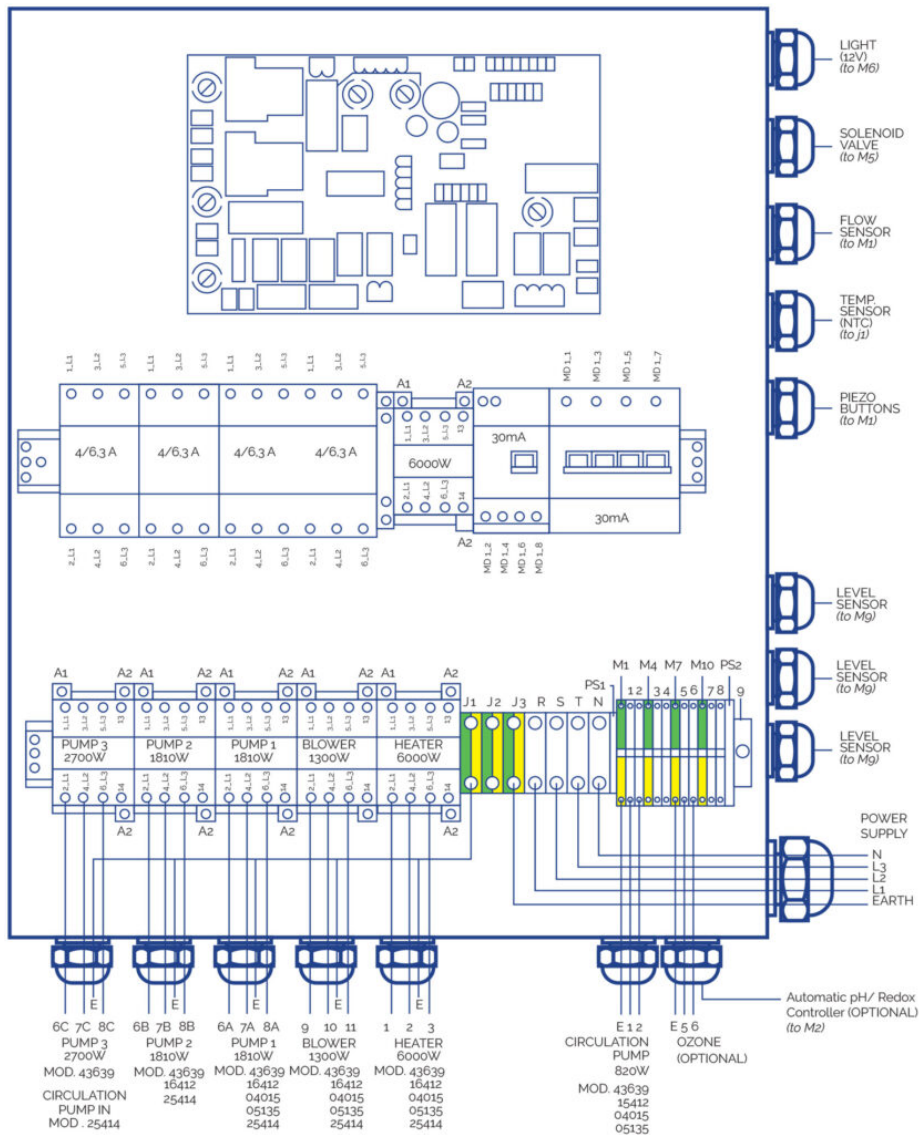

SECTIONS DU CIRCUIT ÉLECTRIQUE

Connectez les câbles aux sections correspondantes pour garantir un bon fonctionnement et pour prévenir d'éventuels problèmes électroniques susceptibles de nuire à la sécurité des usagers.

Sc [mm ²]	P max [W]		
	20 > L [m]	20 ? L 35 [m]	35 ? L < 55 [m]
0,5	882	504	321
1	1764	1008	641
1,5	2646	1512	962
2,5	4410	2520	1603
4	7055	4032	2566
6	10583	6047	3848
10	17638	10079	6414
16	28221	16126	10262

KIT 43639

A			
Élement	P total [W]	P phase [W]	I phase [A]
R	6000	2000	9
P.F	820	273	1.6
P.2	1810	603	3.2
P.3	2700	900	3.2
B	1300	433	3.8
PTC	-	-	-
F	-	-	-
T	-	-	-
T	-	-	-

B						
Élement	P total [W]	P phase [W]	I phase [A]	Sc [mm ²]		
				20 > L [m]	20 ? L 35 [m]	35 ? L < 55 [m]
T	-	-	-	4	6	10
N	-	-	-	4	6	10
L1-L2-L3	14463	4821	254	4	6	10

KIT 16412CE

A			
Élement	P total [W]	P phase [W]	I fase [A]
R	6000	2000	9.0
P.F	820	820	3.8
P.1	1810	603	3.2
P.2	1810	603	3.2
P.3	0	0	0.0
B	1300	433	3.8
PTC	-	-	-
F	-	-	-
T	-	-	-
T	-	-	-

B						
Élement	P total [W]	P phase [W]	I phase [A]	Sc [mm ²]		
				20 > L [m]	20 ? L 35 [m]	35 ? L < 55 [m]
T	-	-	-	4	6	10
N	-	-	-	4	6	10
L1-L2-L3	14463	4821	25,4	4	6	10

KIT 04015CE

A			
Élément	P total [W]	P phase [W]	I phase [A]
R	6000	2000	9.0
P.F	600	600	2.7
P.1	1050	1050	4.9
P.2	0	0	0.0
B	1300	433	3.8
PTC	-	-	-
F	-	-	-
T	-	-	-
T	-	-	-

B						
Élément	P total [W]	P phase [W]	I phase [A]	Sc [mm ²]		
				20 > L [m]	20 ? L 35 [m]	35 ? L < 55 [m]
T	-	-	-	2.5	4	6
N	-	-	-	2.5	4	6
L1-L2-L3	9012	3483	17,7	2.5	4	6

KIT 05135CE

A			
Élément	P total [W]	P phase [W]	I phase [A]
R	6000	2000	9.0
P.F	820	820	3.8
P.1	1460	1460	6.8
P.2	0	0	0.0
P.3	0	0	0.0
B	1300	433	3.8
PTC	-	-	-
F	-	-	-
T	-	-	-

B						
Élément	P total [W]	P phase [W]	I phase [A]	Sc [mm ²]		
				20 > L [m]	20 ? L 35 [m]	35 ? L < 55 [m]
T	-	-	-	2.5	4	10
N	-	-	-	2.5	4	10
L1-L2-L3	9642	3893	19.6	2.5	4	10

Raccordement du chauffe-eau

Le câble de branchement de la Sonde PTC doit être blindé ou posséder un canal indépendant pour éviter les interférences. L'alimentation du chauffe-eau doit être directement branchée depuis

le tableau électrique sans passer par le boîtier de raccordements:

- Ouvrir le boîtier
- Réaliser le branchement selon les schémas suivants.
- Brancher les trois phases (L1-L2-L3) et celle de terre (T); la neutre (N) reste libre.

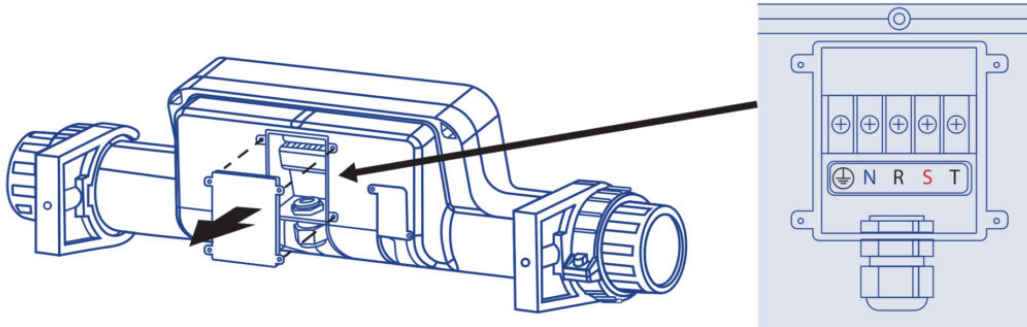

PLAQUETTE DE CIRCUIT IMPRIMÉ

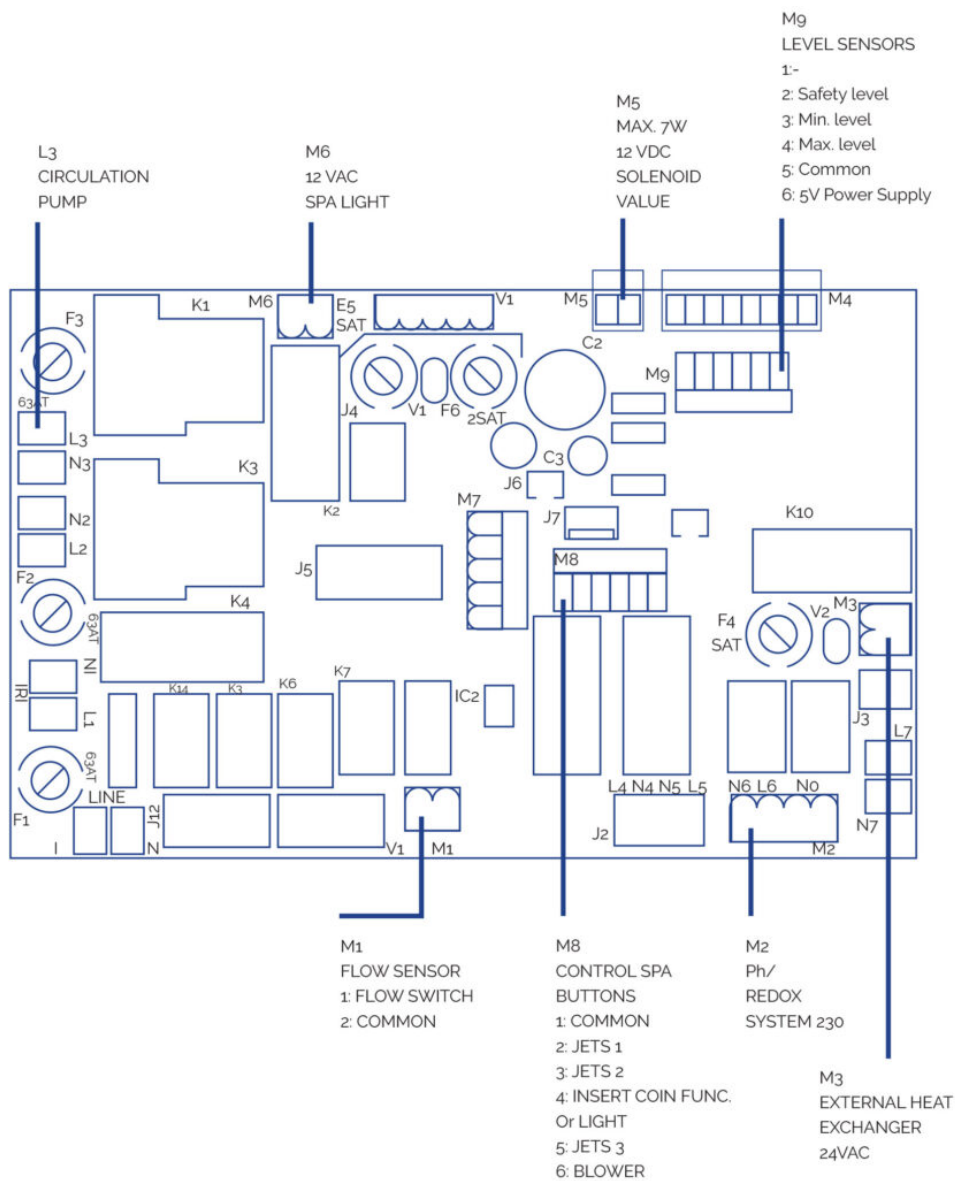

RACCORDEMENTS DES BOUTONS TÉLÉCOMMANDÉS DU SPA

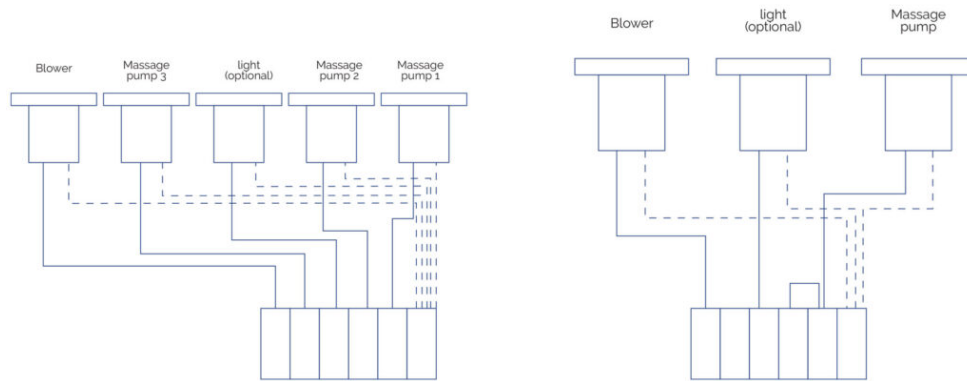

LUMIÈRE

Il faut la brancher directement à la sortie M6 du PCB. Elle peut être éteinte ou allumée depuis le panneau de contrôle avant du boîtier électrique.

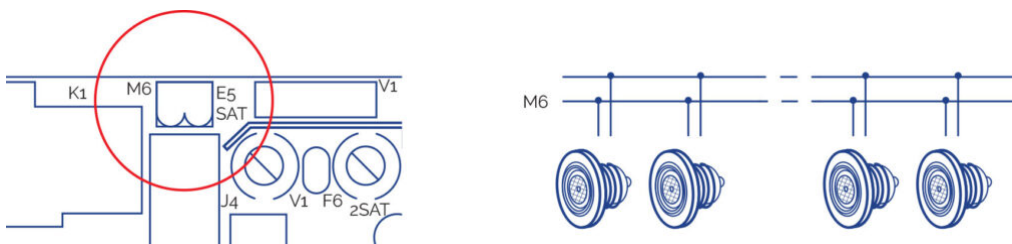

AUTRES BRANCHEMENTS

- Raccorder les détecteurs à trois niveaux fournis avec le réservoir d'équilibre directement à l'entrée M9 input du PCB.
- Raccorder directement le fil d'ozone à l'entrée de la plaque 5-6 du tableau électrique.
- Raccorder le tableau électrique au courant électrique.

ATTENTION

Assurez-vous que toutes les connexions hydrauliques et électriques / électroniques sont faites avant de brancher le tableau électrique à la source d'alimentation. L'utilisation de presse-étoupes est obligatoire pour tous les branchements issus de l'armoire électrique et de la boîte de jonction. L'utilisation de bornes est obligatoire pour tous les branchements afin de préserver l'intégrité des fils.

4.4. Connexion hydraulique

INSTALLATION DU MATÉRIEL

La machine compacte doit se trouver en dessous du niveau du Spa afin d'éviter que les pompes ne s'amorcent. Le dénivellement maximum est de 2 mètres en dessous (h ? 2m).

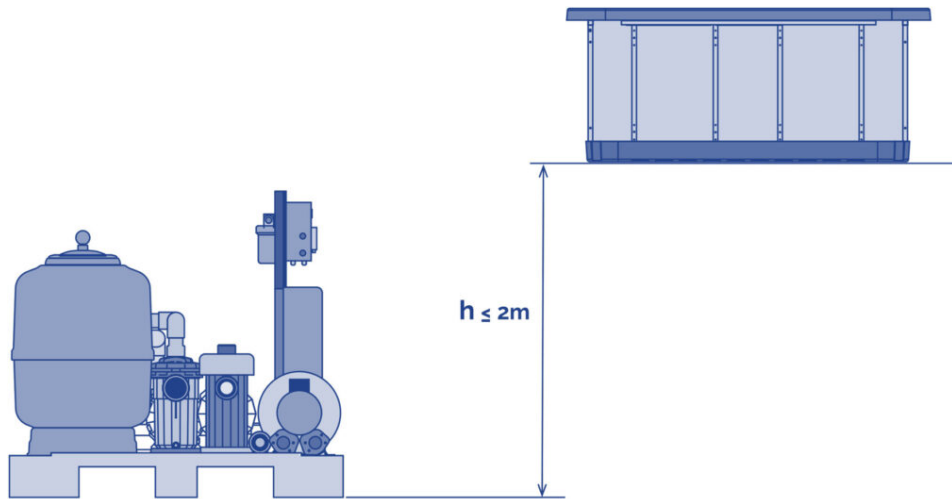

Les Spas avec déversoir sont munis d'un ballon tampon dont la fonction est double:

- Absorber l'eau qui déborde du Spa.
- Empêcher que la pompe de filtration soit à sec.

Ce réservoir devra être placé le plus près du Spa, au-dessous du niveau du déversoir pour que le déversoir puisse évacuer toute l'eau.

BRANCHEMENT DU SPA AU MATÉRIEL

Utiliser un tuyau rigide ou un tuyau flexible dont la résistance est appropriée. Consulter la réglementation en vigueur dans chaque pays. Il faudra utiliser le même diamètre de tuyauterie que celle de la batterie de branchements du Spa ; ces diamètres sont prévus pour que le matériel fonctionne le mieux possible. Utiliser la colle appropriée pour chaque matériel.

Dans tous les cas il faudra minimiser l'installation de coudes et de longueur de tuyauterie pour réduire la perte de charge de l'installation.

Les branchements avec raccords du Spa sont signalés avec des adhésifs, où sont indiqués les circuits et le sens du débit d'eau.

Pour le montage des circuits, suivez les schémas décrits dans le paragraphe 2 et tenez compte des indications de montage qui figurent ci-après.

Avant et après chaque pompe ainsi qu'à la sortie de l'échangeur de chaleur, placer une soupape à bille pour effectuer l'entretien ou changer un de ces éléments.

Branchement du Circuit de Recirculation

SPA À DÉBORDEMENT

Branchement Spa – Ballon tampon

Brancher les prises du déversoir avec le ballon tampon. Les tuyauteries doivent être suffisamment inclinées pour que l'eau s'évacue par gravité. Il ne faut en aucun cas créer des siphons pour empêcher la circulation de l'eau.

Le diamètre des tuyauteries de collecte de l'eau du déversoir devra être calculé de telle sorte que l'eau ne dépasse pas la vitesse recommandée par la réglementation en vigueur.

Placer un écoulement sur la partie supérieure du ballon tampon dont la fonction est d'évacuer l'éventuel débordement d'eau, pour éviter que le réservoir ne déborde.

Raccorder la sortie du ballon tampon à l'aspiration de la pompe de filtration, en plaçant un clapet anti-retour entre le réservoir et la pompe. Cette sortie devra être située en dessous ou au même niveau que le fond du ballon tampon.

Branchement Ballon tampon– Kit compact

Raccorder la sortie de la pompe de filtration au sélecteur du filtre (en fonction du modèle de kit, ce raccord est déjà réalisé).

Raccorder le sélecteur avec l'entrée d'eau à l'échangeur de chaleur (en fonction du modèle de kit, ce raccord est déjà réalisé).

Si votre Spa possède l'option ozone, suivez les instructions figurant sur la Feuille d'installation de l'ozonateur.

Pour les branchements du sélecteur, il faut toujours utiliser des accessoires en plastique, des joints d'étanchéité et du ruban adhésif en Téflon. Il ne faut en aucun cas utiliser des accessoires ni des tuyauteries en fer car ils pourraient endommager gravement les composants en plastique.

Branchement Spa – Kit compact

Si votre Spa dispose d'une prise pour nettoyer les fonds, raccorder la sortie du nettoyage de fonds avec l'entrée de la pompe de filtration en réalisant un branchement parallèle avec les autres entrées à cette pompe. Il faudra placer un clapet à bille entre la prise et la pompe. Ce clapet sera fermé normalement.

- Option A aspiration par le fond du Spa: raccorder l'avaloir du fond d'évacuation du Spa avec une entrée en parallèle à la pompe de filtration. Placer un clapet à bille entre ce branchement.
- Option B retour par le fond du Spa: Aucune opération n'est nécessaire.

Branchement Kit compact – Spa

Raccorder la sortie de l'échangeur de chaleur avec le / les douilles de retour de filtration au Spa.

- Option A aspiration par le fond du Spa: Placer un clapet anti-retour entre la sortie de l'échangeur et l'entrée au spa.
- Option B retour par le fond du Spa: Raccorder la sortie de l'échangeur avec l'avaloir du fond du Spa, en parallèle avec le retour de filtrage par les buses d'impulsion.

Installation des sondes de niveau

Pour garantir la présence d'eau dans le circuit de recirculation, vous devez installer les détecteurs de niveau dans le réservoir d'équilibre. Ils contrôleront l'ouverture et la fermeture de la vanne solénoïde de remplissage. Veuillez consulter le schéma suivant.

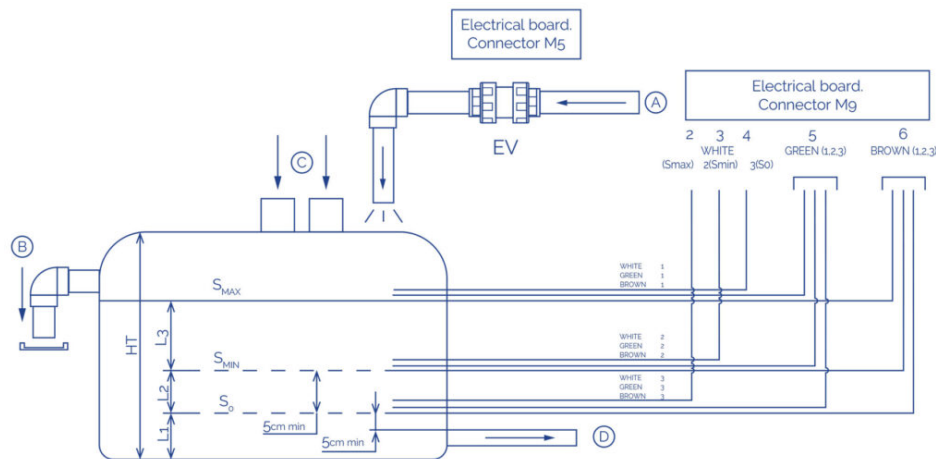

S0 Sonde sécurité	A Réseau d'arrivée d'eau
SMIN Sonde niveau minimum	B Dépôt de débordement
SMAX Sonde niveau maximum	C Débordement de l'arrivée d'eau du Spa
EL Tableau électrique	D Sortie de l'eau vers filtration
EV Vanne électrique (non comprise)	Ht Hauteur total

Le détecteur SO doit être placé au-dessus du tuyau de sortie inférieur.

Le détecteur Smin doit être placé au-dessus du détecteur SO

Il doit toujours y avoir plus d'eau que de volume déplacé par tous les baigneurs entre Smin et Smax.

Smax doit être placé au-dessus du tuyau d'écoulement.

Les détecteurs de niveau doivent être rattachés au côté extérieur du réservoir d'équilibre.

Le système sera automatiquement bloqué lorsque le niveau d'eau sera en-dessous du détecteur SO.

La vanne électrique (EV) sera activée (le réservoir commencera à se remplir) lorsque le niveau descendra en-dessous de SMIN et désactivée lorsqu'il dépassera le niveau SMAX.

Si les sondes au niveau ne sont pas installés:

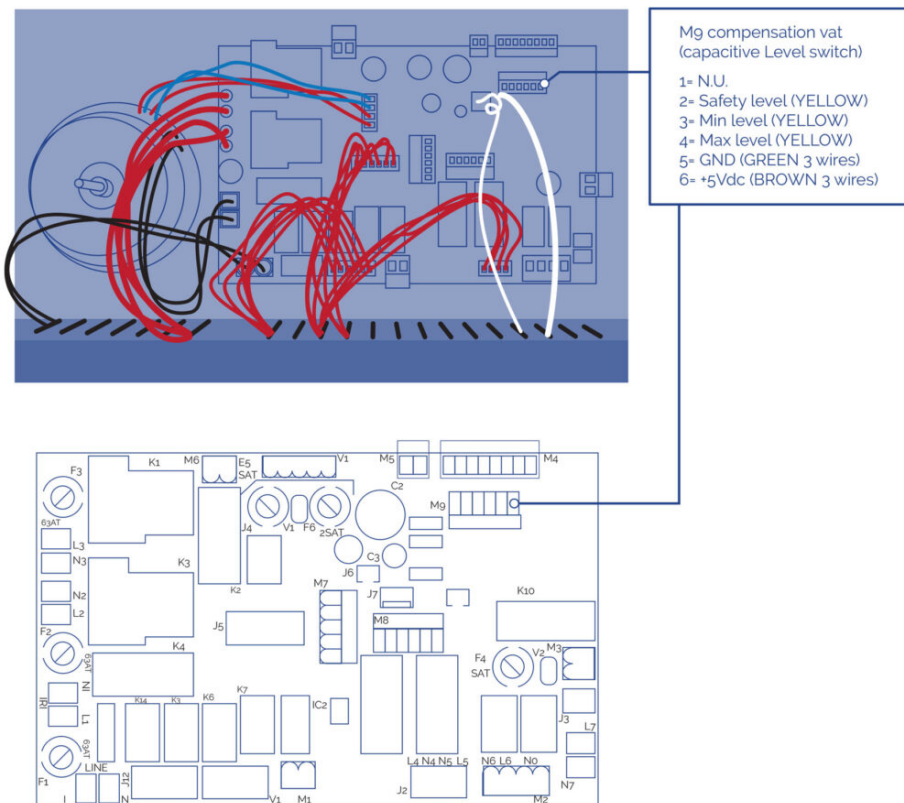

SPA AVEC SKIMMER

Branchement Spa – Kit compact

- Raccorder la sortie du skimmer avec l'entrée de l'échangeur de chaleur.
- Raccorder l'avaloir du fond du Spa avec l'entrée à la pompe de filtration en parallèle aux autres entrées.
- Raccorder la sortie de la pompe de filtration au sélecteur du filtre (en fonction du modèle de kit, ce raccord est déjà réalisé).
- Raccorder la sortie du sélecteur du filtre avec l'entrée d'eau à l'échangeur de chaleur (en fonction du modèle de kit, ce raccord est déjà réalisé).

Si votre Spa possède l'option ozone, suivez les instructions figurant sur la Feuille d'installation de l'ozonateur.

Pour les branchements du sélecteur, il faut toujours utiliser des accessoires en plastique, des joints d'étanchéité et du ruban adhésif en Téflon. Il ne faut en aucun cas utiliser des accessoires ni des tuyauteries en fer car ils pourraient endommager gravement les composants en plastique.

Branchement Kit compact – Spa

Raccorder la sortie de l'échangeur de chaleur aux refoulement de filtration au Spa, en plaçant un clapet anti-retour à ce branchement..

Branchement du Circuit de Massage à Eau

Raccorder la tuyauterie des avaloirs d'aspiration d'eau avec l'entrée à la pompe de massage (chaque pompe aspirera l'eau de 2 avaloirs). Raccorder la sortie de chacune des pompes de massage aux connexions sur la batterie du Spa qui conduiront l'eau vers les jets. Placer le clapet à bille à l'entrée et à la sortie de chaque pompe.

Branchement du Circuit de Massage à Air

L'entrée à la pompe à air doit être libre et connecter la sortie de cette pompe à la connexion correspondante du Spa.

Remarque: Il est indispensable de réaliser un siphon de 150 mm au-dessus du niveau maximum de l'eau et de placer un clapet anti-retour entre ce siphon et le Spa.

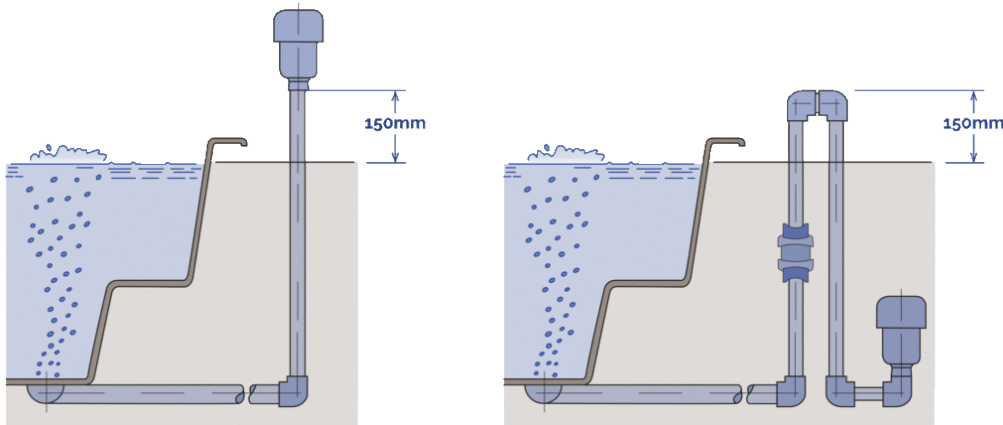

5. Mode d'emploi

5.1. Avertissements

CONSIGNES DE SÉCURITÉ

- Contrôler soigneusement la température de l'eau. Ne pas utiliser le spa si la température de l'eau dépasse 40°C. La température idéale est de 35-36°C.
- Les femmes enceintes, les enfants en bas âge, les personnes souffrant de maladies cardiaques ou d'autres problèmes de santé et les personnes sous traitement médical ne doivent pas utiliser le spa sans qu'un médecin ait été préalablement consulté.
- Faire particulièrement attention lorsqu'on utilise le spa tout seul. Une immersion prolongée dans de l'eau chaude peut provoquer des nausées, des étourdissements et des évanouissements.
- Régler le spa sur une température plus basse si on souhaite l'utiliser pendant plus de 10 à 15 minutes.
- Ne pas utiliser le spa après avoir consommé de l'alcool ou des drogues ou pris des médicaments afin d'éviter tout risque de somnolence, d'hypo- ou d'hypertension.
- Si le sol est mouillé, entrer dans le spa et en sortir précautionneusement.
- Ne pas utiliser d'appareils électriques (radios, sèche-cheveux, etc.) à proximité du spa.
- Pendant l'utilisation du spa, garder la tête, le corps et les vêtements à une distance d'au moins 40 cm des bouches d'aspiration. Les cheveux longs doivent être attachés à l'arrière et maintenus en place.
- Ne pas faire fonctionner le spa si les grilles de protection sont cassées ou absentes.
- N'utiliser que des pièces de rechange originales. Toute modification nécessite l'autorisation

du fabricant.

- Contrôler les niveaux de chlore libre et de pH avant toute utilisation. Ne pas utiliser le spa si ces niveaux se situent hors des plages normales préconisées ou si un traitement choc est en cours.

ADVERTISSEMENTS

Coupure de courant

En cas de coupure du courant électrique, le système s'active toujours automatiquement dans le mode d'opération en service avant la coupure.

Après une coupure de courant, la pompe à filtration redémarrera automatiquement.

Assurez-vous que le circuit hydraulique est prêt ou connectez/déconnectez les éléments nécessaires avant de mettre le système en marche.

Fonctions incompatibles

Afin de prévenir toute interférence possible entre des fonctions, le logiciel de système ne permet pas les opérations suivantes:

- Quand la pompe de filtration a été activée en mode manuel, elle doit aussi être désactivée de la même manière avant de faire fonctionner toute autre pompe, sinon le système s'arrête en indiquant le code E02 (erreur 02) sur l'afficheur principal. Appuyer sur la touche SET puis sur la touche MANUAL pour désactiver le message d'erreur.
- Toutes les pompes doivent être arrêtées avant de basculer du mode manuel au mode automatique, sinon le système s'arrête en indiquant le code E02 (erreur 02) sur l'afficheur principal. Appuyer sur la touche SET puis sur la touche MANUAL pour désactiver le message d'erreur.
- La pompe de filtration est toujours activée pendant les 5 premières minutes suivant le démarrage du système, et continue à fonctionner jusqu'à ce que la température programmée soit atteinte. Le réchauffeur est ensuite coupé et la pompe de filtration continue à fonctionner pendant 5 minutes supplémentaires afin de refroidir le réchauffeur à la température atmosphérique.
- La fonction insertion de monnaies (facultative) n'est pas compatible avec l'option de contrôle de lumière à l'aide du bouton externe.

EVITER LE RISQUE D'HYPERTHERMIE

- Un contact direct prolongé avec l'eau chaude peut engendrer de l'HYPERTHERMIE: la température interne de notre corps atteint donc des niveaux supérieurs à 36,5°C.
- Les symptômes de l'hyperthermie sont les suivants: une brusque chute de la pression artérielle et, par conséquent, une sensation d'étourdissement accompagné éventuellement d'un évanouissement.
- L'eau du Spa ne doit jamais dépasser 40°C.
- Une température comprise entre 37°C et 40°C est sûre pour les adultes qui n'ont pas de problèmes de santé. Une température inférieure est recommandée pour la plupart des personnes et pour les enfants.
- Une immersion prolongée dans le Spa peut occasionner de l'hyperthermie.
- La consommation d'alcool, drogues ou de médicaments peut augmenter le risque d'hyperthermie.

5.2. Touches du clavier du panneau frontal

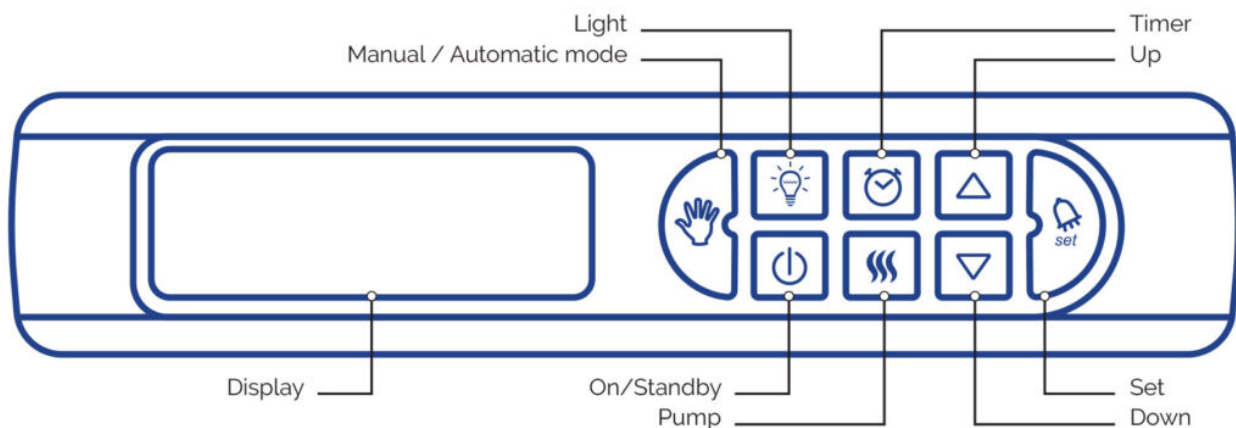

MARCHE / STAND-BY

Démarre le système ou le met en mode Stand-by.

Quand le système est sur Marche:

- La touche Marche/Stand-by s'allume et la température actuelle du spa s'affiche.
- Le Spa peut être contrôlé depuis le Panneau frontal ou depuis les touches à distance du spa, selon que la touche Automatique/Manuel est activée ou non (Voir fonction Automatique/Manuel).
- Les cycles de filtration et le réglage de la température fonctionnent selon la manière dont ils ont été programmés.

Quand le système est en mode STAND-BY:

- La touche Marche/Stand-by n'est pas allumée et l'afficheur indique l'heure actuelle.
- Les touches du panneau frontal, les touches à distance du spa, les pompes de massage et de la soufflerie, la lumière et toutes les autres touches à l'exception de la touche Marche/Stand-by sont inactives et ne sont pas allumées.
- La pompe de circulation s'active automatiquement toutes les 30'.
- Le réchauffeur s'active automatiquement afin de maintenir la température programmée (consigne).
- Fonction Anti-stagnation Active (voir Fonctions Fixes du Système).
- Fonction Antigel Active (voir Fonctions Fixes du Système).

TOUCHES HAUT ET BAS

Servent à augmenter ou diminuer une valeur ou à activer et désactiver le composant indiqué sur l'afficheur.

- Quand cette option est activée, les touches HAUT et BAS s'allument.
- Fonctionne que quand le système est en mode Marche.

LUMIÈRE

Allume ou éteint la lumière du spa.

- La touche LUMIÈRE s'allume quand on allume la lumière du spa.

TOUCHE MANUEL / AUTOMATIQUE

- Bascule le système entre les modes Automatique et Manuel.
- Quand le système est en mode MANUEL, la touche MANUEL/AUTOMATIQUE est allumée et les touches à distance du spa sont inactives. Le système ne peut être commandé qu'à partir du clavier du Panneau Frontal.
- Le mode MANUEL permet le réglage de l'horaire et du cycle de filtration, le réglage de la température, l'activation et la désactivation manuelles des pompes, le lavage à contre-courant du filtre et le réglage des unités et des massages.
- Quand on met le système en mode Manuel, si le réchauffeur ou un cycle de filtration sont en cours de fonctionnement, ils s'arrêtent jusqu'à ce que le système soit remis en mode Automatique.

MINUTERIE DU CYCLE DE FILTRATION

- Permet de programmer le menu du cycle de filtration.
- Le système comprend un cycle de filtration par défaut. Celui-ci peut être reprogrammé. • Pour interrompre temporairement le cycle de filtration et faire fonctionner la pompe de filtration en manuel, le système doit être en mode MANUEL.
- Pour changer l'horaire du système et programmer le cycle de filtration, appuyer sur la touche MINUTERIE DU CYCLE DE FILTRATION pendant 3 secondes. Voir le Menu de réglage de l'Horaire et du Cycle de Filtration.
- Quand la programmation est en cours, la touche est allumée.
- Si un cycle de filtration est en cours, la touche clignote.
- Si le cycle de filtration n'est pas en marche ou que le système est en mode MANUEL, la touche est éteinte.
- Quand les pompes de massage ou de la soufflerie sont actives, le système démarre automatiquement la pompe de circulation même si le cycle de filtration programmé n'est pas

en train de fonctionner.

POMPE

Permet de démarrer ou d'arrêter les pompes manuellement.

- Active et désactive les pompes de massage, de circulation et de la soufflerie quand le système est en mode MANUEL.
- Dans les deux modes AUTOMATIQUE ou MANUEL, si une pompe fonctionne, la touche POMPE est allumée.

RÉGLAGE DU SYSTÈME / TOUCHE ENTRÉE



- Quand le système est en mode MANUEL, appuyer pendant 3 secondes pour que le système se mette en mode configuration (MENU DE RÉGLAGE DES UNITÉS ET DU MASSAGE). Les réglages du massage, de l'inhibition du massage et de la température peuvent être effectués.
- Quand le réglage est en cours d'exécution, la touche est allumée.
- Quand un programme de configuration est en cours d'exécution, appuyer une fois brièvement pour valider une entrée et démarrer le processus désiré.
- Si la touche clignote, au moins une alarme est active. Lire sur l'afficheur l'alarme qui doit être corrigée.

5.3. Menus de configuration



MENU DE RÉGLAGE DE L'HORAIRE ET DU CYCLE DE FILTRATION

Quand le système est en mode MANUEL, appuyer sur  pendant 3 secondes pour lancer le menu de l'Horaire et du Cycle de Filtration.



- Le 1er paramètre (T1) s'affiche.

Appuyer sur les touches Haut et Bas   pour régler l'heure (2 digits). Appuyer sur  pour valider.



- Le 2ème paramètre (T2) s'affiche.

Appuyer sur les touches Haut et Bas   pour régler les minutes (2 digits). Appuyer sur  pour valider.

- Le 3ème paramètre (C1) s'affiche.



Appuyer sur les touches Haut et Bas   pour régler l'heure à laquelle le cycle de filtration doit démarrer (2 digits). Seules les heures sont permises. Appuyer sur  pour valider.

- Le 4ème paramètre (C2) s'affiche.

Appuyer sur les touches Haut et Bas   pour régler l'heure à laquelle le cycle de filtration doit se terminer (2 digits). Seules les heures sont permises.



Appuyer sur  pour valider.

- Les paramètres C1 et C2 sont en heures, pas en minutes.
- Si C1=C2, la pompe de circulation fonctionne en continu.



- Appuyer sur  ou sur  ou attendre 10 secondes pour quitter le Menu de réglage de l'Horaire et du Cycle de filtration.

MENU DE CONTRÔLE MANUEL DES POMPES. LAVAGE À CONTRE-COURANT DU FILTRE



- Le système peut contrôler jusqu'à 5 pompes, une pompe de filtration, de une à trois pompes de massage et une pour la soufflerie.
- Quand le système est en mode MANUEL, en appuyant sur , le 1er paramètre, PF (Pompe de Filtration), s'affiche.

En appuyant sur , la valeur PF s'active et en appuyant sur , elle se désactive.



- En appuyer de nouveau sur , le 2ème paramètre, Soufflerie BL, s'affiche.

En appuyant sur , la valeur BL s'active et en appuyant sur , elle se désactive.



- En appuyer de nouveau sur , le 3ème paramètre, P1 (Pompe Massage 1), s'affiche.

En appuyant sur , la valeur P1 s'active et en appuyant sur , elle se désactive.

- En appuyant de nouveau sur , le 4ème paramètre, P2 (Pompe Massage 2 – si installée), s'affiche.

En appuyant sur , la valeur P2 s'active et en appuyant sur , elle se désactive.

- En appuyant de nouveau sur , le 5ème paramètre, P3 (Pompe Massage 3 – si installée), s'affiche.

En appuyant sur , la valeur P3 s'active et en appuyant sur , elle se désactive.

- Appuyer sur  pour quitter le mode Manuel, le système basculant alors en mode Automatique.

Pour simplifier l'assistance technique et la gestion électronique, tous les systèmes ont la même version de logiciel. Le système montre toujours 3 pompes de massage à mettre virtuellement en service, même si elles ne sont pas physiquement installées.

Conformément au règlement européen sur la sécurité, le système activera automatiquement la pompe à filtration lorsqu'une pompe de massage ou une turbine est en fonctionnement.

Activation Manuelle des Pompes

Paràmetre	Description	Valeur	Par défaut	Fonction concernée
PF	Pompe filtration M/A	ON/OFF	OFF	Filtré / lavage à contre-courant
BL	Soufflerie M/A	ON/OFF	OFF	Massage d'air
P1	Pompe 1 M/A	ON/OFF	OFF	Massage d'eau
P2	Pompe 3 M/A	ON/OFF	OFF	Massage d'eau
P3	Pompe 3 M/A	ON/OFF	OFF	Massage d'eau

FONCTION CHANGEMENT QUOTIDIEN DE L'EAU

La réglementation contraint les spas à usage public à garantir le renouvellement quotidien d'une partie du volume d'eau. Le pourcentage de renouvellement dépendra de chaque pays selon la réglementation en vigueur.

Le système permet l'ouverture quotidienne de l'EV de remplissage pour un certain temps (configurable par le client, selon le diamètre et la pression du système de remplissage).

La fonction changement de l'eau prend en compte la durée d'ouverture de l'EV pour des fonctions de maintenance et/ou remplissage automatique, et déduit ce temps de celui programmé par le client.





Si le circuit est plein et atteint le niveau maximum du réservoir de compensation, cela ne bloquera pas la fonction de changement quotidien de l'eau.

En cas de besoin de vidange du circuit pour excès d'eau dans le réservoir de compensation, il faudra le faire manuellement.

TEMPÉRATURE

- La température actuelle du spa est indiquée sur l'afficheur quand le système est en mode Marche.

La touche Marche / Stand-by  s'allume.

- En appuyant une fois sur  ou sur  la température programmée (Consigne) s'affiche.
- En continuant d'appuyer sur  ou sur , la température programmée (Consigne) augmentera ou diminuera.
- Arrêter d'appuyer dès que la température désirée est atteinte. Le système enregistre la valeur automatiquement.
- La température par défaut du spa est de 36°C.
- En cas de coupure de courant, la valeur de température (Consigne) revient à la dernière.

Programme de température valeur



Paramètre	Description	Plage	Valeur par défaut	Fonction concernée
SP	Température programmée	15-40 (°C)	36 (°C)	Chauffage
		59-104 (°F)	97 (°F)	

L'unité de mesure de la température peut être modifiée dans le MENU DE RÉGLAGE DES UNITÉS ET DU MASSAGE.



UNITÉS ET DU MASSAGE

Quand le système est en mode MANUEL, appuyer sur  pendant 3 secondes pour que le système affiche le MENU DE RÉGLAGE DES UNITÉS ET DU MASSAGE.



- Le 1er paramètre, Un (Unité de température) s'affiche.



En appuyant sur  le système affichera en degrés Fahrenheit et en appuyant sur , en degrés Celsius. L'unité par défaut est le degré Celsius.

- Appuyer sur  pour valider.
- Le 2ème paramètre, d1 (Durée du massage) s'affiche.

En appuyant sur  , on augmentera ou diminuera la durée du massage. La valeur par défaut est de 10 minutes. L'unité de mesure est la minute.

- Appuyer sur  pour valider.
- Le 3ème paramètre, d2 (Temps d'inhibition) s'affiche. Il contrôle combien de temps la touche qui active la pompe est inactive après la fin du dernier cycle de massage.

En appuyant sur  , on peut choisir le temps d'inhibition du massage. La valeur par défaut est de 00 secondes. L'unité de mesure est la seconde.

- Appuyer sur  pour valider.
- Tapez  ou  ou attendez 10 secondes avant de quitter le menu de configuration du système.

Configuration générale des paramètres

Paramètre	Description	Plage	Valeur par défaut	Fonction concernée
Un	Unités de température	°C - °F	°C	Température
d1	Temps de durée du massage	00-99(minutes)	10 minutes	Massage par eau/air
d2	Temps d'inhibition du massage	00-99 (seconds)	00 seconds	Massage par eau/air
rn	Nr recharge	0-2 (s)	0	Ev load
d3	Temps de la durée de recharge	00 - 99 (m)	0	Ev load

CONTRÔLE DE LUMIÈRE

Le contrôle de la lumière se fait à l'aide du bouton LUMIÈRE  et/ou du bouton du spa (facultatif).

5.4. Contrôle à distance (touches du spa)

Les pompes peuvent être activées depuis le spa si les interrupteurs correspondants sont installés dessus. Chaque interrupteur peut contrôler une ou plusieurs pompes à la fois, selon la configuration du système.

- En appuyant sur l'interrupteur correspondant, la pompe commence à fonctionner et ne s'arrête pas tant que le temps programmé dans le paramètre d1 (Menu de réglage des unités et du massage) ne s'est pas écoulé ou qu'on n'appuie pas de nouveau dessus.
- Si le paramètre d2 a été configuré avec une valeur supérieure à 0, la pompe peut ne pas être activée tant que le temps d2 ne s'est pas écoulé.
- Les temps de massage et d'inhibition sont indépendants pour chaque interrupteur.

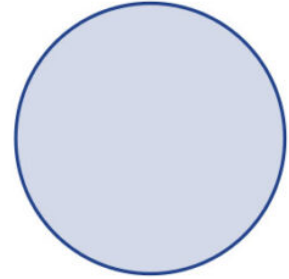
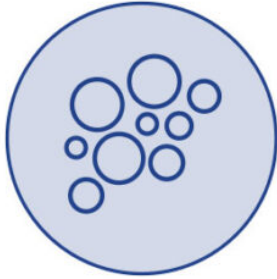

Activation à distance de la/des pompes de massage par air.
 Activation à distance de la/des pompes de massage par eau.
 Lumière
 (facultatif)

5.5. Fonctions fixes du système

Ce Système a des paramètres configurés par défaut qui ne peuvent pas être modifiés par l'utilisateur.

ACTIVATION DU RÉCHAUFFEUR

Le réchauffeur se met en marche et s'arrête quand la température réelle présente un écart de plus de 1°C par rapport à la température programmée. (Valeur d'hystérésis).

Le système contrôle automatiquement la température de l'eau toutes les 30 minutes.

SYSTÈME ANTI-STAGNATION

Afin de prévenir toute stagnation possible de l'eau, si la fonction de massage n'a pas été activée pendant plus de 12 heures, le système active automatiquement les pompes de massage et de la soufflerie pendant 30 minutes

OZONATEUR

L'ozonateur (dispositif optionnel) est actif pendant 20 minutes et inactif pendant 10 minutes quand la pompe de filtration est en marche.

Il est désactivé si une pompe de massage ou de soufflerie est active sauf si la pompe a été activée automatiquement par le système (système Anti-stagnation toutes les 12 heures).

FONCTION ANTIGEL

Dans le but d'éviter que de basses températures extérieures puissent faire geler l'eau à l'intérieur du circuit hydraulique, les pompes de massage et de circulation s'activent automatiquement pendant 30 min si la température de l'eau se situe entre 5 et 9°C et que les pompes sont inactives depuis plus de 60 min.

Si la température de l'eau est inférieure à 5°C, les pompes seront activées jusqu'à ce que la température de l'eau atteigne au moins 5°C .

Température de l'eau (°C)	Temps d'activation (minutes)
5-9	30
<5	Continu

REPLISSAGE AUTOMATIQUE

Le système comprend la fonction de remplissage automatique à travers le réservoir de compensation. Ce système permet de garantir que l'eau du spa a été préalablement filtrée avant d'arriver au spa.

Ce système ne s'active qu'en mode manuel.



Pour remplir le spa en utilisant le remplissage automatique, s'assurer que l'électrovanne de remplissage est reliée à une prise d'eau et que tous les robinets d'arrêt sont correctement ouverts. Changer le système en mode MANUEL (consulter 5.3.4. pour configurer en mode MANUEL).

Le système remplira tout le circuit hydraulique.

Pendant le remplissage du spa apparaissent des erreurs E1 et E11, qui sont fournies à titre indicatif. Une fois tout le circuit rempli (spa, filtre et réservoir), appuyez sur le bouton SET et mettez le système en mode MANUEL, pour supprimer les erreurs.

CHANGEMENT QUOTIDIEN DE L'EAU

Le système permet l'ouverture de l'EV pour la fonction de changement quotidien de l'eau, une ou deux fois par jour, avec un maximum de 99 minutes chaque fois qu'il est activé. L'ouverture de l'EV peut donc être programmée, avec un maximum de 198 minutes par jour.

- Quand le système se trouve en mode MANUEL, appuyez  pendant 3 secondes et le système montrera le MENU DE CONFIGURATION DES PARAMÈTRES
- Le premier paramètre apparaîtra à l'écran, Un (Unité de température)
- Appuyez  3 fois, le paramètre r n apparaîtra:

o r n = 0 -> système désactivé



o r n = 1 -> une seule fois par jour, l'EV s'ouvrira à 6h00

o r n = 2 -> deux fois par jour, l'EV ouvrira à 6h00 et à 18h00

- Appuyez sur  ou  pour configurer la valeur de r n.

Nota : l'utilisateur ne pourra pas modifier les heures d'ouverture de l'EV.

- Appuyez sur  pour confirmer, le paramètre d3 apparaîtra:

- Appuyez sur  ou  pour changer/ programmer la durée d'ouverture (0 à 99 min.).
- Appuyez sur  pour confirmer.

Configuration générale des paramètres

Paramètre	Description	Plage	Valeur par défaut	Fonction concernée
Un	Unités de température	°C - °F	°C	Temperatura
d1	Temps de durée du massage	00-99 (minutes)	10 minutes	Masaje agua/aire
d2	Temps de d'inhibition du massage	00-99 (seconds)	00 seconds	Masaje agua/aire
m	Nr recharge	0-2 (s)	0	Ev load
d3	Temps de la durée de recharge	00-99 (m)	0	Ev load

5.6. Fonctions optionnelles

Les fonctions expliquées dans cette notice correspondent à la configuration standard. Les Fonctions Spéciales suivantes peuvent être configurées à partir d'un menu caché. Si cela vous intéresse, veuillez contacter votre revendeur.

- Fonction d'insertion de monnaies (ou contrôle de lumière par bouton externe)
- Échangeur de chaleur externe

6. Entretien

6.1. Avertissements pour l'entretien

- Avant d'effectuer une intervention d'entretien électrique ou mécanique, vérifiez que l'appareil a bien été débranché du réseau d'alimentation électrique et que les dispositifs de mise en service sont bloqués.
- Ne jamais manipuler l'appareil avec les pieds mouillés.

6.2. Entretien de l'acrylique

Soin facile pour une surface élégante:

- Utilisez des produits d'entretien courants. Pour nettoyer et entretenir normalement cette surface, utilisez un chiffon doux ou une éponge avec un peu de savon et d'eau. Rincez bien et séchez avec un chiffon sec et propre. Si vous utilisez un produit domestique, vérifiez qu'il est recommandé pour les acryliques par le fabricant.
- Ne jamais utiliser de nettoyeurs abrasifs.
- La surface en acrylique ne doit jamais être en contact avec des cétones ou des esters tels que l'acétone, les acétates (de type dissolvants, vernis à ongles ou nettoyeurs à sec) ou tout autre dissolvant organique avec du chlore, des vernis, de l'essence, des solvants aromatiques, etc.
- Enlevez la poussière et la saleté sèche avec un chiffon doux humidifié.

- Nettoyez la graisse, les huiles, la peinture et les taches d'encre avec de l'alcool-isopropylène et séchez avec un chiffon propre et sec.
- Eviter d'utiliser des lames ou tout autre type d'instruments pointus pouvant rayer la surface. Les petites rayures peuvent être éliminées en appliquant une fiche couche de cire de carrosserie, en la polissant légèrement avec un chiffon propre.

Une fois par semaine, il faut nettoyer la partie non immergée dans l'eau du spa, avec un agent de brillantage de qualité pour Spas.

ATTENTION

Ne laisser jamais le Spa au soleil sans couverture ni eau. Les dommages occasionnés ne seront pas couverts par la garantie.

6.3. Entretien en périodes de non utilisation ou absence

PÉRIODES COURTES (3-5 JOURS)

- Régler le pH et traiter l'eau (voir paragraphe sur l'entretien de l'eau).
- Couvrir le Spa.
- Au retour, régler à nouveau le pH et traiter l'eau à nouveau.

PÉRIODES LONGUES (5-14 JOURS)

- Programmer la température à son niveau le plus bas.
- Régler le pH et traiter l'eau (voir paragraphe sur l'entretien de l'eau).
- Couvrir le Spa.
- Au retour, rétablir la température au point souhaité, régler le pH et traiter l'eau à nouveau.

PRÉPARATION POUR LA PÉRIODE D'HIVER

En cas de non utilisation du Spa, pendant l'hiver ou pendant de très longues périodes, vous devez faire ce qui suits:

- Débrancher le matériel électrique.
- Vider le Spa.
- Laisser la vanne de vidange ouverte.
- Nettoyer et sécher le Spa.
- Couvrir le Spa.

Il ne faut pas laisser de l'eau dans le Spa, sans connexion électrique à l'extérieur à des températures inférieures à 0°C car les tuyauteries pourraient se congeler et endommager le Spa.

Il faut respecter la Directive en vigueur dans chaque pays concernant la Légionelle. La responsabilité incombe au propriétaire du Spa.

6.4. Entretien de l'eau

L'entretien de l'eau est un des points les plus importants et l'utilisateur doit être particulièrement attentif à ce sujet. Cet entretien dépendra du contenu minéral de l'eau utilisée, de la fréquence d'utilisation du Spa, et du nombre de personnes qui l'utilisent.

Il y a trois points fondamentaux pour l'entretien de l'eau:

- FILTRATION DE L'EAU
- ANALYS ECHIMIQUE ET CONTRÔLE DU PH
- DÉSINFECTION DE L'EAU

7. Codes d'erreurs

Le tableau qui suit résume les codes d'erreur et les descriptions correspondantes que l'afficheur visualise pour l'opérateur de l'installation.

Type	Description	Cause	Solution
E01	Le niveau de sécurité du réservoir d'équilibre n'a pas été atteint. Auto réajustable.	Le détecteur de niveau de sécurité du réservoir d'équilibre ne détecte pas d'eau. Aucune fonction ne peut être activée.	Remplissez le réservoir d'équilibre jusqu'au minimum du détecteur de niveau.
E02	Ecoulement d'eau ou problème de température. Alarme auto opérationnelle automatiquement. Auto réajustable.	Le détecteur de flux ne détecte pas d'écoulement d'eau ou le capteur de température n'envoie aucun signal. Aucune fonction ne peut être activée	Vérifiez les éventuelles obstructions dans le circuit de filtration, les pompes ou le filtre. Le détecteur peut être défaillant.
E04	La température de l'eau est trop élevée. Alarme auto opérationnelle automatiquement. Auto réajustable.	La température de l'eau dans le Spa dépasse 42°C. Aucune fonction ne peut être activée.	Laissez l'eau refroidir ou ajoutez de l'eau froide. Lorsque la température descendra en dessous de 42° C, votre SPA démarrera automatiquement; si tel n'est pas le cas, débrancher le courant électrique et contactez votre fournisseur.
E05	Détecteur de température de l'eau Auto réajustable.	Le détecteur de température ne fonctionne pas correctement. Aucune fonction ne peut être activée	Vérifiez la température de l'eau et le détecteur de température et remplacez-le si besoin est.

E07 E08	Contacteurs chauffe-eau. N'est pas auto réajustable.	Les contacteurs du chauffe-eau ne fonctionnent pas correctement ; vous ne pouvez pas activer le chauffe-eau électrique.	Pour des raisons de sécurité, le chauffe-eau électrique fonctionne avec deux contacteurs, qui sont raccordés en série ; si l'un de ces deux contacteurs est bloqué, un message d'erreur s'affichera. Remplacez les contacteurs correspondants et branchez à nouveau les éléments.
E09	Le temps maximum pour remplir le réservoir d'équilibre d'eau a été dépassé. N'est pas auto réajustable.	Le temps maximal (30 minutes) de remplissage de l'électrovanne du réservoir d'équilibre a été atteint.	Vérifiez que les détecteurs du niveau d'eau du réservoir d'équilibre fonctionnent correctement. Vérifiez que l'orifice de vidange est resté ouvert. Il peut y avoir une fuite d'eau dans le circuit hydraulique.
E10	Les signaux de niveaux du réservoir d'équilibre d'eau sont incompatibles. Auto réajustable.	Les détecteurs de niveau d'eau envoient des signaux incompatibles.	Vérifiez la position des détecteurs de niveau ou remplacez-les en cas de défaillance.
E11	Le niveau de l'eau du réservoir d'équilibrage est en-dessous du capteur de sécurité. Il peut être réinitialisé automatiquement.	Une fonction cherche à s'activer avant d'atteindre le niveau minimal à l'intérieur du réservoir d'équilibrage (ou, en cas de fonctionnement, le niveau se trouve en-dessous du capteur de sécurité).	Vérifiez que l'électrovalve de remplissage soit ouverte et qu'elle fonctionne bien. Vérifiez qu'il n'y ait pas d'obstruction dans le circuit de remplissage d'eau. Vérifiez qu'il n'y ait pas de fuite d'eau dans le circuit hydraulique.
E0 Cn	Communication entre le tableau de contrôle et le clavier local.	La communication entre le tableau de contrôle et le.	Verifiez que le câble entre le clavier local et e tableau de contrôle est correctement connecté. Si tel est le cas, débranchez le système de la prise de courant et contactez votre revendeur.

8. Preuve de conformité



IBERSPA, S.L.

Pol. Ind

Av. Pla d'Urgell 2-8
25200 - Cervera, Lleida
(Spain)

ES PRODUCTOS:
EN PRODUCTS:
DE PRODUKTE:
FR PRODUITS:
IT PRODOTTI:
PT PRODUTOS:
NL PRODUKTEN:
RU продукт:

DA PRODUKTER:
S PRODUKTER:
FI TUOTTEET:
N PRODUKTER:
GR ΤΙΠΟΝΤΑ:
PL PRODUCTY:

**PRIVATE SPAS
PRIVATE COMPACT KITS**

ES - DECLARACION DE CONFORMIDAD

Los productos arriba mencionados se hallan conformes a : Directiva 2014/30/UE (Compatibilidad Electromagnética), Directiva 2014/35/UE (Baja Tensión) y la Norma Europea EN 17125:2018, EN 60335-1:2012*AC*A11, EN 60335-2 -60 :2005*A1*A11*A12*A2

DA - FÖRSÄKRAM OM ÖVERENSSTÄMMELSE

Ovans ende produkter ä i överensstämmelse med : Direktiv 2014/30/UE (Elektromagnetisk kompatibilitet), Direktiv 2014/35/UE (L gspänning) och med Europeisk Standard EN 17125:2018, EN 60335-1:2012*AC*A11, EN 60335-2 -60 :2005*A1*A11*A12*A2

EN - EVIDENCE OF CONFORMITY

The products listed above are in compliance with : 2014/30/UE (Electromagnetic Compatibility), Directive 2014/35/UE (Low Voltage) and with the European Standard EN 17125:2018, EN 60335-1:2012*AC*A11, EN 60335-2 -60 :2005*A1*A11*A12*A2

S - OVERENSSTEMMELESESERKL RING

Ovenst ende produkter oppfyller betingelsene elektromagnetiskdirektiv 2014/30/UE, lavpenningsdirektiv 2014/35/UE, og Europeisk Standard EN 17125:2018, EN 60335-1:2012*AC*A11, EN 60335-2 -60 :2005*A1*A11*A12*A2

DE - KONFORMITÄTSEKLRÄRUNG

Die oben angeführten Produkte entsprechen den, Sicherheitsbestimmungen der Richtlinien der Elektromagnetischen Verträglich 2014/30/UE, der Niederspannungs Richtlinien 2014/35/UE, un der europäischen Vorschrift EN 17125:2018, EN 60335-1:2012*AC*A11, EN 60335-2 -60 :2005*A1*A11*A12*A2

FI - OVERENSSTEMMELESESERK RING

De ovenn vrte varer er i overensstemmelse med : Direktiv- 2014/30/UE (Elektromagnetisk forenelighed), Direktiv- 2014/35/UE (Lavsp nding) og i overensstemmelse med den europ iske standard EN 17125:2018, EN 60335-1:2012*AC*A11, EN 60335-2 -60 :2005*A1*A11*A12*A2

FR - DECLARATION CONFORMITÉ

Les produits mentionnés ci-dessus sont conformes aux : Directive Compatibilité Electromagnétique 2014/30/UE, Directive Basse Tension 2014/35/UE et à la Norme Européenne EN 17125:2018, EN 60335-1:2012*AC*A11, EN 60335-2 -60 :2005*A1*A11*A12*A2

N - VAKUUTUS YHDENMUKAISUUDESTA

Yllämainiut tuotteet ovat yhdenmukaisia direktiivin 2014/30/UE (Elektromagneettinen yhdenmukaisuus), direktiivin 2014/35/UE (Matalajännite)sekä eurooppalaisen standardin EN 17125:2018, EN 60335-1:2012*AC*A11, EN 60335-2 -60 :2005*A1*A11*A12*A2

IT - DICHIARAZIONE DI CONFOMITÀ

I prodotti su elencati sono conformi alle seguenti : Directiva 2014/30/UE (Compatibilità elettromagnetica), Directiva 2014/35/UE (Bassa Tensione) e alla Norma Europea EN 17125:2018, EN 60335-1:2012*AC*A11, EN 60335-2 -60 :2005*A1*A11*A12*A2

GR - ΑΗΑΣΩΣΗ ΣΥΜΒΑΤΟΤΗΤΑΣ

Τα παραπάνω προϊόντα είναι σύμφωνα με την Οδηγία 2014/30/EE, (Ηλεκτρομαγνητική Συμβατότητα) την Οδηγία 2014/35/EE (Χαμηλής Τάσης) και ε τον Ευρωπαϊκό Κανονισμό EN 17125:2018, EN 60335-1:2012*AC*A11, EN 60335-2 -60:2005*A1*A11*A12*A2

PT - DECLARAÇÃO DE CONFORMIDADE

Os produtos acima mencionado estão conforme a : Directiva 2014/30/UE (Compatibilidade Electromagnética), Directiva 2014/35/UE (Baixa tensão) e a Norma Europeia EN 17125:2018, EN 60335-1:2012*AC*A11, EN 60335-2 -60 :2005*A1*A11*A12*A2

PL - DEKLARACJA ZGODNOŚCI

Wymienione powyżej produkty są zgodne z: Dyrektywa 2014/30/UE (Kompatybilność Elektromagnetyczna), Dyrektywa 2014/35/UE (Niskie Napięcie) oraz Norma Europejska: EN 17125:2018, EN 60335-1:2012*AC*A11, EN 60335-2 -60 :2005*A1*A11*A12*A2

NL - CONFORMITEITSVERKLARING

Bovenstaande produkten voldoen aan de veiligheidsvoorschriften van de Richtlijn Electromagnetische compatibiliteit 2014/30/UE, laagspannings richtlijn 2014/35/UE en aan de Europese norm EN 17125:2018, EN 60335-1:2012*AC*A11, EN 60335-2 -60 :2005*A1*A11*A12*A2

RU - ДЕКЛАРАЦИЯ СООТВЕТСТВИЯ

Упомянутые выше модели соответствуют: Директиве 2014/30 / ЕС (об электромагнитной совместимости), Директиве 2014/35 / ЕС (о низком напряжении) и Европейскому стандарту: EN 17125:2018, EN 60335-1:2012*AC*A11, EN 60335-2 -60 :2005*A1*A11*A12*A2

Firma/Cargo:

Signature/Qualification:

Unterschrift/Qualifizierung:

Signature/Qualification:

Firma/Qualifica:

Assinatura/Título:

Handtekening/Hoedanigheid:

подпись / квалификация:

Namnteckning/Befattning:

Underskrift / Stilling:

Signatur/Tilstand:

Allekirjoitus/Virka-asema:

Υπογραφή/Θεση:

Podpisu/Stanowisko:

Gerente de Iberspa, S.L. PP
Manager of Iberspa, S.L. by proxy

© Iberspa, 2025