

# **Operation installation and instructions spa privat**

Français

# Contenido

## Guide de démarrage

### 1. Introduction

### 2. Avertissements généraux

### 3. Installation et montage

#### 3.1. Remarques

#### 3.2. Mise en place et pose du spa

#### 3.3. Vidange du spa

#### 3.4. Remplissage du spa

#### 3.5. Branchement électrique

### 4. Mise en marche

#### 4.1. Démarrage du système

#### 4.2. Traitement de l'eau

### 5. Mode d'emploi

#### 5.1. Remarques sur l'utilisation du spa

#### 5.2. Systèmes

#### 5.3. Contrôle et configuration du système

##### 5.3.1. Système de contrôle pour TP500-TP500S

##### 5.3.2. Système de contrôle pour le TP600

##### 5.3.3. Système de contrôle de Touch Panel

#### 5.4. Fonctionnement des jets

#### 5.5. Contrôles du swimspa

#### 5.6. Renouvellement de l'eau du spa

#### 5.7. Extras

### 6. Entretien

#### 6.1. Remarques

#### 6.2. Entretien de l'eau

#### 6.3. Entretien du filtre

#### 6.4. Nettoyage du préfiltre de la pompe

#### 6.5. Entretien de l'acrylique

#### 6.6. Entretien du projecteur

#### 6.7. Entretien en périodes de non utilisation ou d'absence prolongée

### 7. Messages de diagnostic

### 8. Pannes et solutions

### 9. Recyclage et environnement

### 10. Preuve de conformité

# Guide de démarrage

1.

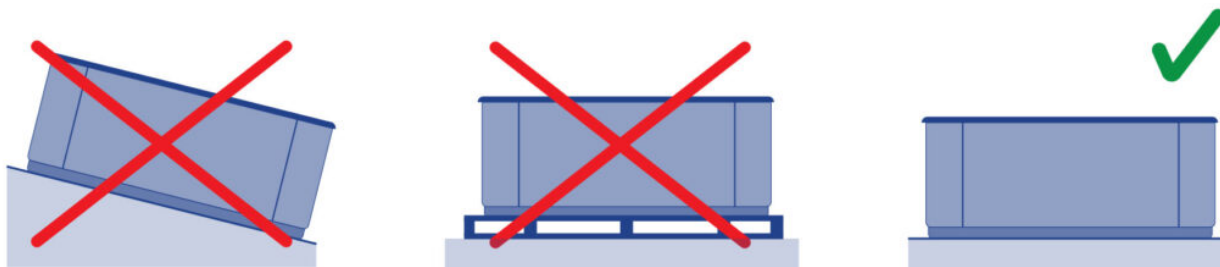

2.



3.



4.

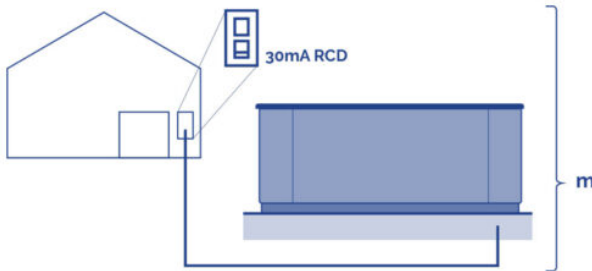

Distance	KW										
	KW required										
	2.1	2.5	2.8	3.2	3.5	4.4	5.3	6.2	7.0	7.9	8.8
	Nominal section of the cable in mm <sup>2</sup>										
6 - 11 m	2.5	2.5	2.5	2.5	4	4	6	10	10	10	10
<b>11 - 15 m</b>	<b>2.5</b>	<b>2.5</b>	<b>4</b>	<b>4</b>	<b>4</b>	<b>6</b>	<b>6</b>	<b>10</b>	<b>10</b>	<b>10</b>	<b>10</b>
15 - 20 m	4	4	4	6	6	6	10	10	10	16	16

5.



6.



6a - Single phase  
6b & 6c - Three phase

# 6a

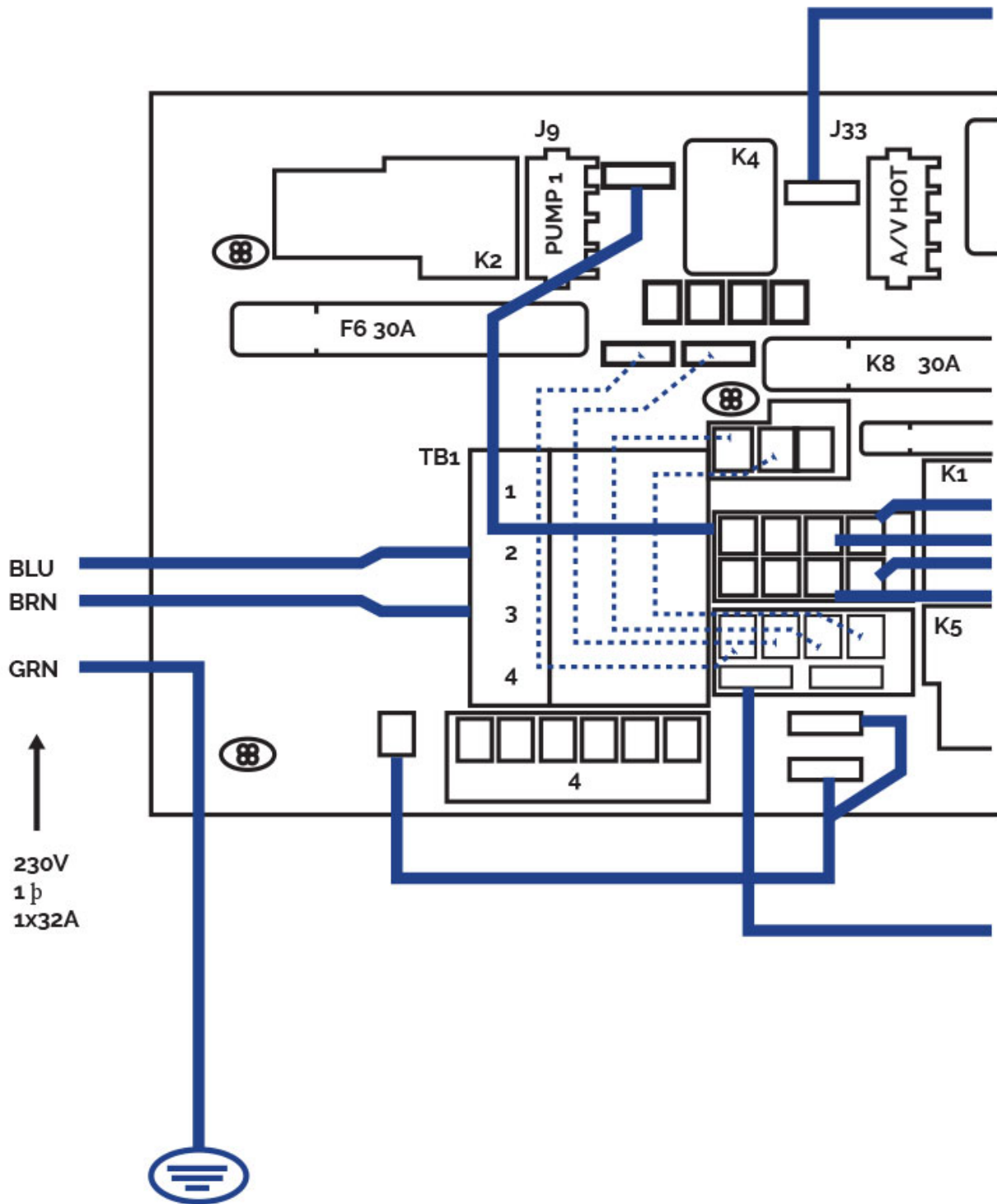

Single line 230V 32A

6b.

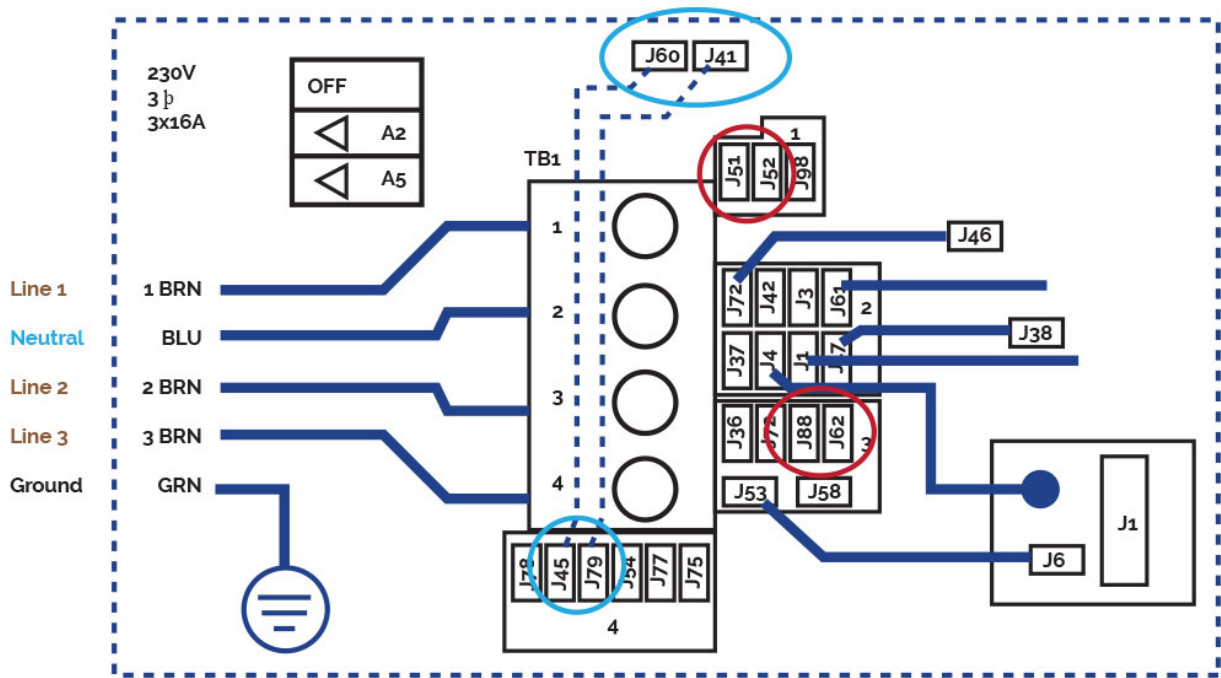

Three-phase line 380V III  
BP21G1WL

Remove bridges;

J51-J88 and J52-J62 ○

Changes this bridges

J60-J36 -> TO J60-J45

J41-J12 -> TO J41-J79 ○

Power requirements:

3 Services 5 wires: Line 2, Line2,  
Line 3, Neutral, Ground 400VCA,  
50/60Hz 3 phase, 16A (Circuit  
breaker rating = 20A max each  
phase line).

6c.

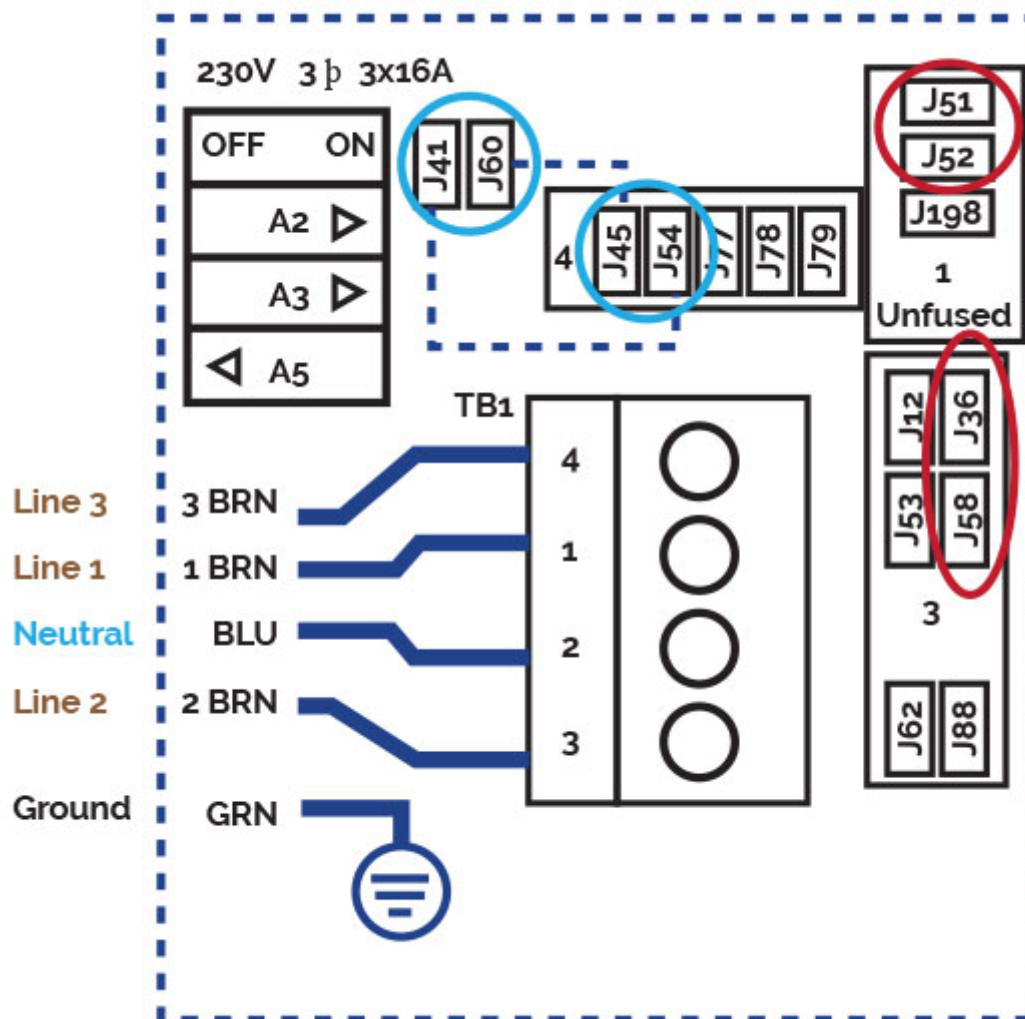

### Three-phase line 400V BP013G1 & BP013G2

Remove jumpers:

connecting J51 and J58

connecting J52 and J36

Changes this bridges:

J41 -J53 -> TO J41 - J54

J60-J12 -> TO J60-J45

Put DIP switches A5 on OFF and  
A2, A3 on ON position.

Power requirements:

3- Service 5 wires: Line 2, Line  
2, Line 3, Neutral, Ground

400VCA, 50/60 Hz\* 3 phase, 16A  
(Circuit breaker rating = 20A max  
each phase line). \*BP systems  
automatically detect 50Hz vs 60Hz



7.

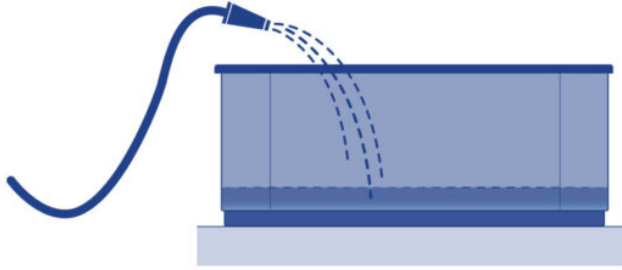

8.

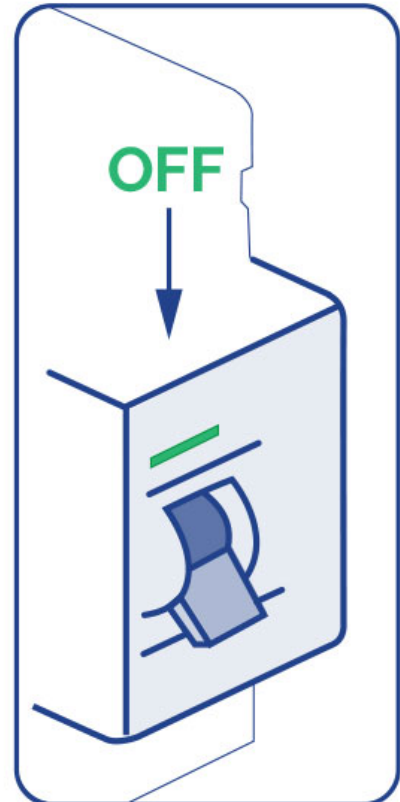
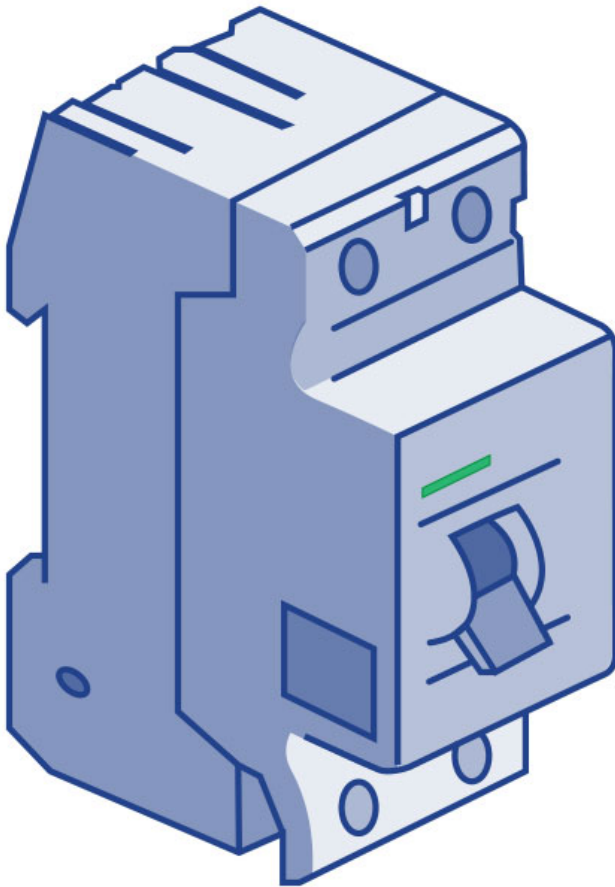

9.

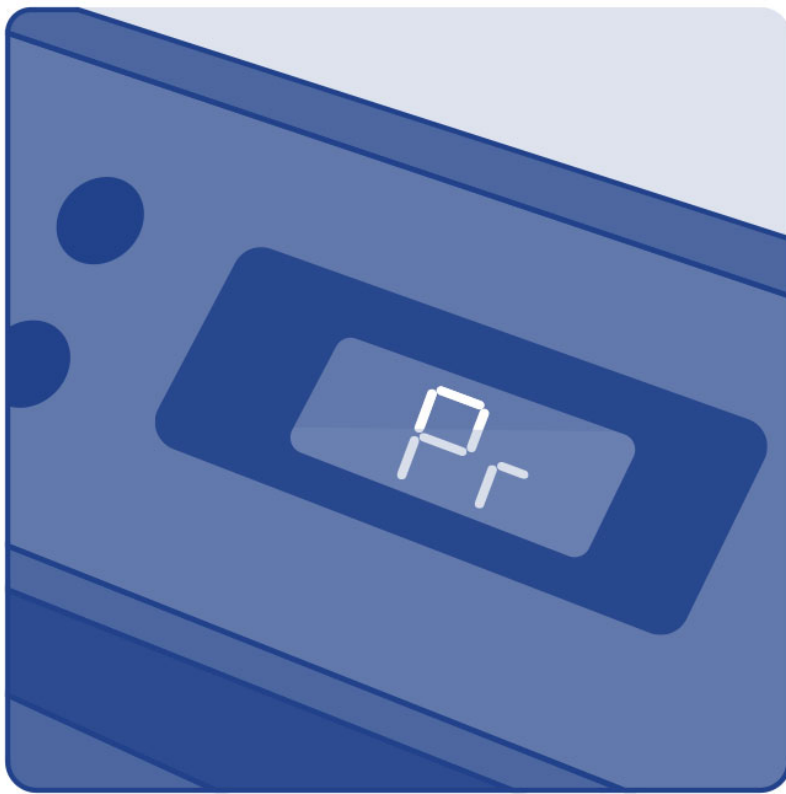

10.



11.



SPA SYSTEM CONFIGURATION

[https://www.youtube.com/watch?v=EvKx\\_CkS\\_tw](https://www.youtube.com/watch?v=EvKx_CkS_tw)

12.

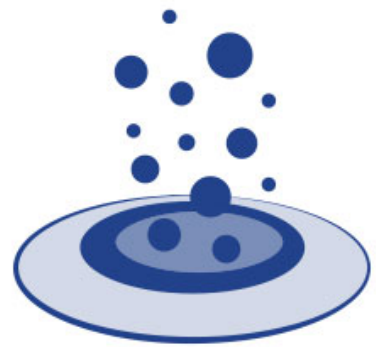

13.



pH: 7,2 - 7,6  
Cl<sub>2</sub>: 1-1,5 PPM

## 1. Introduction

Ce manuel renferme toutes les informations nécessaires pour pouvoir profiter au maximum de votre SPA. Veuillez consacrer le temps nécessaire à lire tous les points que nous vous détaillons ci-après. De plus, il vous faut lire le Manuel d'installation qui vous est fourni avec ce manuel.

Si vous avez une question ou un doute quelconque sur le fonctionnement ou l'entretien de ce produit, veuillez vous mettre en rapport avec le distributeur de votre zone. Ce sont des professionnels spécialisés qui vous apporteront leurs connaissances et vous aideront à profiter au maximum de cet appareil.

Conservez ce manuel dans un endroit sûr car il peut vous être d'une grande utilité.

**IMPORTANT :** Le fabricant se réserve le droit de modifier une partie du design ou des spécifications de cet appareil sans préavis et sans être soumis à aucune obligation.

Ce Spa est conçu et développé uniquement et exclusivement pour l'usage privé; en effet, l'usage public de celui-ci en annulerait la garantie.

## 2. Avertissements généraux

Il faut respecter les normes en vigueur en matière de prévention des accidents.

- Toute modification que vous prétendez effectuer sur l'appareil requiert l'autorisation préalable du fabricant. Les pièces de rechange d'origine et les accessoires autorisés par le fabricant servent à garantir une plus grande sécurité. Le fabricant de l'appareil est libéré de toute responsabilité pour les dommages occasionnés par des pièces de rechange ou accessoires non autorisés.

- Le fabricant n'est pas responsable des dommages causés par le montage d'accessoires non autorisés ainsi que des dommages causés par une mauvaise manipulation par du personnel non qualifié. Contactez votre revendeur agréé ou le service d'assistance technique en cas de doute ou si vous avez besoin d'une assistance technique.
- Cet appareil risque d'être inondé, il doit donc être installé dans une zone préparée pour recueillir et drainer toute l'eau pouvant y être déversée (aussi bien au-dessous que tout alentour) par l'utilisation du Spa ou à cause de possibles fuites dans l'un ou l'autre des circuits (Voir la Garantie).
- L'utilisateur doit s'assurer que les travaux de montage et d'entretien sont exécutés par des personnes qualifiées et agréées, et que celles-ci ont lu préalablement et très attentivement les instructions d'installation et de mise en service.
- En cas de fonctionnement défectueux ou de panne, adressez-vous auprès du Service d'Assistance Technique du fabricant ou de la représentation du fabricant la plus proche.
- Lors de l'installation du Spa, il faudra respecter à tout moment les règles en vigueur d'application dans chaque pays, plus particulièrement, celles ayant trait à la sécurité électrique.
- L'appareil doit être installé dans un espace dûment préparé et d'accès facile à tous les composants du Spa. La garantie ne couvrira en aucun cas les travaux de maçonnerie nécessaires pour mettre en place ou remplacer le produit (Voir la Garantie).
- Vérifiez que le sol supporte le poids attendu.
- Pendant le fonctionnement, certaines parties de l'appareil sont sous voltages électriques dangereux. Le travail sur chaque élément ou les dispositifs connexes ne pourra s'effectuer qu'après les avoir débranchés du réseau électrique d'alimentation et après avoir déconnecté les dispositifs de démarrage.
- La sécurité dans le fonctionnement de l'appareil est garantie uniquement à condition que les instructions d'installation et de mise en service soient accomplies et respectées.
- L'appareil doit être installé dans un espace dûment préparé et d'accès facile à tous les composants du Spa. La garantie ne couvrira en aucun cas les travaux de maçonnerie nécessaires pour mettre en place ou remplacer le produit (Voir la Garantie).
- Cet appareil peut être utilisé par des enfants à partir de 8 ans et par des personnes ayant une capacité physique, sensorielle ou mentale réduite ou avec un manque d'expérience et de connaissances, tant qu'ils sont sous surveillance ou ont reçu des instructions concernant l'utilisation sûre de l'appareil. appareil et comprendre les dangers existants.
- Les enfants ne doivent pas être autorisés à jouer avec l'appareil.
- Le nettoyage et l'entretien par l'utilisateur ne doivent pas être effectués par des enfants sans la surveillance d'un adulte.
- Les valeurs limites qui figurent sur le tableau électrique ne doivent être dépassées en aucune façon.
- Il faut éviter d'entrer en contact avec la tension électrique
- L'alimentation électrique du Spa doit toujours être protégée par un différentiel à haute sensibilité. Nous recommandons d'installer un différentiel de 30 mA.
- Si vous utilisez un couvercle qui ne tient pas compte des éléments et / ou la sécurité pour empêcher l'accès non contrôlé à la station thermale d'ancrage, il est recommandé que tout élément alternatif (par exemple boîtier de contrôle d'accès ou de clôture de périmètre ...) est installé pour empêcher l'accès ou mauvaise utilisation du spa.

## **ATTENTION**

Il est indispensable de réaliser la connexion à la prise de terre. Le circuit de prise de terre du bâtiment doit à tout moment être en parfaites conditions afin de garantir la sécurité de l'utilisateur du Spa. Si vous avez des doutes à ce sujet, faites réviser votre circuit de terre par du personnel dûment qualifié. Le fabricant n'assumera aucune responsabilité de possibles dommages ou torts occasionnés par un entretien inapproprié du circuit de prise de terre.

Il est essentiel que le propriétaire du Spa teste et réinitialise périodiquement l'interrupteur différentiel pour vérifier son bon fonctionnement. Il est conseillé d'effectuer cette opération au moins une fois par mois.

### 3. Installation et montage

#### 3.1. Remarques

- Pendant la connexion des câbles électriques à l'appareil soigner la disposition dans boîte de dérivation, vérifier qu'il ne reste aucun bout de câble à l'intérieur après sa fermeture et que le branchement terre soit correctement effectué.
- Faire spécialement attention à ce que d'aucune façon, l'eau ne rentre en contact ni avec les éléments électriques ni avec les pompes.

#### 3.2. Mise en place et pose du spa

Posez le Spa en position horizontale, en faisant reposer toute la base inférieure du meuble sur une surface lisse et plane, capable de supporter tout son poids en usage (rempli d'eau, plus le poids des baigneurs).

Le Spa ne peut pas être monté sur une surface courbe ou sur des blocs.

Le panneau latéral où sont situés les moteurs doit toujours être totalement accessible. A fin de pouvoir réaliser facilement les tâches de maintenance, l'emplacement du Spa doit permettre de le déplacer pour y avoir aisément accès sur tous les côtés.

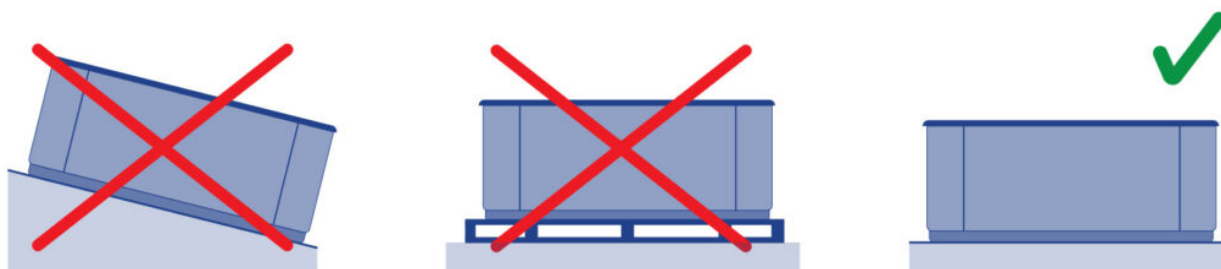

#### INSTALLATION EN EXTERIEURS

Ne laissez pas le Spa exposé au soleil s'il n'est pas rempli d'eau et couvert d'une protection.

N'oubliez pas qu'une exposition prolongée au soleil peut abîmer le matériel acrylique de votre Spa, ainsi que ses accessoires. L'acrylique absorbe rapidement la chaleur des rayons solaires pouvant atteindre des températures très élevées qui l'endommageraient considérablement. La Température maximale d'absorption est de 60 °C.

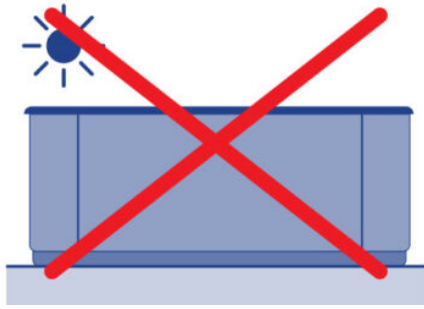

Placez-le de préférence loin d'endroits boisés, car les feuilles qui tombent des arbres peuvent boucher le filtre.

Si vous placez le Spa dans une zone vitrée, veillez à ce que les rayons du soleil ne donnent pas sur le Spa à travers les vitres, car cela entraînerait une augmentation excessive de la température sur l'acrylique.

Évitez tout emplacement où l'eau pourrait pénétrer dans le compartiment du dispositif électrique et veillez à ce que le meuble ne soit pas en contact direct avec des zones où l'humidité est élevée.

### **INSTALLATION EN INTERIEURS**

Il est recommandé de prévoir une bouche d'égout dans la zone où va être installé le Spa, afin d'éviter tout autour l'accumulation d'eau, évitant de cette façon de créer des zones d'accès dangereux pour les baigneurs.

N'oubliez pas que le fonctionnement du Spa provoque une augmentation de l'humidité dans la salle ; il faudra donc prévoir un système quelconque d'aération pour éviter les concentrations d'humidité, qui peuvent abîmer les éléments de la salle où est installé le Spa.

En recouvrant le Spa d'une couverture, vous réduirez la perte de chaleur et l'humidité de la salle.

### **ATTENTION**

Il ne faut jamais laisser le Spa vide et dépourvu de couverture à des températures ambiantes supérieures à 20 °C ou inférieures à 4 °C.

### **SPAS PORTABLES NIVEAUX**

Certains spas sont fournis avec un cadre métallique de mise à niveau pour une installation facile. Cette structure a plusieurs points d'appui. Avant de remplir le spa, ces points de mise à niveau doivent être ajustés de manière à ce qu'ils soient tous en contact avec le sol.



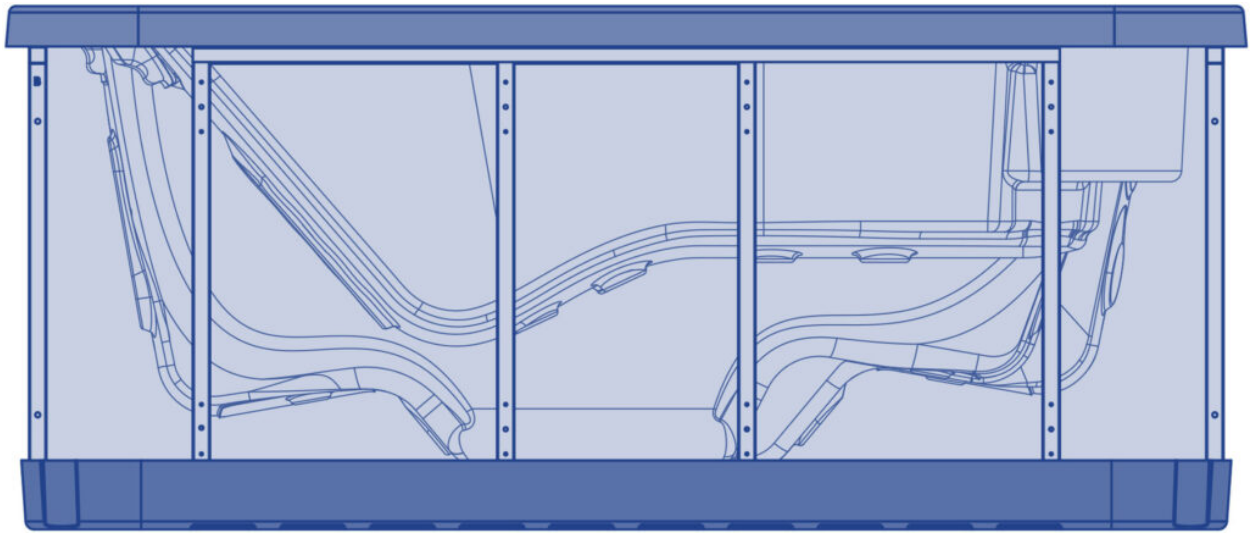

**SWIMSPA**

**TRANSPORT**

# A1. SWIMSPA - CONTAINER DOWNLOAD

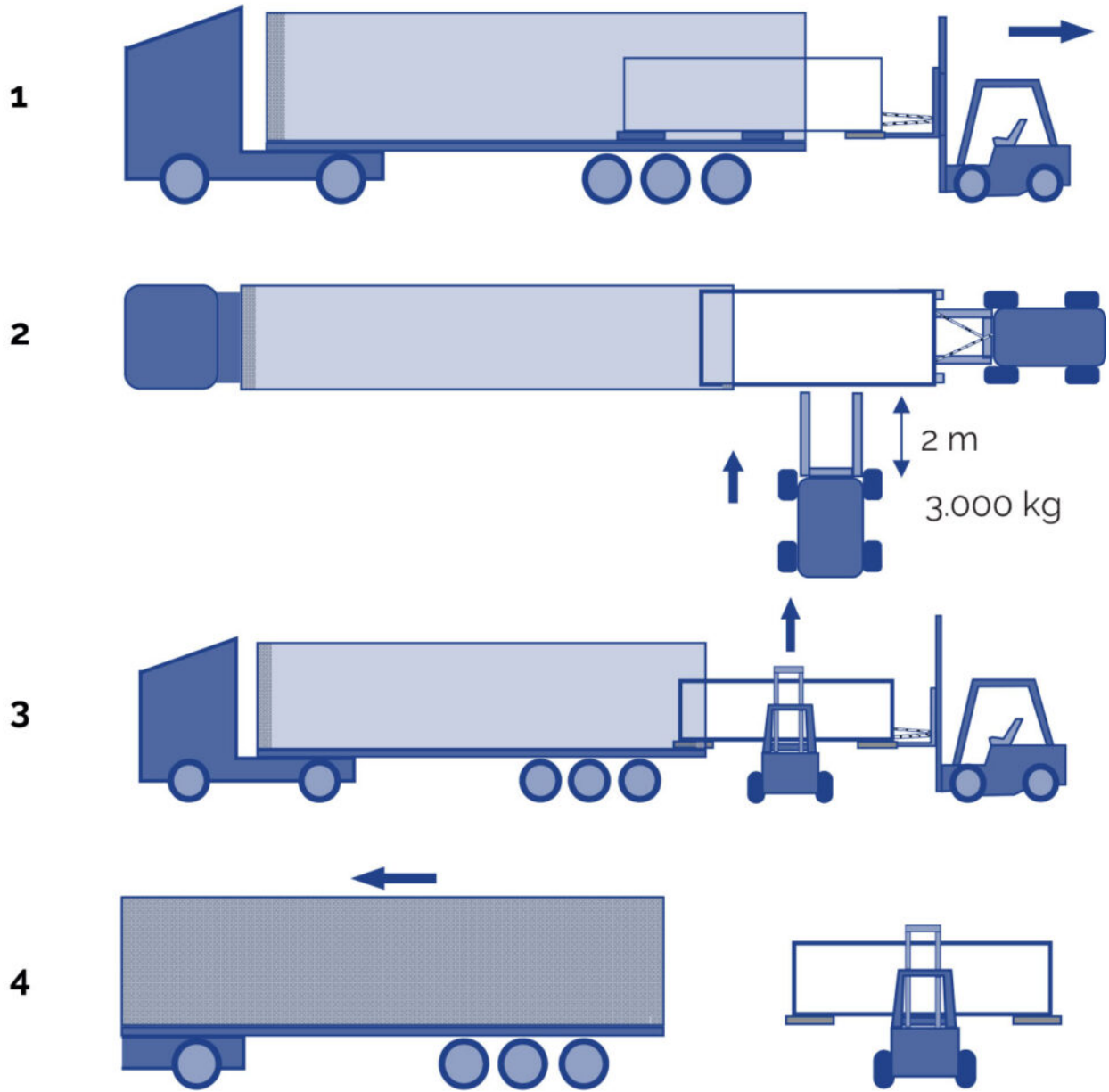

## A2. SWIMSPA - CONTAINER DOWNLOAD

1



2

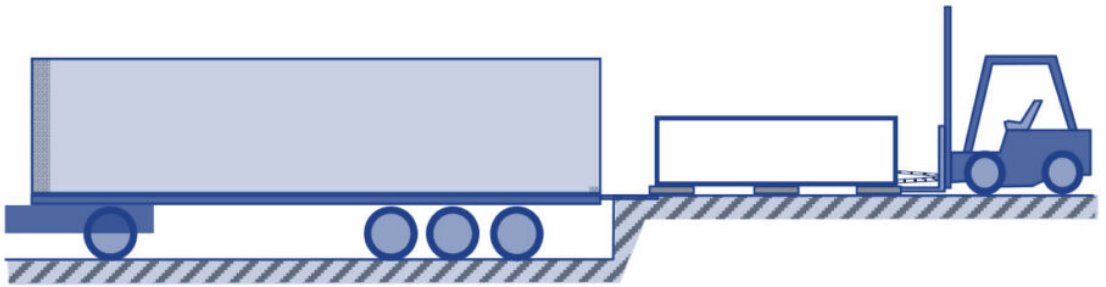

3



## A3. SWIMSPA - TRUCK DOWNLOAD

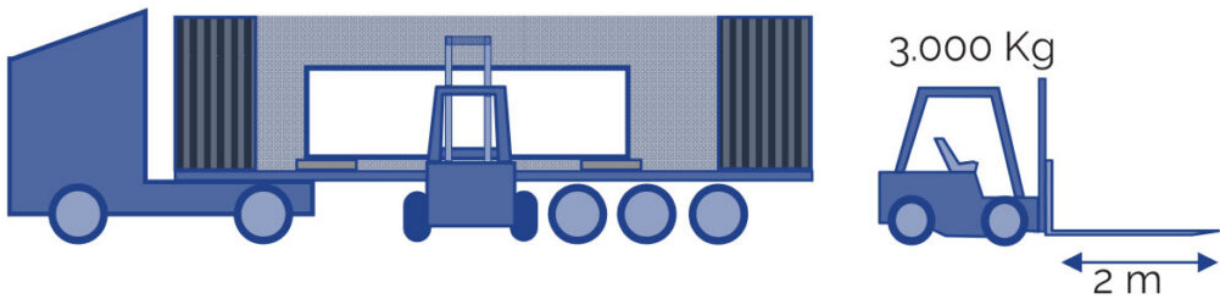

## INSTALLATION

## B. SWIMSPA - INSTALLATION

Dimensions & Weight:  
See Technical Doc.

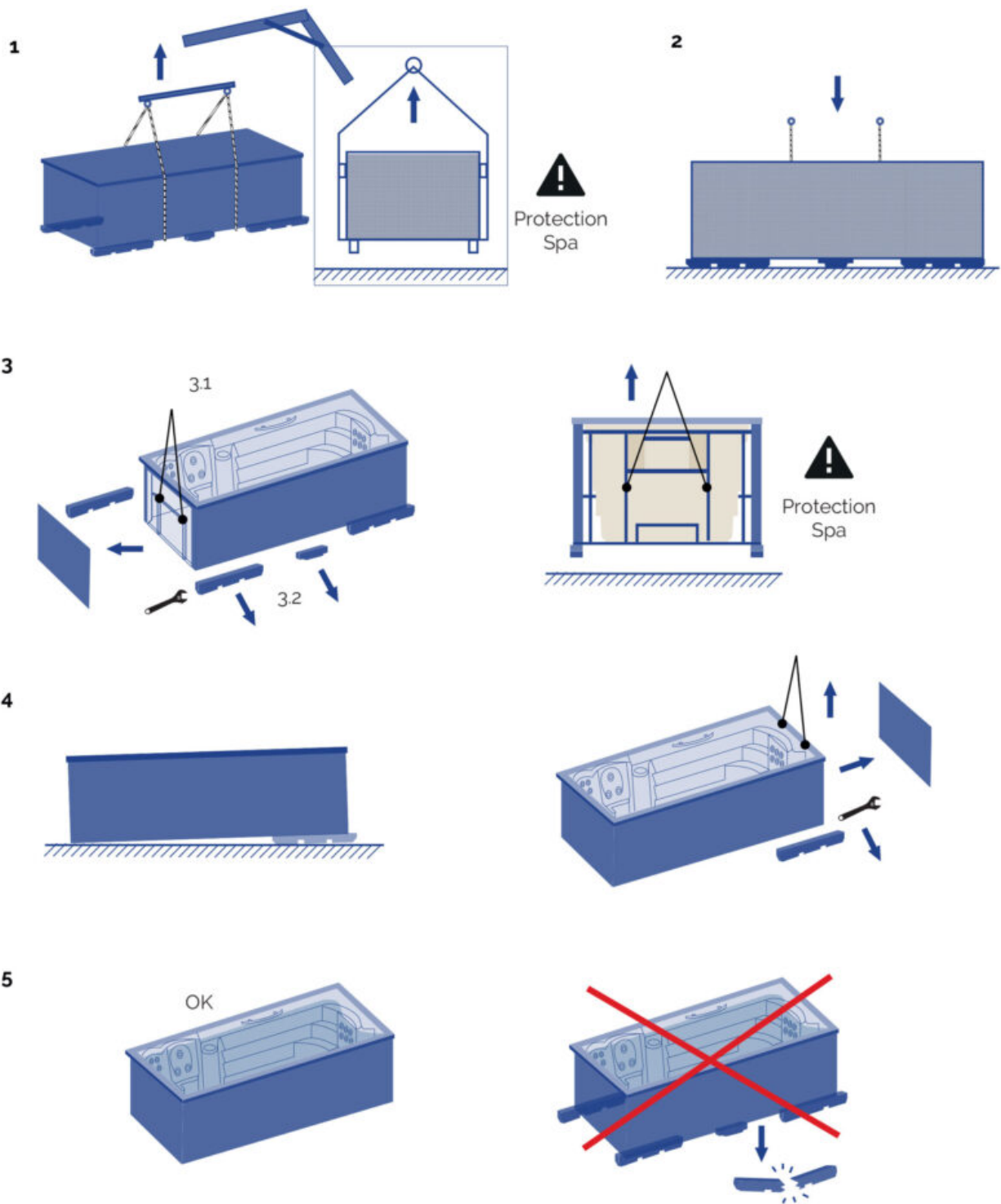

Dimensions in mm

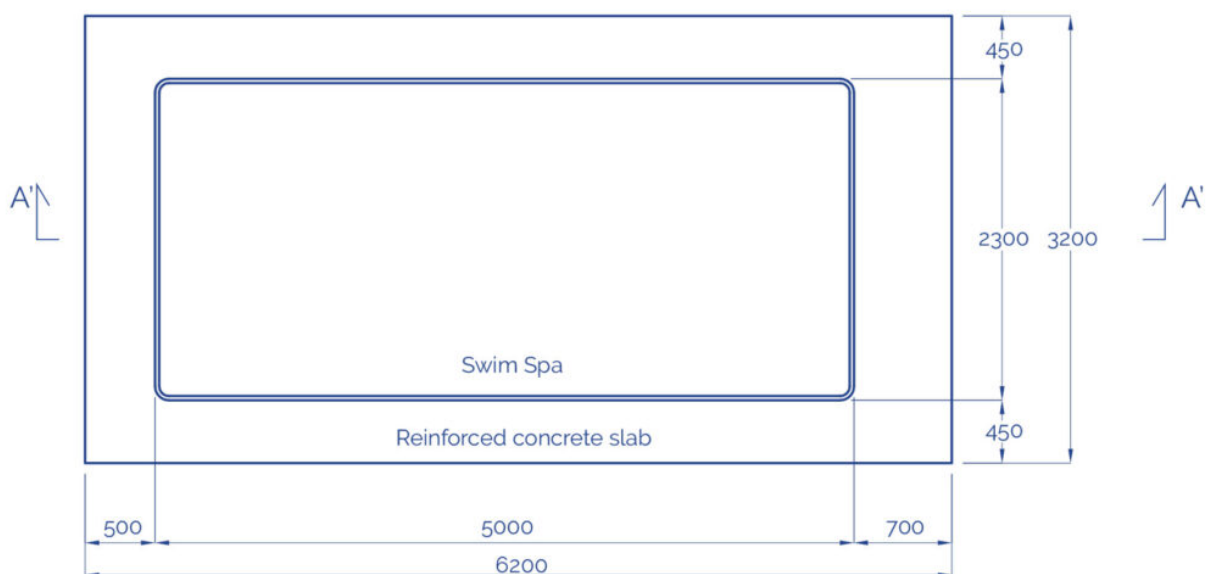
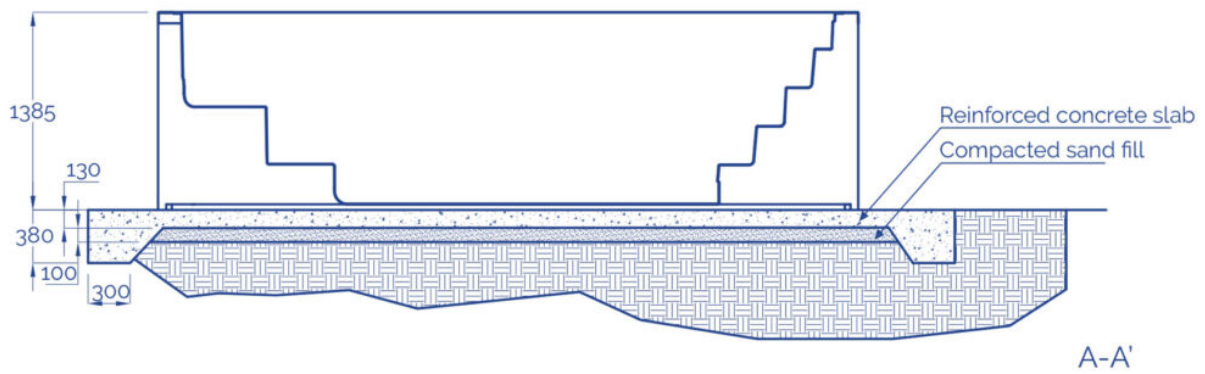

#### Observations:

Ceci est un schéma/exemple représentatif. Pour réaliser la conception et l'exécution, il est conseillé de faire appel à un architecte/ingénieur pour s'assurer que la dalle de cimentation en béton pourra soutenir le Swim Spa rempli d'eau, ainsi que le poids des personnes qui l'utiliseront, et les meubles et autres objets se trouvant sur la zone de support. Cette même responsabilité pour l'installation doit faire référence et répondre aux réglementations locales relatives aux cimentations et/ou constructions.

#### SPA ENTERRÉ

Il convient de garder à l'esprit que pour éviter les contractions et les éventuels dommages à la coque, la structure du spa ne doit jamais être fixée au sol, il suffit de la placer sous son propre poids et, surtout, de ne pas la tenir par son périmètre supérieur.

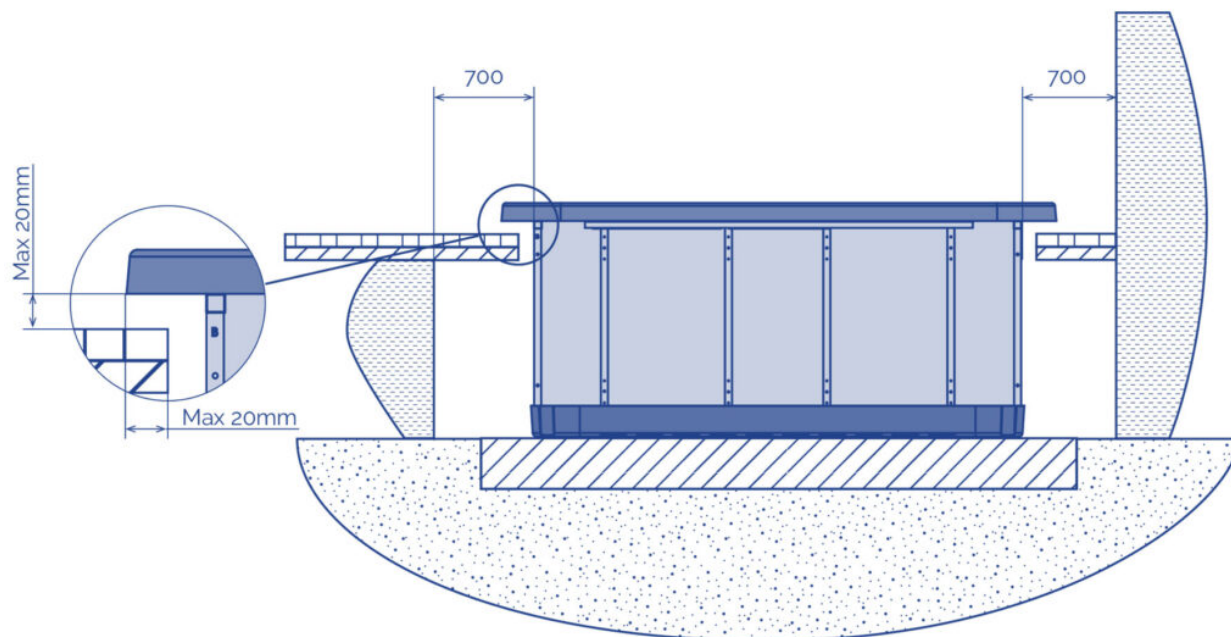

Une fois le spa posé correctement, terminez la maçonnerie en posant du carrelage ou similaire et en veillant à ce que le contour de la coque du spa ne soit jamais en contact direct avec la maçonnerie (il faut laisser une marge d'au moins 1 centimètres sut tout le pourtour).

N'oubliez pas de laisser un espace suffisamment large dans la zone d'accès aux pompes et au tableau électrique pour pouvoir effectuer les tâches d'entretien. Cet espace devrait être d'au moins 0,7 mètre.

Pour sceller le rebord du spa à l'ouvrage, utilisez de la silicone élastique spéciale pour installation aquatiques.

### ATTENTION

Laisser un accès au spa de trappe de maintenance. Ne jamais couvrir avec du béton  
**LAISSEZ UN ESPACE DE 70CM AUTOUR DU SPA.**

## INSTRUCTIONS ESSENTIELLES POUR LA GARANTIE DU SPA

Pour assurer la longévité de votre mobilier de spa, il est important de suivre ces instructions concernant la ventilation du mobilier :

1. Nos meubles de spa nécessitent une ventilation
2. Un manque de ventilation peut entraîner une déformation des panneaux du spa

1

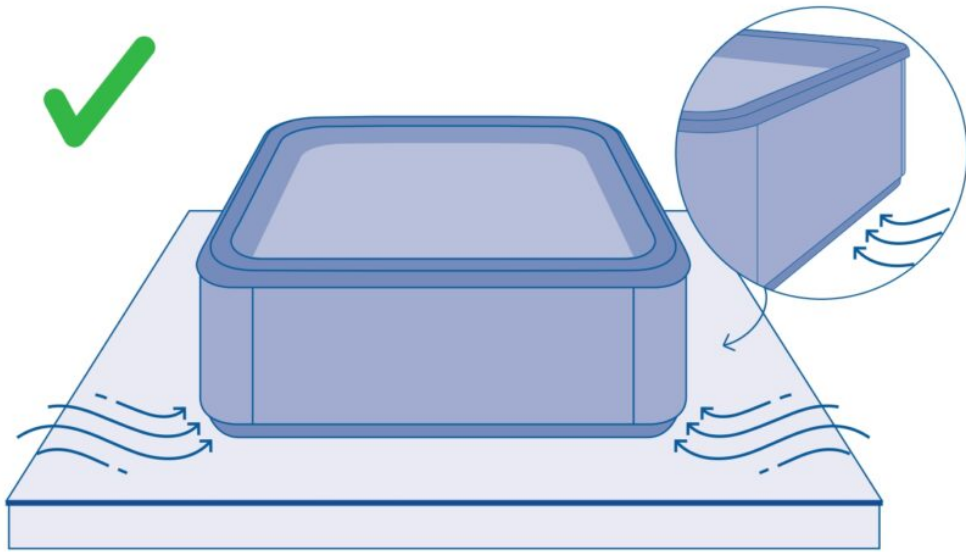

2

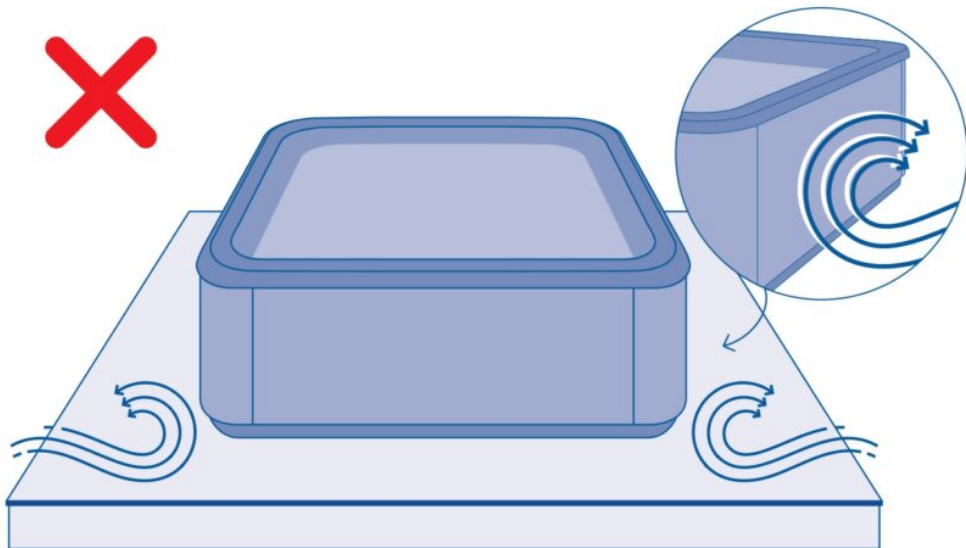

Veillez à assurer une ventilation adéquate de votre meuble afin d'éviter toute déformation éventuelle.

### ATTENTION

La garantie du spa ne couvre pas les dommages ou déformations des panneaux du meuble dans le cas où le spa souffre d'un manque de ventilation dû au type d'installation. 

- Un spa partiellement ou totalement recouvert par une construction de terrasse quelconque.
- Un spa enterré ou semi-enterré dans le sol.
- Les matériaux en contact avec la base du spa (pierres, bois, gazon artificiel...) qui sont placés directement sur le sol et en contact avec la base du spa, empêchant la ventilation nécessaire.

A

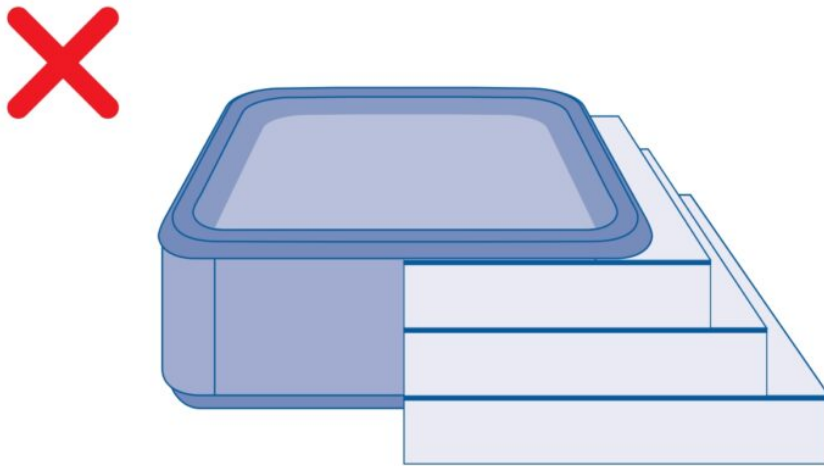



B

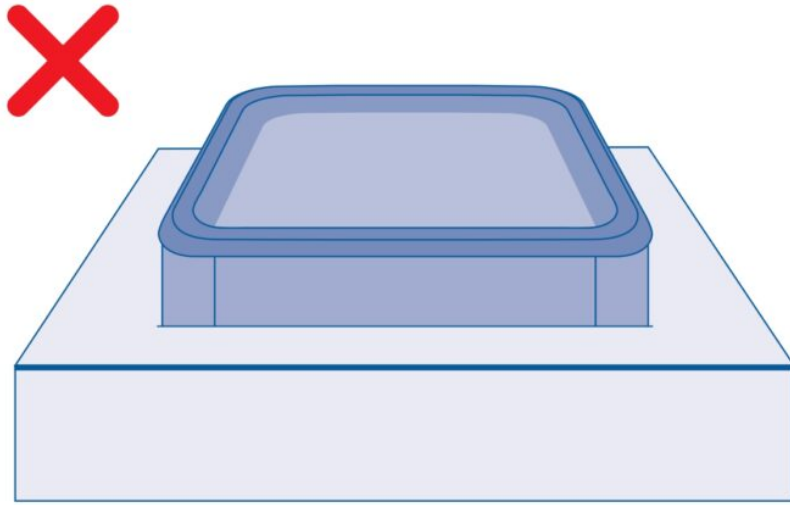

B

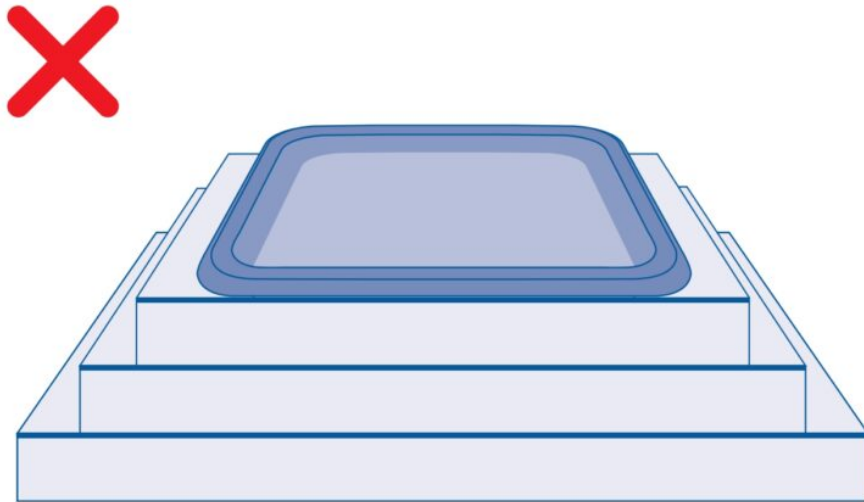

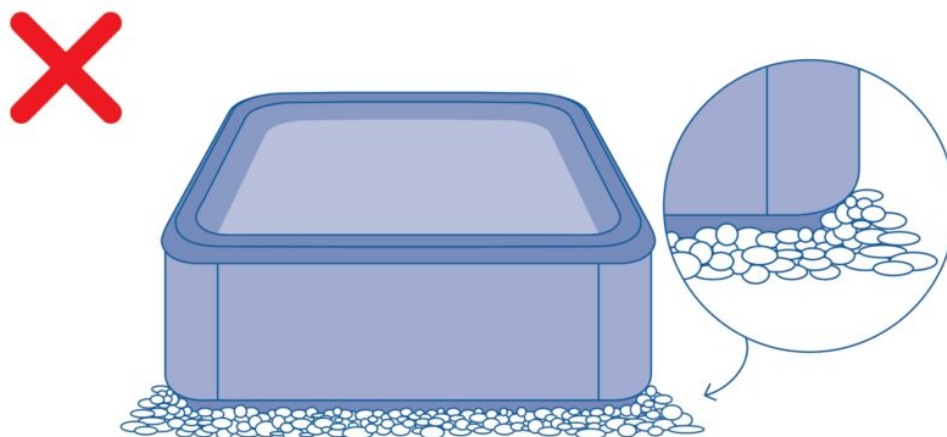

### 3.3. Vidange du spa

La vanne d'évacuation doit toujours être fermée et ne sera en position ouverte que si nous souhaitons vider le SPA.

Si cela est jugé approprié, nous pouvons réaliser une installation d'évacuation reliant le SPA à l'évacuation générale du logement.

1

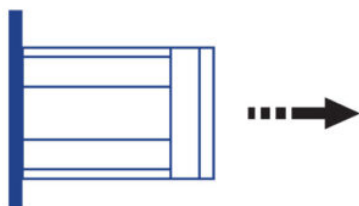

2

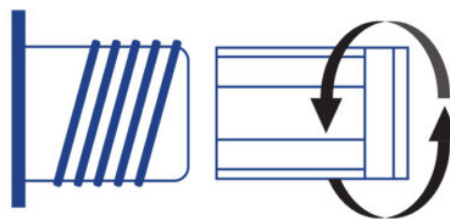

3

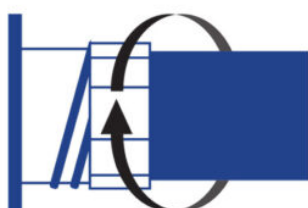

4

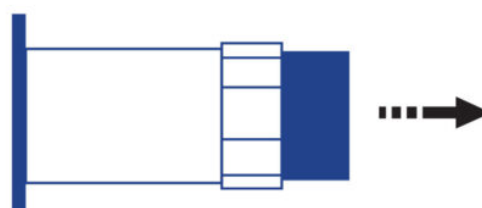

### ATTENTION

Ne pas oublier que la vidange du spa n'est pas complète.

Pour les longues périodes d'inactivité et surtout en hiver, enlever l'eau demeurant dans les sièges et sur le fond du spa avec une éponge.

Les restes d'eau dans les conduites peuvent être aspirés au travers des buses d'eau et d'air avec une pompe à vide pour les liquides.

Il faut aussi vidanger les pompes au travers du bouchon de vidange.

## 3.4. Remplissage du spa

### SPAS PRIVÉS

Le Spa ne dispose pas de système de remplissage spécifique. Il est recommandé d'utiliser un système de remplissage manuel à l'aide d'un tuyau d'arrosage ou similaire.

Procédez comme suit:

Avant de commencer à remplir le Spa, localisez la soupape d'écoulement (Cf. 3.3 Vidange du spa) et vérifiez qu'elle est bien en position FERMÉE.

Remplissez le Spa par le dessus, avec de l'eau propre.

## WATER LEVEL

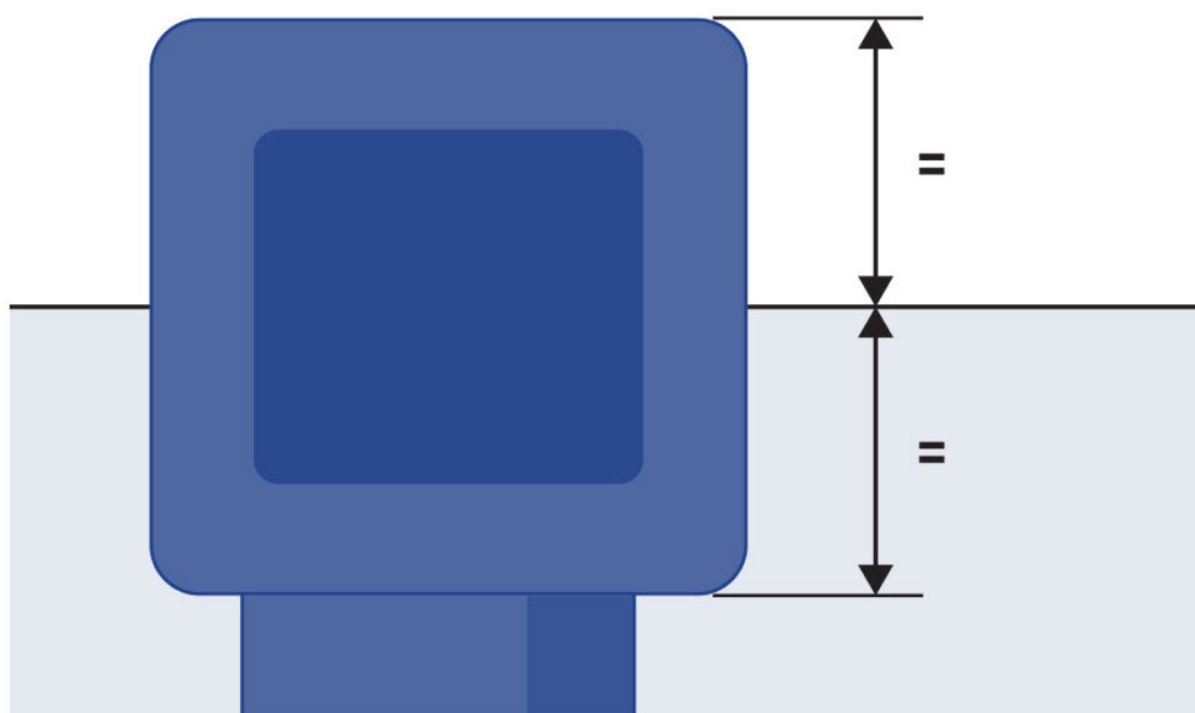

## SPAS PRIVÉS À DÉBORDEMENT

Il est conseillé d'utiliser un système de remplissage manuel de type tuyau d'arrosage ou similaire.

Procéder de la manière suivante :

Avant de commencer à remplir le Spa, localiser les vannes de vidange et s'assurer qu'elles sont fermées, excepté le trop-plein de sécurité, qui doit rester ouvert en permanence.

Remplir le Spa par le haut, avec de l'eau propre, jusqu'à ce qu'il commence à déborder.

Brancher une arrivée du réseau d'eau à l'entrée de l'un des réservoirs.

Le spa dispose d'un système de remplissage qui fonctionne au moyen d'un flotteur de niveau ; la sortie de ce flotteur doit être branchée au réseau avec une pression d'eau constante.

Si le spa perd de l'eau par évaporation, le système remplit à nouveau les réservoirs automatiquement.

Les réservoirs de compensation disposent d'un trop-plein de sécurité pour évacuer l'eau.

### **IMPORTANT**

Les réservoirs de compensation des spas privés à débordement possèdent une capacité limitée. Ils peuvent contenir jusqu'à 280 litres d'eau, l'équivalent de 4 personnes partiellement submergées. Les utilisateurs doivent entrer un par un dans le spa et sans précipitation, afin que les réservoirs puissent absorber l'eau déplacée et ainsi éviter qu'elle ne tombe hors du spa.

### **ATTENTION**

Pendant le processus de remplissage, il faut veiller à ce que l'eau ne pénètre pas dans les parties électriques.

L'utilisation de l'eau de mer dans le Spa entraîne, très rapidement, une détérioration généralisée de tous les composants du circuit.

Ne remplissez pas le Spa d'eau chaude à plus de 50 °C, car cela pourrait déclencher le thermostat de sécurité et abîmer les dispositifs et les connexions.

Après avoir rempli le Spa d'eau, connectez le dispositif électrique en mettant la languette de l'interrupteur du différentiel en position ON (Cf. paragraphe Branchement électrique).

N'utilisez pas le Spa si, au préalable, vous n'avez pas lu très attentivement toutes les informations qui sont détaillées dans les points suivants:

- Réglez le pH de l'eau entre 7,2 et 7,6 (Operating instructions).
- Ajoutez tous les produits chimiques nécessaires et recommandés au paragraphe Entretien de l'eau (Operating instructions).
- Sélectionnez la température voulue (Operating instructions). N'oubliez pas que le Spa, en partant d'eau froide, peut tarder 24 heures pour atteindre une température de 38 °C.
- Avant d'utiliser le Spa, vérifiez de nouveau les valeurs du pH dérivés des traitements effectués au point précédent.

## **3.5. Branchement électrique**

### **ATTENTION**

-Cet appareil ne peut être branché à une simple prise de courant.

-Cet appareil requiert une installation électrique appropriée. Celle-ci doit être faite par une personne spécialisée dans le respect des normes de sécurité en matière d'électricité en vigueur dans chaque pays.

-L'alimentation électrique du Spa doit toujours être protégée par un différentiel à haute sensibilité. Nous recommandons d'installer un différentiel de 30 mA.

-Il est indispensable de réaliser la connexion à la prise de terre.

-Utilisez un câble de section appropriée à la puissance du Spa et à la distance du tableau électrique.

-Respectez à tout moment les indications du chapitre : Mises en garde de sécurité de ce manuel.

### **DANGER - RISQUE DE DÉCHARGE ÉLECTRIQUE**

-Avant de faire des travaux, quels qu'ils soient, sur le Spa, il faut débrancher l'alimentation électrique (différentiel en position OFF) ou bien débrancher le câble du secteur.

-N'essayez pas d'accéder à un composant électrique, quel qu'il soit, si vous n'êtes pas une personne formée techniquement ou le ----Responsable de l'entretien.

-Pour manipuler les dispositifs électriques, utilisez toujours des équipements de protection personnelle appropriés, ainsi que des outils adéquats.

-N'accédez jamais aux dispositifs électriques si vous avez le corps mouillé, surtout si vous avez les pieds mouillés.

-Ne branchez pas le dispositif électrique (différentiel en position ON) s'il n'y a pas d'eau dans le Spa.

### **ÉTAPES POUR CONNECTER LE SPA**

Localice el panel de control eléctrico, Ouvre le panneau latéral du meuble qui donne accès aux composants électriques



Ouvrir la tableau électrique.

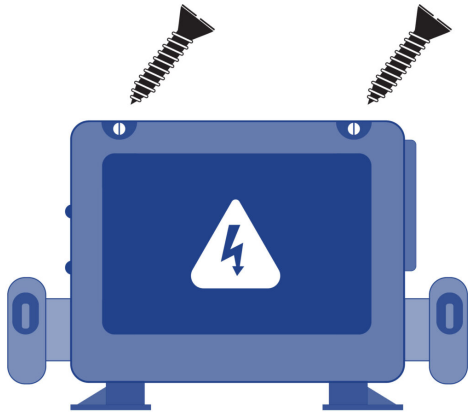

Réaliser la connexion du tableau électrique du Spa au différentiel.

### CONNEXION DU TABLEAU ÉLECTRIQUE

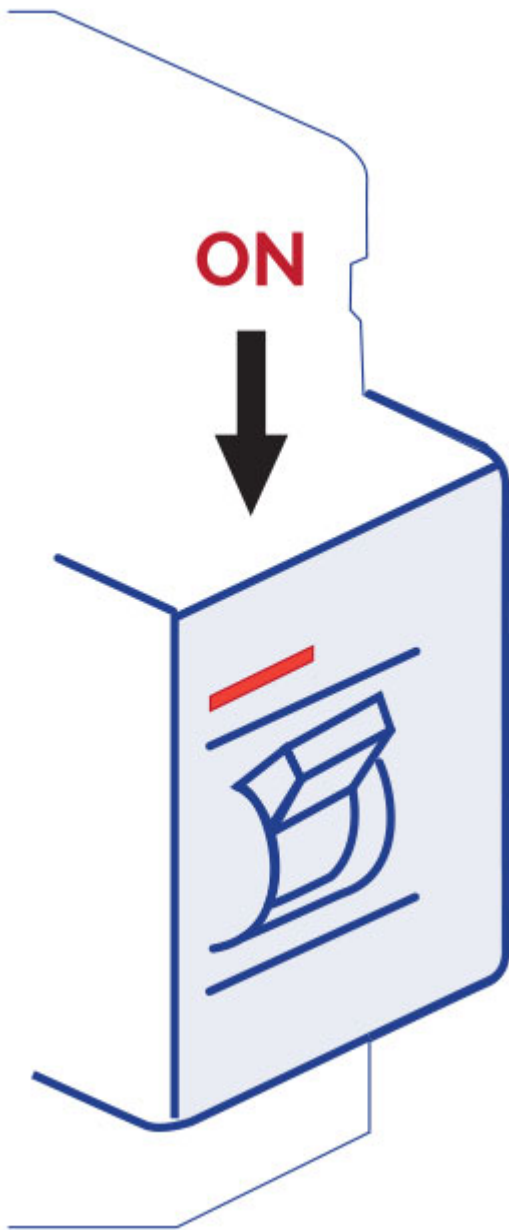

L'installation électrique doit incorporer un différentiel de haute sensibilité à 2 pôles dans le tableau

d'entrée du courant général (le différentiel n'est pas fourni avec le Spa).

### **IMPORTANT**

Il est indispensable que le propriétaire du Spa examine et fasse fonctionner périodiquement l'interrupteur différentiel pour vérifier le bon fonctionnement de celui-ci. Il est conseillé de réaliser cette opération au moins une fois par mois.

Vérifiez que le différentiel est bien en position OFF (Fermé). Mettez le différentiel sur la position ON (Ouvert) uniquement lorsque le Spa est rempli d'eau.

## **CONNEXION DU TABLEAU ÉLECTRIQUE DU SPA AU DIFFÉRENTIEL**

### **INTERRUPTOR**

**Avant de réaliser tout travail sur le Spa, il faut couper l'alimentation électrique** (mettre le différentiel en position OFF ou bien débrancher le câble du secteur).

Utiliser un câble approprié selon le type de local où est installé le Spa et en fonction de la législation en vigueur qui lui est applicable, pour relier le différentiel à l'armoire électrique du Spa. La section du câble sera différente selon le modèle de Spa et la distance de l'installation.

Vous pouvez voir les kW requis sur la feuille annexe de Spécifications techniques du Spa; il faudra tenir compte de la consommation maximum en fonction de la configuration "High Amp" ou "Low Amp".

### **DIP Switch Fonctions**

Commutateurs DIP de fonction fixe

A1 Mode Test (normalement sur OFF).

A2 En position « ON », ajoute une pompe à grande vitesse (ou une soufflante) avec chauffe-eau.

A3 En position « ON », ajoute deux pompes à grande vitesse (ou 1 pompe à grande vitesse et une soufflante) avec chauffe-eau.

A4 En position « ON », ajoute quatre pompes à grande vitesse (ou 3 pompes à grande vitesse et une soufflante) avec chauffe-eau.

A5 En position « ON », active les fonctions de la règle B d'ampérage spécial. Reportez-vous à la section relative aux fonctions spéciales dans les options de configuration pour la fonctionnalité avec votre système. En position « OFF », active les fonctions de la règle A d'ampérage spéciale.

A6 Réinitialisation de la mémoire continue (utilisé lorsque le spa est mis sous tension pour restaurer les réglages d'usine tels que définis par la configuration logicielle).

A2, A3 et A4 fonctionnent de concert pour déterminer le nombre d'appareils à grande vitesse et de soufflantes qui peuvent fonctionner avant que le chauffage soit désactivé. Autrement dit, A2 et A3 en position ON et A4 en position OFF permettront au chauffe-eau de fonctionner avec 3 pompes à grande vitesse (ou deux pompes à grande vitesse et une soufflante) à la fois. Le chauffage est désactivé lorsque la quatrième pompe à grande vitesse ou la soufflante est activée.

Note: A2/A3/A4 sur OFF = aucun chauffage si toute pompe à grande vitesse ou soufflante fonctionne.



## Commutateurs DIP assignables

A7 En position « ON » active un refroidissement de 5 minutes pour certains chauffe-eaux au gaz (temps de refroidissement B). En position « OFF » active un refroidissement de 1 minute pour certains chauffe-eaux au gaz (temps de refroidissement A).

Les commutateurs non désignés n'ont pas de fonction assignée.

Sur la Feuille des Spécifications électriques qui est jointe à la fin de ce manuel, vous pouvez consulter la puissance "Low Amp" ainsi que la puissance "High Amp".

## Funciones especiales

Función	Valor por defecto
Amperaje especial REGLA A	No hay limitación
Amperaje especial REGLA B	2 Bombas de alta velocidad max. El soplador se apaga con 2 bombas de alta velocidad - en Setup 1 - No hay limitación - en configuración 5, 11, 12, 14, 17.

## SECTION DU CÂBLE

Pour déterminer la section des conducteurs de l'installation électrique, il faut tenir compte des valeurs qui figurent sur ladite Feuille de Spécifications électriques ainsi que du tableau suivant:

### Kw requis

2,1	2,5	2,8	3,2	3,5	4,4	5,3	6,2	7,0	7,9	8,8
-----	-----	-----	-----	-----	-----	-----	-----	-----	-----	-----

### Section nominale du câble en mm<sup>2</sup>

Distance											
6-11 m	2,5	2,5	2,5	2,5	4	4	6	10	10	10	10
11-15 m	2,5	2,5	4	4	4	6	6	10	10	10	10
15-20 m	4	4	4	6	6	6	10	10	10	16	16

Pour des distances plus grandes, il faut augmenter proportionnellement la section du câble.

Il peut exister des configurations qui obligent à installer une ligne de 32 A, deux lignes de 16 A ou même une ligne triphasée (3 x 16 A) pour répondre à la demande de puissance du Spa.

Vous trouverez les options de configuration de votre tableau électrique plus loin dans ce Manuel d'Installation.

N'oubliez pas que l'installation et les changements de configuration électrique doivent être réalisés par des professionnels dûment qualifiés et dans le respect, à tout moment, des normes en vigueur dans chaque pays.

Le fabricant n'assume aucune responsabilité de possibles dommages occasionnés par une installation inappropriée ou faite par du personnel non qualifié.

**IMPORTANT**

Tenez compte de la position de l'interrupteur de consommation maximum.

Si vous n'utilisez pas le câble approprié à la distance et à la puissance du Spa, ce dernier ne fonctionnera pas correctement, ce qui pourrait provoquer une surchauffe excessive des circuits électriques avec le risque conséquent d'accident électrique. Utilisez toujours un câble ayant la section appropriée à la consommation maximum. **En cas de doute entre deux valeurs, utilisez toujours le câble ayant la plus grande section.**

Pour faire arriver l'alimentation au tableau électrique du Spa, localisez le presse-étoupe qui est situé sur un des côtés du tableau électrique.

Assurez-vous que le câble de connexion n'est pas sous courant électrique (l'interrupteur du différentiel doit être en position OFF).

Faites arriver le câble jusqu'au tableau électrique du Spa.

Ouvrez le dessus du tableau électrique, puis introduisez le câble d'alimentation dans le panneau latéral libre.

Attention : le câble de couleur bleue est le neutre et celui de couleur marron indique la ligne ou phase.

Fixez les bornes comme il est indiqué sur les schémas et du type d'alimentation électrique.

## LIGNE UNIQUE

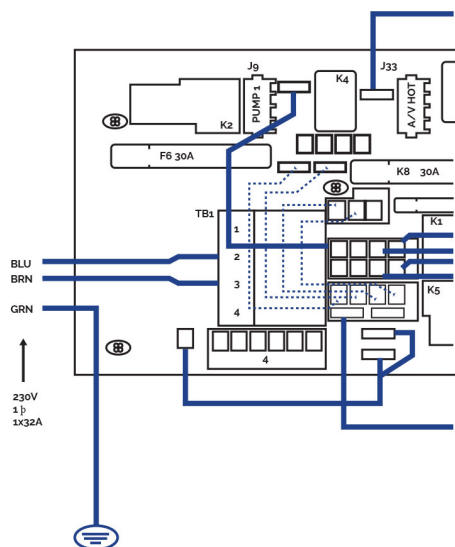

## LIGNE TRIPHASÉE 400V

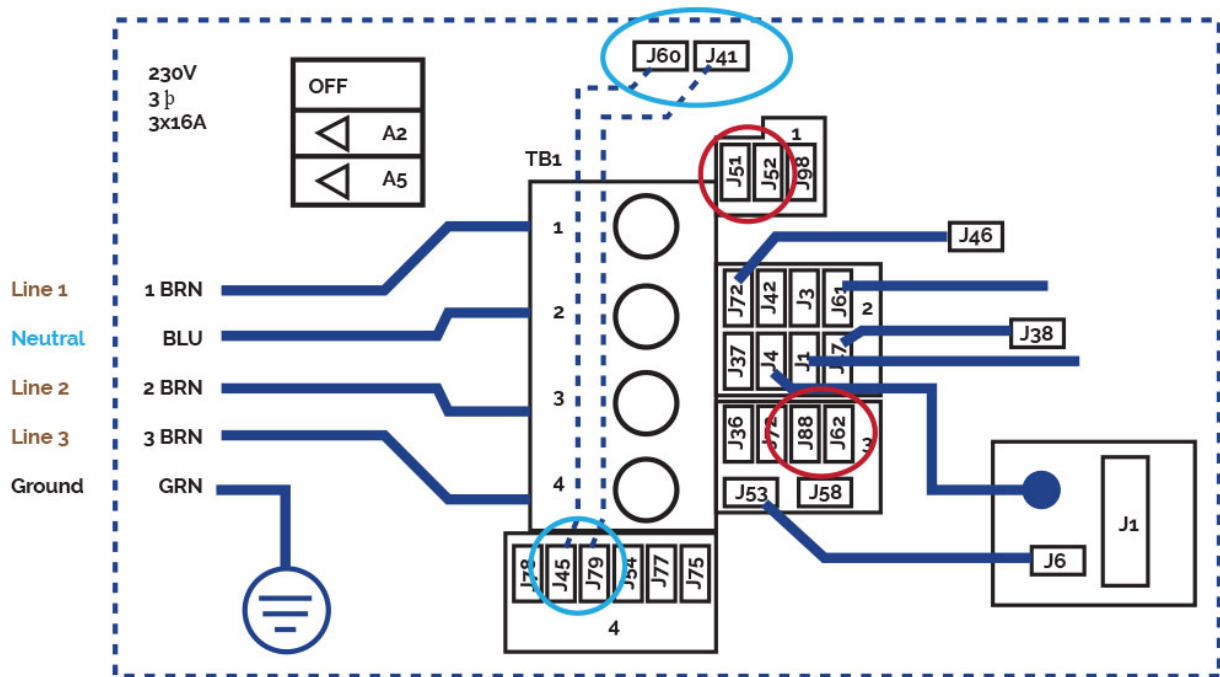

Ligne triphasée 380V III  
BP21G1WL

Suppression des ponts;

J51-J88 y J52-J62

Modifie ces ponts

J60-J36 -> J60-J45

J41-J12 -> J41-J79



Alimentation requise:

3 services 5 câbles : Ligne 2,  
Ligne2, Ligne 3, neutre, mise  
à la terre 400 VCA, 50/60 Hz\*  
triphasé, 16 A (caractéristiques  
du disjoncteur - 20 A max pour  
chaque ligne de phase).

Ligne triphasée 400V BP013G1 y BP013G2 sur la page suivante.

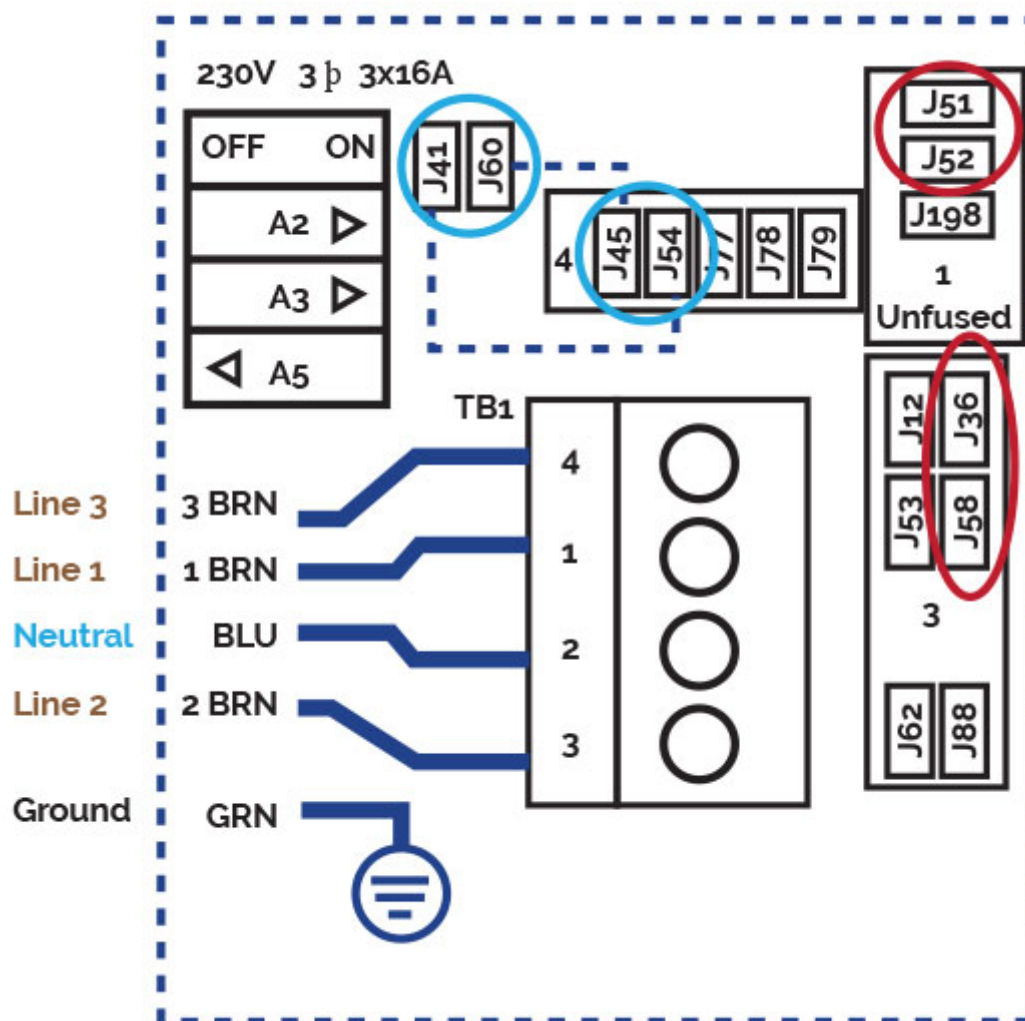

### Ligne triphasée 400V BP013G1 & BP013G2

Suppression des ponts:

connecter J51 y J58

connecter J52 y J36

Modifie ces ponts:

J41 -J53 -> J41 - J54

J60-J12 -> J60-J45

Réglez les commutateurs DIP A5

sur OFF et A2, A3 sur ON.



Alimentation requise:

3 services 5 câbles : Ligne 2,  
Ligne2, Ligne 3, neutre, mise  
à la terre 400 VCA, 50/60 Hz\*  
triphasé, 16 A (caractéristiques  
du disjoncteur - 20 A max pour  
chaque ligne de phase).

\*Les systemes BP detectent  
automatiquement 50 Hz vs 60 Hz

### ATTENTION

Une connexion à la terre correcte est essentielle.

Le circuit de mise à la terre du bâtiment doit être en parfait état à tout moment pour garantir la sécurité de l'utilisateur du Spa. En cas de doute, faites vérifier votre circuit terrestre par du personnel qualifié. Le fabricant n'est pas responsable des éventuels dommages causés par un mauvais entretien du circuit de mise à la terre.

Fixez le câble de prise de terre (jaune et vert) à la borne située à l'extérieur de l'armoire de manœuvre comme indiqué sur le schéma suivant:

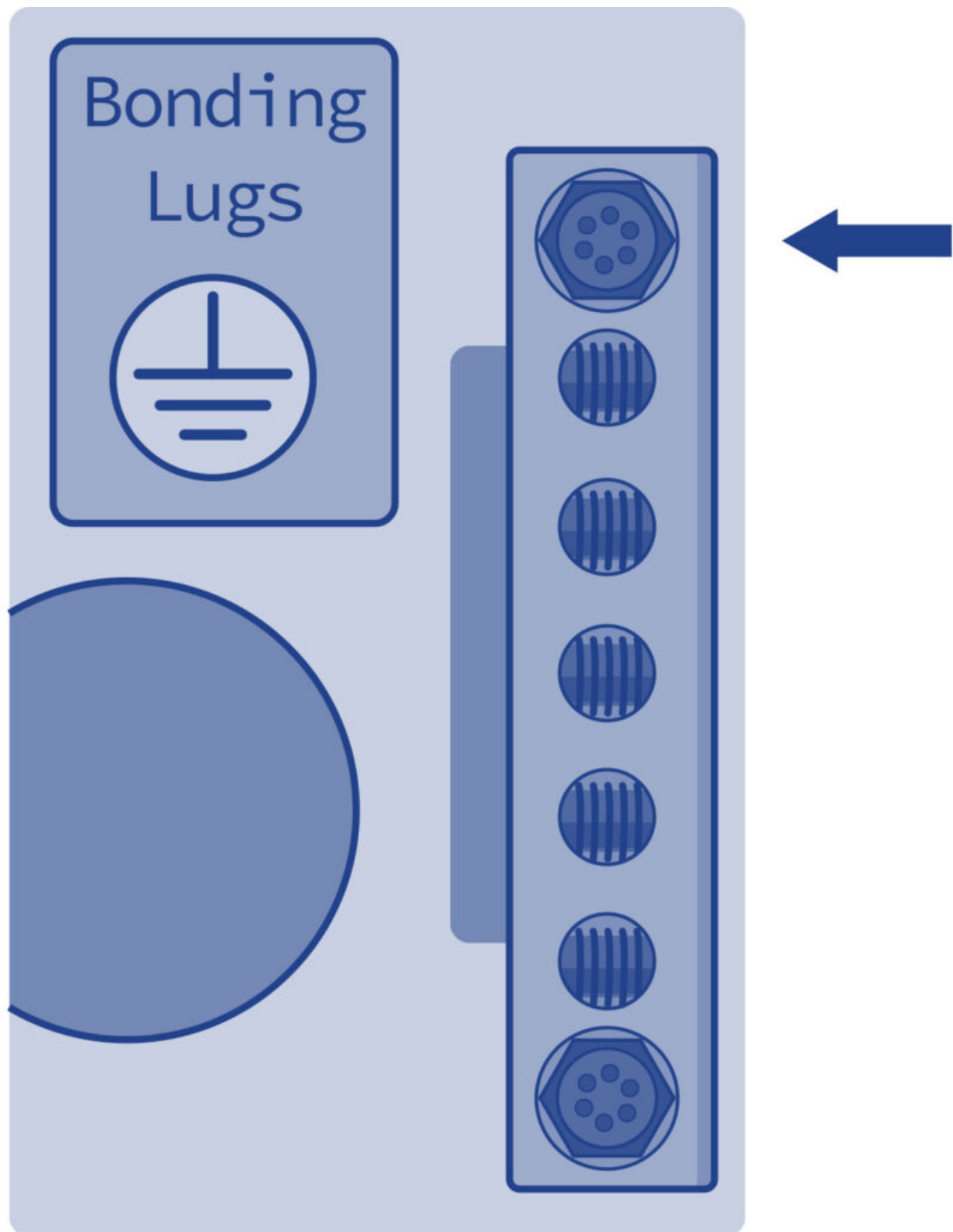

TERRE

**IMPORTANT**

Ne connectez l'alimentation électrique (différentiel en position ON) que lorsque le Spa sera rempli d'eau.

## 4. Mise en marche

### 4.1. Démarrage du système

Vérifiez les configurations suivantes avant d'utiliser votre spa en fonction du système de spa.

#### **TP500 – TP500S**

La navigation dans toute la structure du menu se fait avec 2 ou 3 boutons sur le panneau de commande. Certains panneaux ont des boutons séparés CHAUFFER (Haut) et REFROIDIR (Bas), tandis que d'autres ont un seul bouton de Température. Dans les diagrammes de navigation, les boutons de Température sont indiqués par une seule icône de bouton.

Les panneaux qui ont deux boutons de Température (Chauffer et Refroidir) peuvent utiliser les deux pour simplifier la navigation et la programmation lorsqu'une seule icône de Température est affichée.

Le bouton MENU/SÉLECTION est utilisé pour choisir les différents menus et naviguer dans chaque section. L'utilisation typique des boutons de Température permet de modifier la Température Réglée pendant que les chiffres clignotent sur l'écran LCD. Les menus peuvent être quittés avec certaines pressions sur les boutons. Attendre quelques secondes fera revenir le fonctionnement du panneau à la normale.

### Power-up Screens

Each time the System powers up, a series of numbers is displayed.  
After the startup sequence of numbers, the system will enter Priming Mode (See Page 3).

### Key

- Indicates Flashing or Changing Segment
- Indicates Alternating or Progressive Message - every 1/2 second
- ↓ A temperature button, used for "Action"
- ≡ Menu/Select button
- Waiting time that keeps the last change to a menu item.
- \*\*\*\*\* Waiting time (depends on menu item) that reverts to original setting and ignores any change to that menu item.

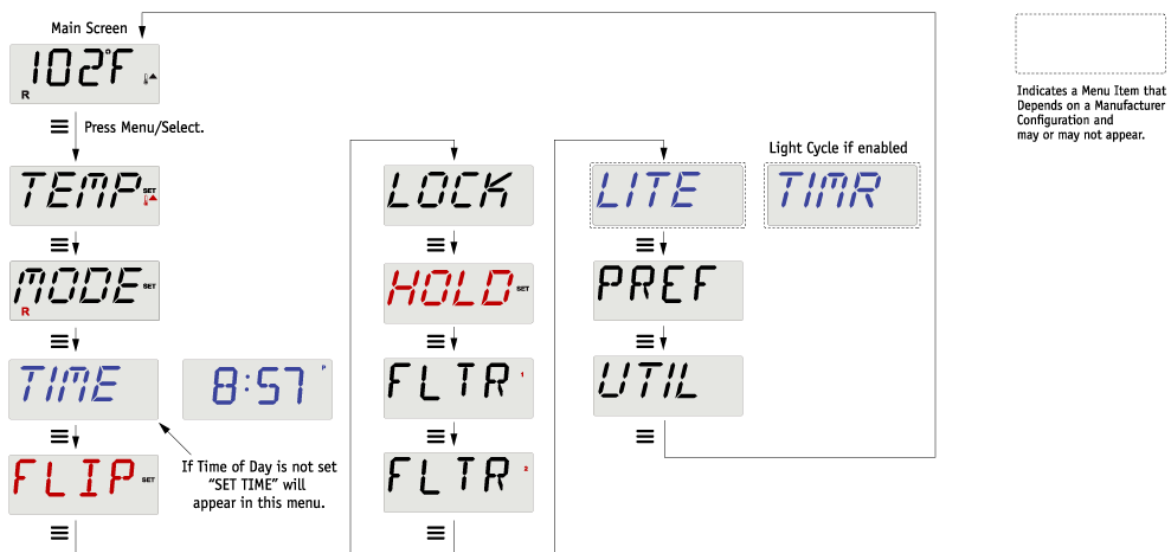

Main Screen  
102°F

Waiting a few seconds in the Main Menu will allow the display to revert to the Main Screen.  
Most changes are not saved unless Menu/Select ≡ is pressed.  
Refer to key above.

## TP-600

La navigation dans toute la structure du menu se fait avec 2 ou 3 boutons sur le panneau de commande. Certains panneaux ont des boutons séparés CHAUFFER (Haut) et REFROIDIR (Bas), tandis que d'autres ont un seul bouton de Température. Dans les diagrammes de navigation, les boutons de Température sont indiqués par une seule icône de bouton.

Les panneaux qui ont deux boutons de Température (Chauffer et Refroidir) peuvent utiliser les deux pour simplifier la navigation et la programmation lorsqu'une seule icône de Température est affichée.

Le bouton LUMIÈRE est également utilisé pour choisir les différents menus et naviguer dans chaque section.

L'utilisation typique des boutons de Température permet de modifier la Température Réglée pendant que les chiffres clignotent sur l'écran LCD. Appuyer sur le bouton LUMIÈRE pendant que les chiffres clignotent permettra d'accéder aux menus. Les menus peuvent être quittés avec certaines pressions sur les boutons. Attendre quelques secondes fera revenir le fonctionnement du panneau à la normale.

## Power-up Screens

Each time the System powers up, a series of numbers is displayed.  
After the startup sequence of numbers, the system will enter Priming Mode

## Key

- █ Indicates Flashing or Changing Segment
- █ Indicates Alternating or Progressive Message - every 1/2 second
- ⏏ A temperature button, used for "Action"
- ☉ Light or dedicated "Choose" button, depending on control panel configuration
- Waiting time that keeps the last change to a menu item.
- \*\*\*\*\* Waiting time (depends on menu item) that reverts to original setting and ignores any change to that menu item.

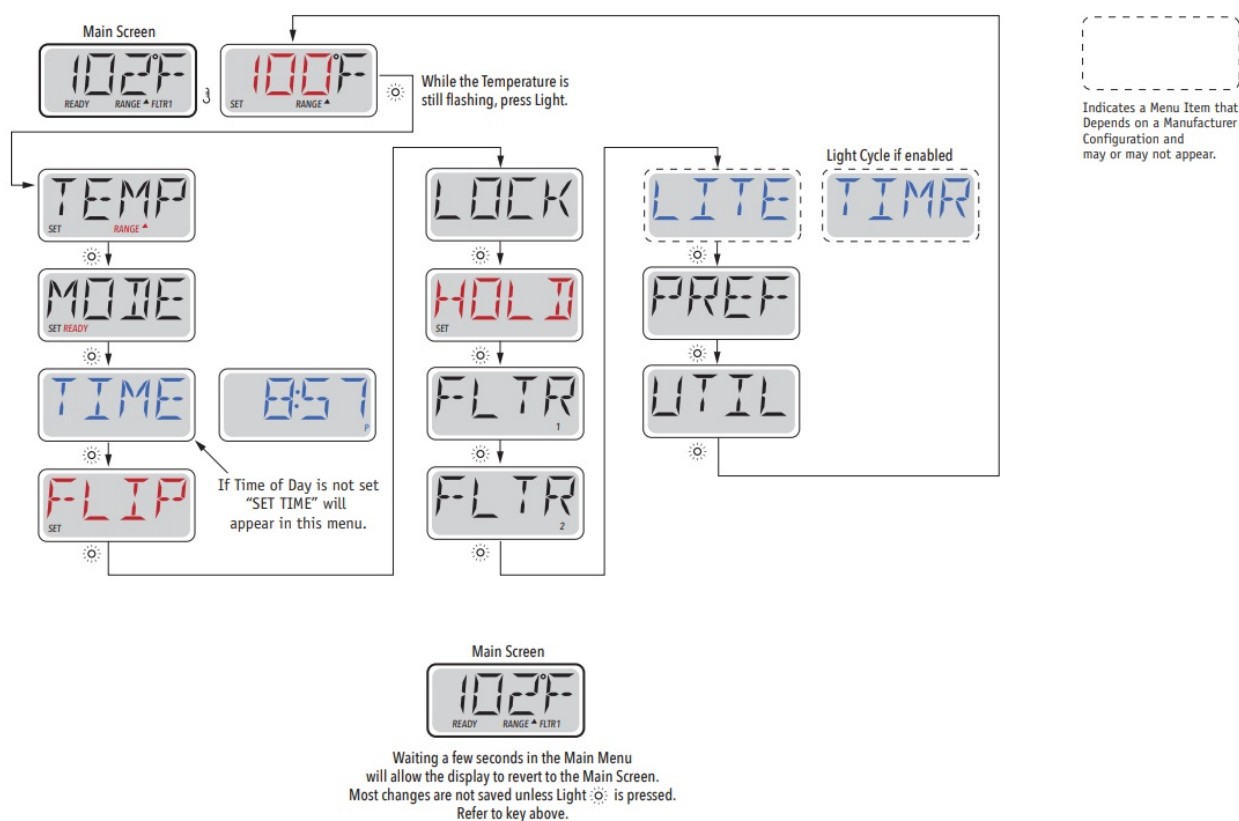

## TOUCH PANEL

Des informations importantes sur les opérations du spa peuvent être vues sur l'écran principal. La plupart des fonctionnalités, y compris l'ajustement de la Température Réglée, sont accessibles depuis cet écran. La température réelle de l'eau peut être vue, et la Température Réglée peut être ajustée. L'heure du jour, l'état de l'ozone et du filtre sont disponibles, ainsi que d'autres messages et alertes. La plage de température sélectionnée est indiquée dans le coin supérieur gauche.

Une icône de verrou  est visible si le panneau et/ou les réglages sont verrouillés. Près du bas de l'écran, à certains moments, un indicateur peut apparaître montrant qu'un message est en attente. Touchez cet indicateur pour accéder à l'écran de messages. Sur cet écran, certains messages peuvent être ignorés.

Lorsque le spa est allumé, quatre tirets apparaissent (A) dans l'affichage de la Température de l'Eau pendant une minute. Les tirets indiquent que le spa vérifie la température de l'eau. Après que la pompe fonctionne pendant 1 minute, les tirets disparaissent et la température de l'eau s'affiche (B). Les tirets peuvent réapparaître après que la pompe n'a pas fonctionné pendant une heure.



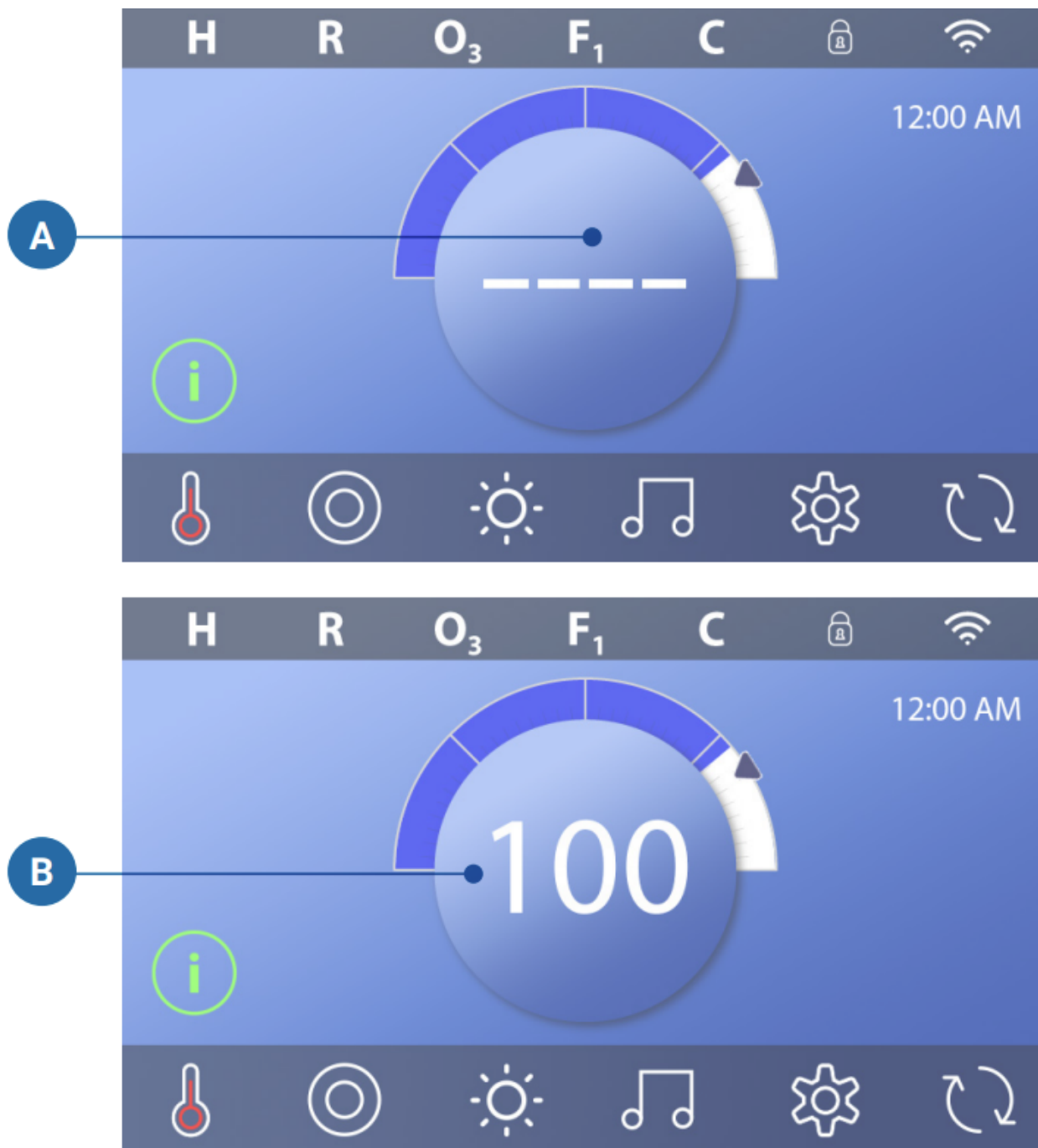

## 4.2. Traitement de l'eau

Vérifier l'état de l'eau est l'une des étapes les plus importantes.

### RÉGLAGE DU pH

Nous recommandons un taux de pH compris entre 7,2 et 7,6.

Le niveau de pH mesure l'acidité et l'alcalinité : les valeurs qui sont au-dessus de 7 sont alcalines et celles qui sont au-dessous de 7 sont acides.

### ATTENTION

Il est très important de maintenir un taux correct du pH aussi bien pour le bon fonctionnement du désinfectant que pour éviter des corrosions ou incrustations dans le Spa. Un niveau

incorrect de pH peut occasionner des dommages qui, en aucun cas, ne seront couverts par la garantie de votre Spa.

- Si le taux de pH est très faible, les effets sont les suivants :

Le désinfectant se dissipera très rapidement.

L'équipement du Spa peut commencer à avoir de la corrosion.

L'eau peut commencer à produire des irritations chez les baigneurs.

- Si le taux de pH est très élevé, les effets sont les suivants :

Le désinfectant est moins effectif.

Des incrustations apparaissent sur l'acrylique et l'équipement.

L'eau peut devenir trouble.

Les pores de la cartouche filtrante peuvent se boucher.

Vérifiez tous les jours le pH de l'eau à l'aide de la trousse d'analyse de pH (non fournie).

Si le pH est au-dessus des taux indiqués, utilisez du pH MINOR SPA. Attendez deux heures avant de refaire le test du pH.

Si le pH est au-dessous des taux indiqués, utilisez du pH MAJOR SPA. Attendez deux heures avant de refaire le test du pH.

Quand le taux de pH est réglé sur les valeurs signalées précédemment, passez au point suivant.

## DÉSINFECTION DE L'EAU

La désinfection de l'eau est d'une extrême importance pour détruire les algues, les bactéries et les organismes pouvant pousser et se développer dans l'eau. Par contre, une action désinfectante excessive peut produire des irritations sur la peau et les yeux.

Le désinfectant approprié pour l'eau de votre Spa est le brome en pastilles. Il faut mettre ce produit dans le préfiltre, en vue de sa dissolution graduelle.

Vérifiez tous les jours le niveau de brome résiduaire en utilisant la trousse d'analyse de Br.

Nous recommandons un taux de brome résiduaire compris entre 2,2 et 3,3 ppm.

N'oubliez pas de garder l'eau en bon état (voir 6.2 Entretien de l'eau).

## 5. Mode d'emploi

### 5.1. Remarques sur l'utilisation du spa

Veuillez lire attentivement les recommandations suivantes pour éviter les accidents:

- Ne démarrez pas l'équipement sans eau à l'intérieur du spa.

- Cet appareil peut être utilisé par des enfants à partir de 8 ans et par des personnes ayant une capacité physique, sensorielle ou mentale réduite ou avec un manque d'expérience et de connaissances, tant qu'ils sont sous surveillance ou ont reçu des instructions concernant l'utilisation sûre de l'appareil. et comprendre les dangers existants.
- Les enfants ne doivent pas être autorisés à jouer avec l'appareil.
- Le nettoyage et l'entretien par l'utilisateur ne doivent pas être effectués par des enfants sans la surveillance d'un adulte.
- Poussez les précautions à l'extrême pour prévoir un accès non autorisé des enfants à l'intérieur du Spa. Pour éviter des accidents, assurez-vous que les enfants sont à tout moment sous la surveillance d'un adulte. Contrôlez l'entrée et la sortie du Spa pour éviter de possibles glissades à cause des surfaces mouillées.
- Ne permettez à personne de jouer avec des objets métalliques ou pointus à l'intérieur du Spa, car cela pourrait abîmer la surface de l'acrylique.
- Faites en sorte qu'aucun baigneur ne puisse avoir accès aux parties électriques du Spa.
- N'utilisez pas d'appareils électriques ou électroniques à l'intérieur du Spa.
- N'introduisez pas d'animaux dans le Spa.
- Ne remplissez le Spa d'aucune sorte de fluide autre que l'eau potable
- Ne remplissez pas le Spa d'eau chaude (35 °C maximum), laissez l'eau chauffer toute seule, sinon vous pourriez abîmer les sondes de température (Cf. "Réglage de la température").
- N'utilisez pas le Spa immédiatement après avoir réalisé un exercice physique intense.
- N'utilisez pas le Spa si vous êtes atteint d'une maladie contagieuse ou avant les 14 jours suivant votre rétablissement d'une maladie contagieuse.
- Pour garantir un maximum de sécurité du bain, tous nos Spas utilisent des pompes qui sont conçues pour aspirer l'eau à partir de trop-pleins anti-tourbillon de sûreté placés sur le sol du Spa. Veillez tout particulièrement à ce que ces trop-pleins ne soient jamais bouchés par un objet quelconque ou par les baigneurs eux-mêmes (morceaux de vêtements, cheveux, extrémités inférieures, etc.). Pour votre sécurité, demeurez toujours la tête à l'extérieur du Spa pour éviter un étouffement accidentel. N'utilisez pas le Spa si les trop-pleins sont cassés, abîmés ou démontés car, outre abîmer votre Spa, vous risqueriez de vous noyer.
- Les appuie-tête de votre Spa sont fabriqués en mousse synthétique qui peut se dégrader dans des concentrations élevées de brome ou de chlore ou à des niveaux faibles de pH. Lorsque vous mettez les produits chimiques, assurez-vous que les appuie-tête ne sont pas immergés totalement ou partiellement dans l'eau. Si besoin est, enlevez l'appuie-tête jusqu'à ce que le niveau des produits chimiques se soit stabilisé. Les dommages occasionnés par une utilisation incorrecte ne seront pas couverts par la garantie du produit.
- Le Spa est équipé d'une bâche conçue pour protéger la surface acrylique du Spa des rayons solaires quand votre Spa n'est pas utilisé. Cette couverture vous aidera, en outre, à conserver la chaleur de l'eau du Spa.
- L'appareil doit être alimenté par un dispositif à courant résiduel (RCD) avec un courant résiduel nominal ne dépassant pas 30 mA.
- Le couvercle est conçu pour protéger le spa, de ne pas supporter le poids. Pas même de l'eau ou de la neige. Ne placez pas d'objets sur le dessus du couvercle. Ne laissez pas les personnes ou les animaux recevoir sur la couverture. Enlever périodiquement la neige pour éviter l'accumulation.

- Il est nécessaire de réaliser une bonne désinfection de l'eau lorsque vous allez utiliser votre Spa, surtout si vous ne l'avez pas utilisé pendant une période prolongée, qu'il y ait ou non de l'eau à l'intérieur. Lors des périodes d'inactivité, il est probable qu'il se forme sur le Spa des traces d'eau stagnante, pouvant occasionner la culture de microorganismes potentiellement dangereux pour votre santé. Désinfectez donc votre Spa en suivant les instructions qui vous sont données dans ce manuel et en vous assurant que les paramètres de pH et de désinfectant sont les appropriés.

### **ATTENTION**

Les réservoirs de compensation des spas privés à débordement possèdent une capacité limitée. Ils peuvent contenir jusqu'à 280 litres d'eau, l'équivalent de 4 personnes partiellement submergées. Les utilisateurs doivent entrer un par un dans le spa et sans précipitation, afin que les réservoirs puissent absorber l'eau déplacée et ainsi éviter qu'elle ne tombe hors du spa.

### **RISQUES D'HYPERTHERMIE**

Des séjours prolongés en contact direct avec l'eau chaude peuvent causer une HYPERTHERMIE; cela se produit quand la température interne de notre corps atteint des degrés supérieurs à la température normale, c'est-à-dire quand elle est au-dessus de 36,5 °C. Il est déconseillé de prolonger le bain plus de 15 minutes.

Les symptômes de l'hyperthermie consistent en une baisse brusque de la pression artérielle et, en conséquence, une sensation de malaise avec la possibilité d'évanouissement.

Les températures de l'eau comprises entre 37 °C et 40 °C sont considérées sûres pour les adultes qui ne présentent aucun problème de santé. Des températures inférieures sont recommandées pour la plupart des personnes et pour les enfants. L'eau du Spa ne doit jamais dépasser 40 °C.

### **IMPORTANT**

L'ingestion d'alcool, de drogues ou de médicaments peut augmenter le risque d'hyperthermie. Il est déconseillé aux femmes enceintes et aux personnes qui ont une pression artérielle élevée, qui sont atteintes de maladies cardiaques ou de diabète ou qui prennent des médicaments d'utiliser le spa. Veuillez consulter votre médecin.

## **5.2. Systèmes**

### **SYSTÈMES EXISTANTS**

Votre spa est équipé d'un système de contrôle électronique qui vous permet de régler la température de l'eau, de choisir le cycle de filtration qui convient le mieux à vos besoins et d'actionner les pompes de massage et la pompe soufflante. Ce système de contrôle vous permet également d'allumer l'éclairage et de changer la couleur ainsi que la séquence d'éclairage de votre Spa.

En fonction du niveau d'équipement choisi, votre Spa est doté de l'un des systèmes suivants:

#### **TP600**



2 Speed pump

Réchauffeur

Spot(s)



- Pompe de filtration
- Pompe de massage
- Pompe turbosoufflante
- Réchauffeur
- Spot(s)



- Pompe de filtration
- 2 Pompe de massage
- Réchauffeur
- Spot(s)

**AUX:**



2 Pompe de massage

Pompe

Spot(s)

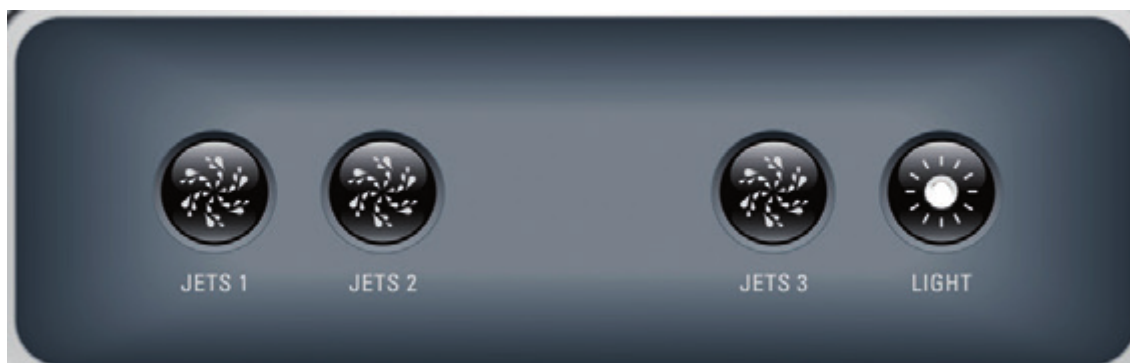

Pompe de massage

Spot(s)

### Panneau tactile



## 5.3. Contrôle et configuration du système

### 5.3.1. Système de contrôle pour TP500-TP500S

#### ICÔNES D'AFFICHAGE | TP500 - TP500S



- A** - Chaleur **G** - Cycle de nettoyage **M** - Réglage (programmation)
- B** - Mode prêt **H** - Jets 1 **N** - Cycle de filtration (1 ou 2 ou les deux)
- C** - Mode repos **I** - Jets 2 **O** - AM ou PM(Heure)
- D** - bbaTM 2 On **J** - Blower
- E** - WiFi (connexion au cloud) **K** - Auxiliaire (Jets 3)
- F** - Lumière **L** - Plage de température (haute/basse)

### PRÉPARATION ET REMPLISSAGE | TP500 - TP500S

Remplissez le spa jusqu'à son niveau de fonctionnement correct. Veillez à ouvrir toutes les vannes et tous les jets du système de plomberie avant de remplir le spa afin de permettre à un maximum d'air de s'échapper de la plomberie et du système de commande pendant le processus de remplissage.

Après avoir mis l'appareil sous tension à partir du panneau d'alimentation principal, l'écran du panneau supérieur passe par des séquences spécifiques. Ces séquences sont normales et affichent diverses informations concernant la configuration de la commande du spa.

### MODE D'AMORÇAGE - M019 | TP500 - TP500S

Ce mode dure 4 à 5 minutes, ou vous pouvez quitter manuellement le mode d'amorçage après que la (les) pompe(s) se soit(nt) amorcée(s).



Que le mode d'amorçage se termine automatiquement ou que vous quittiez manuellement le mode d'amorçage, le système reviendra automatiquement au mode de chauffage et de filtrage normal à la fin du mode d'amorçage. Pendant le mode d'amorçage, le chauffage est désactivé pour permettre au processus d'amorçage d'être achevé sans qu'il soit possible d'alimenter le chauffage dans des conditions de faible débit ou d'absence de débit. Rien ne s'allume automatiquement, mais la ou les pompes peuvent être mises sous tension en appuyant sur les boutons "Jet".

Si le spa est équipé d'une pompe de circulation, celle-ci peut être activée en appuyant sur le



bouton "Light" pendant le mode d'amorçage.

## AMORÇAGE DES POMPES | TP500 - TP500S

Dès que l'affichage ci-dessus apparaît sur le panneau, appuyez une fois sur le bouton "Jets" pour démarrer la pompe 1 en basse vitesse et une autre fois pour passer en haute vitesse. Appuyez également sur le bouton "Jets 2" ou "Aux", si vous disposez d'une deuxième pompe, pour la mettre en marche. Les pompes fonctionnent maintenant à grande vitesse pour faciliter l'amorçage. Si les pompes n'ont pas été amorcées au bout de 2 minutes et que l'eau ne s'écoule pas des jets du spa, ne laissez pas les pompes continuer à fonctionner. Arrêtez les pompes et recommencez l'opération.

Remarque : le fait d'éteindre et de rallumer l'appareil déclenchera une nouvelle session d'amorçage de la pompe. Parfois, le fait d'éteindre et de rallumer momentanément la pompe l'aidera à s'amorcer. N'effectuez pas cette opération plus de 5 fois. Si la ou les pompes ne s'amorcent pas, coupez l'alimentation du spa et appelez le service d'assistance.

Important : Une pompe ne doit pas fonctionner sans être amorcée pendant plus de 2 minutes. En AUCUN cas, une pompe ne doit fonctionner sans amorçage au-delà de la fin du mode d'amorçage de 4 à 5 minutes. Cela pourrait endommager la pompe et faire en sorte que le système mette le chauffage sous tension et se mette en état de surchauffe.

## QUITTER LE MODE D'AMORÇAGE | TP500 - TP500S

Vous pouvez quitter manuellement le mode d'amorçage en appuyant sur la touche "Warm" ou "Cool". Notez que si vous ne quittez pas manuellement le mode d'amorçage comme décrit ci-dessus, le mode d'amorçage sera automatiquement interrompu au bout de 4 à 5 minutes. Assurez-vous que la (les) pompe(s) a (ont) été amorcée(s) à ce moment-là. Une fois que le système a quitté le mode d'amorçage, le panneau supérieur affiche momentanément la température réglée, mais la température de l'eau n'est pas encore affichée, comme indiqué ci-dessous. En effet, le système a besoin d'environ une minute d'eau circulant dans le chauffe-eau pour déterminer la température de l'eau et l'afficher.



## COMPORTEMENT DU SPA | TP500 - TP500S

### Pompes

Appuyez une fois sur le bouton "Jets" pour activer ou désactiver la pompe 1, et pour passer de la vitesse lente à la vitesse rapide si l'appareil en est équipé. Si elle est laissée en marche, la pompe s'arrêtera après une période d'attente.

Sur les systèmes sans circulation, la vitesse basse de la pompe 1 fonctionne lorsque la soufflerie ou toute autre pompe est en marche. Si le spa est en mode Prêt, la pompe 1 basse peut également s'activer occasionnellement pendant au moins 1 minute pour détecter la température du spa (sondage) et ensuite pour chauffer jusqu'à la température réglée si nécessaire. Lorsque la vitesse basse s'active automatiquement, elle ne peut pas être désactivée à partir du panneau, mais la vitesse haute peut être démarrée. Si le système est équipé d'une pompe de circulation, celle-ci est configurée pour fonctionner de trois manières différentes :

1. La pompe de circulation fonctionne en continu (24 heures), à l'exception d'un arrêt de 30

minutes à la fois lorsque la température de l'eau atteint 1,5 °C au-dessus de la température réglée (ce qui est plus susceptible de se produire dans les climats très chauds).

2. La pompe de circulation reste en marche en permanence, quelle que soit la température de l'eau.

Une pompe de circulation programmable se met en marche lorsque le système vérifie la température (polling), pendant les cycles de filtrage, en cas de gel ou lorsqu'une autre pompe ou un autre ventilateur est en marche.

3. Ce mode de circulation spécifique a été déterminé par le fabricant et ne peut pas être modifié sur le terrain.

### **Filtration et ozone**

Sur les systèmes sans circulation, la pompe 1 basse et le générateur d'ozone fonctionnent pendant la filtration. Sur les systèmes à circulation, l'ozone fonctionne avec la pompe de circulation. Le système est programmé en usine avec un cycle de filtration qui fonctionnera le soir (en supposant que l'heure du jour soit correctement réglée) lorsque les tarifs énergétiques sont souvent plus bas. L'heure et la durée du filtrage sont programmables. Un deuxième cycle de filtrage peut être activé si nécessaire. Au début de chaque cycle de filtrage, tous les appareils à eau (autres que la pompe primaire) fonctionnent brièvement pour purger la tuyauterie et maintenir une bonne qualité d'eau. Le terme "dispositifs d'eau" inclut la soufflerie.

### **Protection contre le gel**

Si les capteurs de température du chauffe-eau détectent une température suffisamment basse, la ou les pompes et le ventilateur s'activent automatiquement pour assurer la protection contre le gel. La (les) pompe(s) et le ventilateur fonctionneront soit en continu, soit périodiquement, en fonction des conditions. Dans les climats plus froids, un capteur de gel optionnel peut être ajouté pour protéger contre les conditions de gel qui peuvent ne pas être détectées par les capteurs standard. La protection auxiliaire par capteur de gel agit de la même manière, sauf que les seuils de température sont déterminés par le commutateur. Consultez votre revendeur pour plus de détails.

## **TEMPÉRATURE ET PLAGE DE TEMPÉRATURE | TP500 - TP500S**

### **Réglage de la température de consigne**

Lorsque vous utilisez un panneau avec des boutons haut et bas (boutons de température), le fait d'appuyer sur le bouton haut ou bas fait clignoter la température. Si vous appuyez à nouveau sur un bouton de température, la température réglée sera ajustée dans la direction indiquée sur le bouton. Lorsque l'écran LCD cesse de clignoter, le spa se réchauffe à la nouvelle température réglée, le cas échéant. Si le panneau ne comporte qu'un seul bouton de température, le fait d'appuyer sur ce bouton fait clignoter la température. Si vous appuyez à nouveau sur le bouton, la température changera dans une direction (par exemple, vers le haut). Après avoir laissé l'affichage cesser de clignoter, appuyez sur le bouton de température pour faire clignoter la température et appuyez à nouveau pour modifier la température dans la direction opposée (par exemple, vers le BAS).

### **Appuyer et maintenir**

Si vous appuyez sur un bouton de température et que vous le maintenez enfoncé lorsque la température clignote, la température continuera à changer jusqu'à ce que vous relâchiez le bouton. Si un seul bouton de température est disponible et que la limite de la plage de température est atteinte lorsque le bouton est maintenu enfoncé, la progression s'inverse.

### **Deux plages de températures**

Ce système comprend deux plages de température avec des températures de consigne indépendantes. La plage haute est indiquée à l'écran par un thermomètre et une flèche "haut", et

la plage basse est indiquée à l'écran par un thermomètre et une flèche "bas".

Ces plages peuvent être utilisées pour diverses raisons, l'une des plus courantes étant un réglage "prêt à l'emploi" par rapport à un réglage "vacances". Les plages sont sélectionnées à l'aide de la structure du menu ci-dessous. Chaque gamme conserve sa propre température de consigne, telle qu'elle a été programmée par l'utilisateur. Ainsi, lorsqu'une plage est choisie, le spa chauffe à la température de consigne associée à cette plage. Par exemple :

*La plage haute peut être réglée entre 80°F et 104°F.*

*La plage basse peut être réglée entre 50°F et 99°F.*

*Des plages de température plus spécifiques peuvent être déterminées par le fabricant.*

*La protection contre le gel est active dans l'une ou l'autre des plages.*

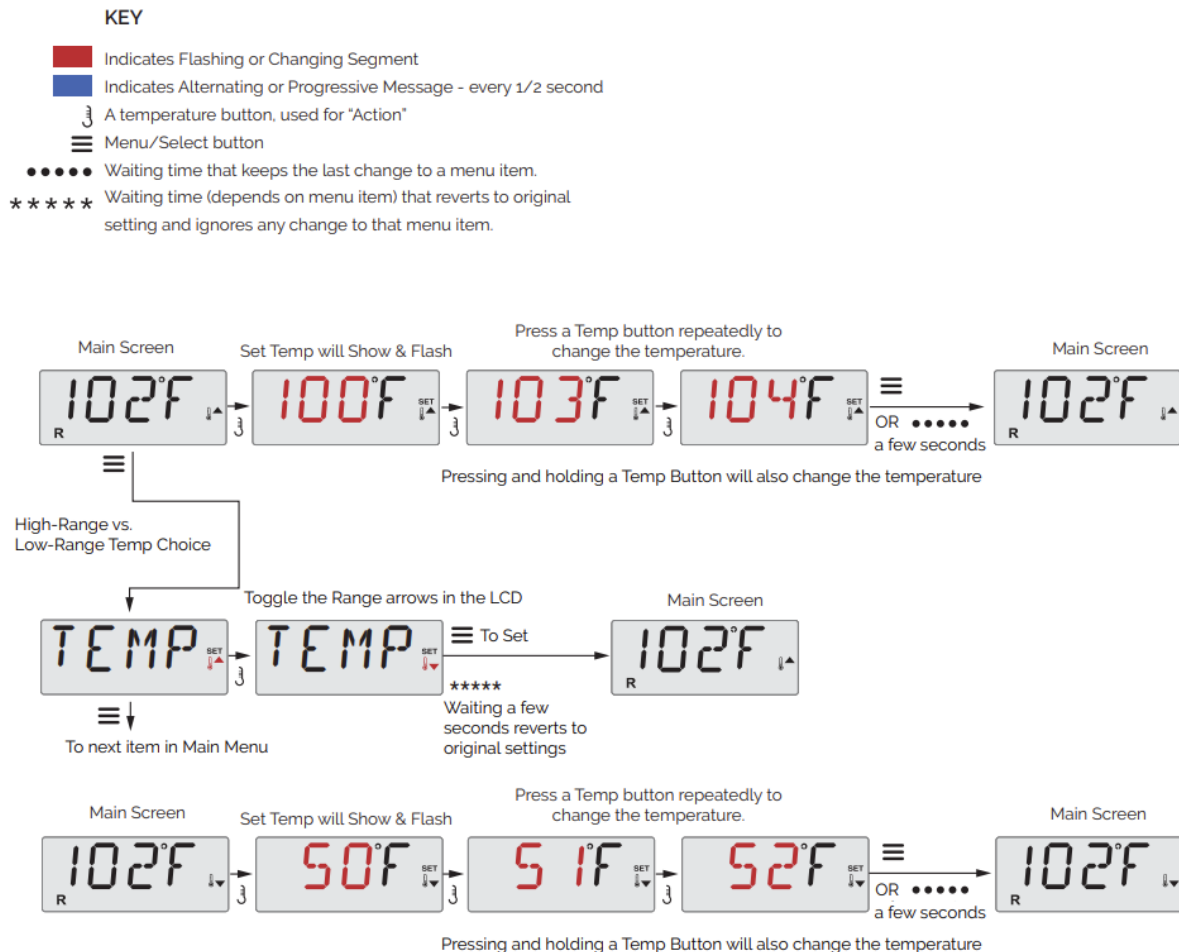

## MODE - PRÊT ET REPOS | TP500 - TP500S

Pour chauffer, une pompe doit faire circuler l'eau dans le chauffe-eau. La pompe qui remplit cette fonction est appelée "pompe primaire".

La pompe primaire peut être une pompe à 2 vitesses 1 ou une pompe de circulation. Si la pompe primaire est une pompe 1 à 2 vitesses, le mode Prêt (indiqué par R) fera circuler l'eau périodiquement, en utilisant la pompe 1 basse, pour maintenir une température d'eau constante, chauffer selon les besoins et rafraîchir l'affichage de la température. C'est ce que l'on appelle l'"interrogation".

Le mode repos (indiqué par **R**) n'autorise le chauffage que pendant les cycles de filtrage programmés. Comme il n'y a pas d'interrogation, l'affichage de la température peut ne pas indiquer la température actuelle tant que la pompe principale n'a pas fonctionné pendant une

minute ou deux.

Si le spa est configuré pour une circulation 24 heures sur 24, la pompe primaire fonctionne généralement en continu. Puisque la pompe principale est toujours en marche, le spa maintiendra la température réglée et chauffera selon les besoins en mode Prêt, sans interrogation.

En mode Repos, le spa ne chauffera à la température programmée que pendant les heures de filtration programmées, même si l'eau est filtrée en permanence en mode Circulation.

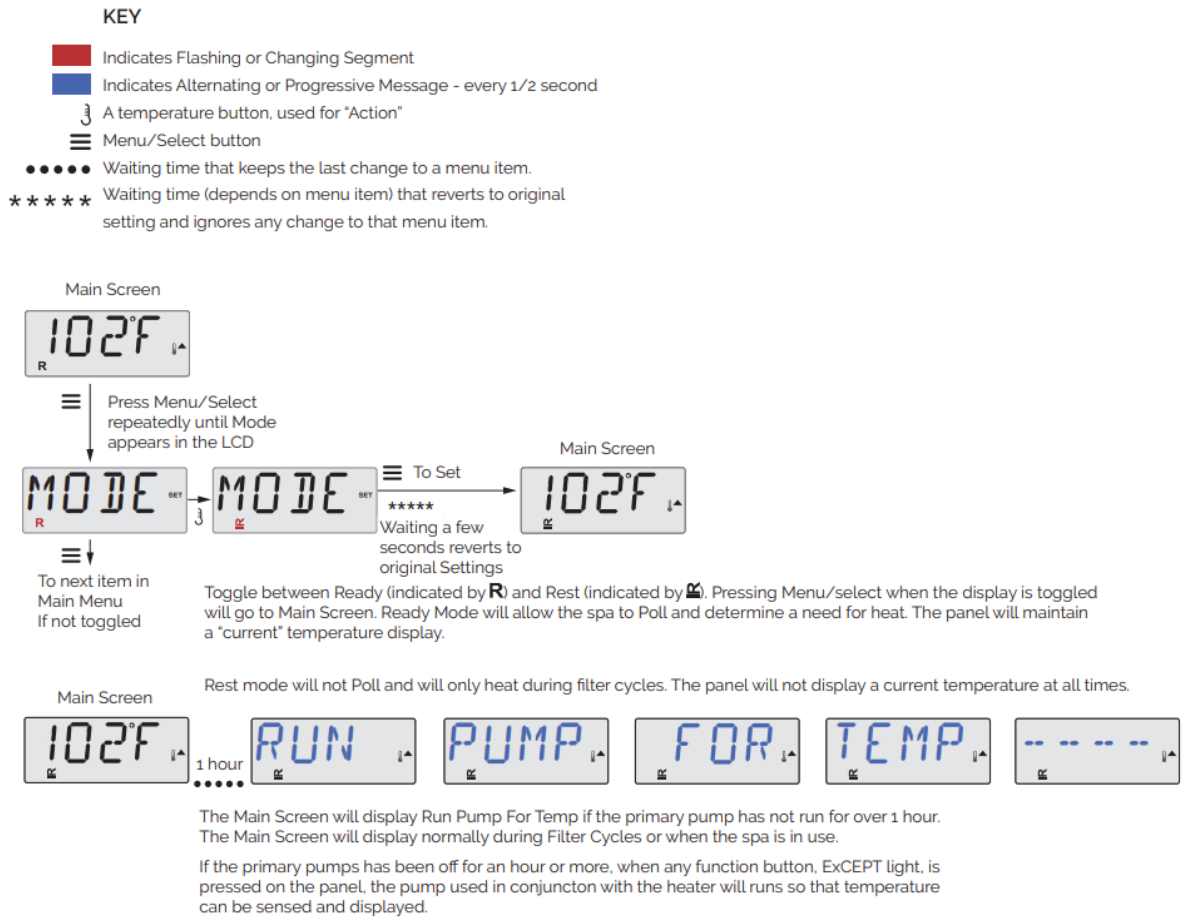



## Prêt en mode repos

**R** <sup>IR</sup> apparaît sur l'écran si le spa est en mode repos et que l'on appuie sur "Jets". On suppose que le spa est en cours d'utilisation et qu'il va chauffer jusqu'à la température réglée. La pompe principale fonctionnera jusqu'à ce que la température réglée soit atteinte ou qu'une heure se soit écoulée. Au bout d'une heure, le système repasse en mode repos. Ce mode peut également être réinitialisé en entrant dans le menu Mode et en changeant de mode.

## RÉGLAGE DE LA FILTRATION | TP500 - TP500S

Les cycles de filtration sont réglés à l'aide d'une heure de démarrage et d'une durée. L'heure de démarrage est indiquée par un "A" ou un "P" dans le coin inférieur droit de l'écran. La durée n'est pas indiquée par un "A" ou un "P". Chaque paramètre peut être ajusté par incréments de 15 minutes. Le panneau calcule l'heure de fin et l'affiche automatiquement.

## KEY

- Indica parpadeando o cambiando de segmento
- Indica un mensaje que se va alternando o progresivo - cada ½ segundo
-  El botón de temperatura es usado para la "acción"
-  Menú/botón de selección
- Tiempo de espera que tarda el último cambio a un elemento del menú.
- \*\*\*\*\* Tiempo de espera ( depende del elemento del menú) para volver a lo original y que ignora cualquier cambio del elemento del menú.

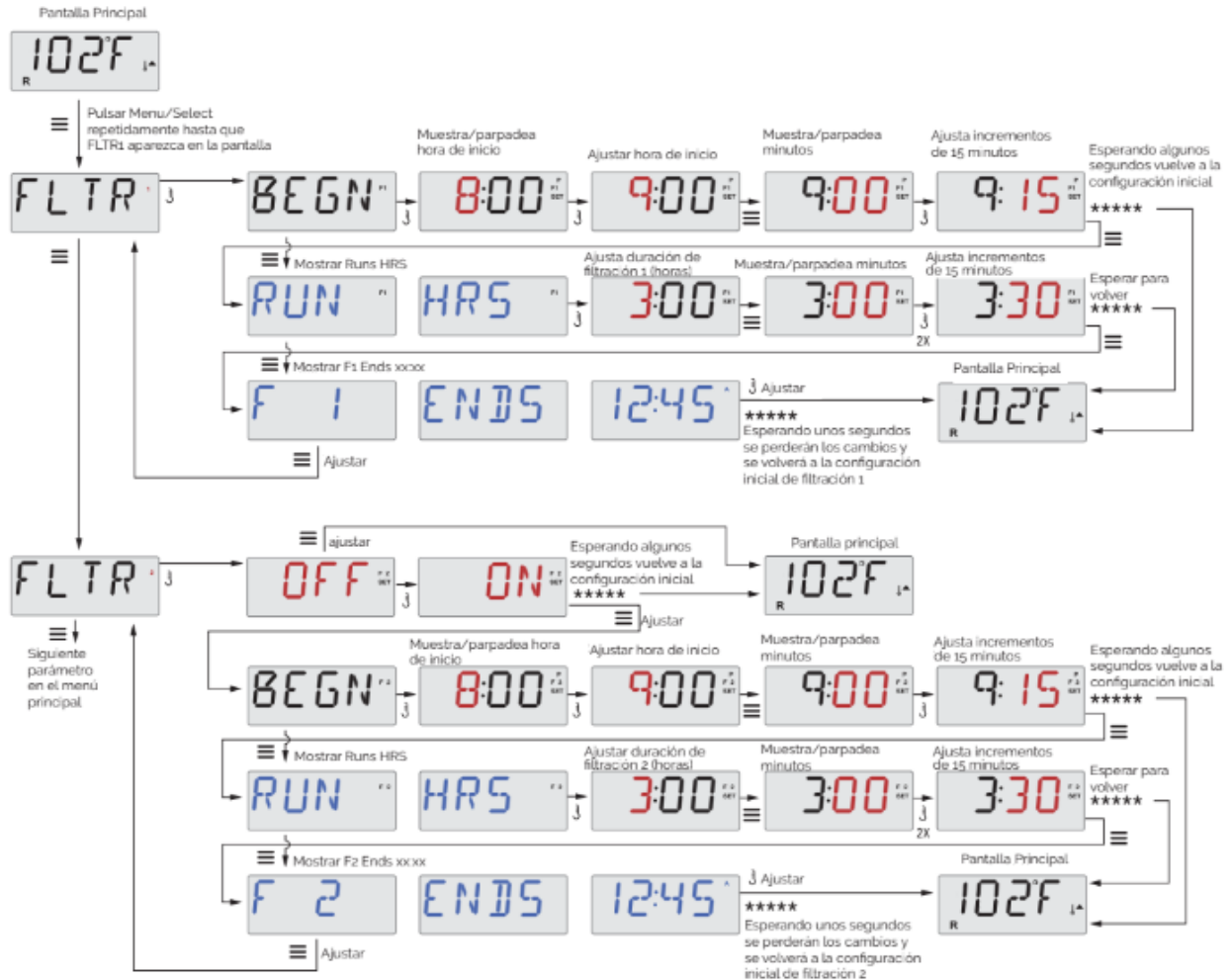

### Cycle de filtration 2 - Filtration optionnelle

Le cycle de filtrage 2 est désactivé par défaut. Il est possible de faire se chevaucher le cycle de filtrage 1 et le cycle de filtrage 2, ce qui raccourcira la filtration globale de la quantité de chevauchement.

### Cycles de purge

Afin de maintenir des conditions sanitaires, les pompes secondaires et/ou un ventilateur purgeront l'eau de leurs tuyauteries respectives en fonctionnant brièvement au début de chaque cycle de filtration.

Si le cycle de filtration 1 est réglé sur 24 heures, l'activation du cycle de filtration 2 déclenchera une purge lorsque le cycle de filtration 2 sera programmé pour commencer.

### 5.3.2. Système de contrôle pour le TP600

Remplissez le spa jusqu'à son niveau de fonctionnement correct. Veillez à ouvrir toutes les vannes et tous les jets du système de plomberie avant de remplir le spa afin de permettre à un maximum d'air de s'échapper de la plomberie et du système de commande pendant le processus de

remplissage.

Après avoir mis l'appareil sous tension à partir du panneau d'alimentation principal, l'écran du panneau supérieur passe par des séquences spécifiques. Ces séquences sont normales et affichent diverses informations concernant la configuration de la commande du spa.

## MODE D'AMORÇAGE – M019 | TP600

Ce mode dure 4 à 5 minutes, ou vous pouvez quitter manuellement le mode d'amorçage après que la (les) pompe(s) se soit(nt) amorcée(s).



Que le mode d'amorçage se termine automatiquement ou que vous quittiez manuellement le mode d'amorçage, le système reviendra automatiquement au mode de chauffage et de filtrage normal à la fin du mode d'amorçage. Pendant le mode d'amorçage, le chauffage est désactivé pour permettre au processus d'amorçage d'être achevé sans qu'il soit possible d'alimenter le chauffage dans des conditions de faible débit ou d'absence de débit. Rien ne s'allume automatiquement, mais la ou les pompes peuvent être mises sous tension en appuyant sur les boutons "Jet".

Si le spa est équipé d'une pompe de circulation, celle-ci peut être activée en appuyant sur le bouton "Light" pendant le mode d'amorçage.

## AMORÇAGE DES POMPES | TP600

Dès que l'affichage ci-dessus apparaît sur le panneau, appuyez une fois sur le bouton "Jet" pour démarrer la pompe 1 en basse vitesse, puis une seconde fois pour passer en haute vitesse. Appuyez également sur le bouton Pump 2 ou "Aux", si vous disposez d'une deuxième pompe, pour la mettre en marche. Les pompes fonctionnent maintenant à grande vitesse pour faciliter l'amorçage. Si les pompes ne sont pas amorcées au bout de 2 minutes et que l'eau ne s'écoule pas des jets du spa, ne laissez pas les pompes continuer à fonctionner. Arrêtez les pompes et recommencez l'opération.

**Remarque :** le fait d'éteindre et de rallumer l'appareil déclenchera une nouvelle session d'amorçage de la pompe. Parfois, le fait d'éteindre et de rallumer momentanément la pompe l'aidera à s'amorcer. N'effectuez pas cette opération plus de 5 fois. Si la ou les pompes ne s'amorcent pas, coupez l'alimentation du spa et appelez le service d'assistance.

**Important :** Une pompe ne doit pas fonctionner sans être amorcée pendant plus de 2 minutes. En AUCUN cas, une pompe ne doit fonctionner sans amorçage au-delà de la fin du mode d'amorçage de 4 à 5 minutes. Cela pourrait endommager la pompe et faire en sorte que le système mette le chauffage sous tension et se mette en surchauffe.

## MODE D'AMORÇAGE EXISTANT | TP600

Vous pouvez quitter manuellement le mode d'amorçage en appuyant sur un bouton "Temp" (vers le haut ou vers le bas). Notez que si vous ne quittez pas manuellement le mode d'amorçage comme décrit ci-dessus, le mode d'amorçage sera automatiquement interrompu après 4-5 minutes. Assurez-vous que la (les) pompe(s) a (ont) été amorcée(s) à ce moment-là.

Une fois que le système a quitté le mode d'amorçage, le panneau supérieur affiche momentanément la température réglée, mais l'écran n'affiche pas encore la température, comme illustré ci-dessous. Cela s'explique par le fait que le système a besoin d'environ une minute d'eau circulant dans le chauffe-eau pour déterminer la température de l'eau et l'afficher.

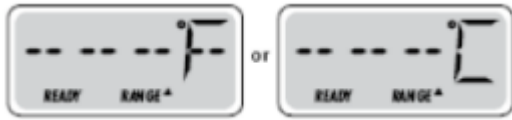

## SPA BEHAVIOUR | TP600

### Pompes

Appuyez une fois sur le bouton "Jets 1" pour activer ou désactiver la pompe 1, et pour passer d'une vitesse lente à une vitesse rapide, si l'appareil en est équipé. Si elle est laissée en marche, la pompe s'éteint après une période d'attente. La vitesse lente de la pompe 1 s'arrête au bout de 30 minutes. La vitesse élevée s'arrête au bout de 15 minutes.

Sur les systèmes sans circulation, la vitesse lente de la pompe 1 fonctionne lorsque la soufflerie ou toute autre pompe est en marche. Si le spa est en mode Prêt, la pompe 1 basse peut également s'activer pendant au moins 1 minute toutes les 30 minutes pour détecter la température du spa (sondage) et chauffer jusqu'à la température réglée si nécessaire. Lorsque la vitesse basse s'active automatiquement, elle ne peut pas être désactivée à partir du panneau, mais la vitesse haute peut être démarrée. Si le système est équipé d'une pompe de circulation, celle-ci sera configurée pour fonctionner de l'une des trois façons suivantes de trois manières différentes :

1. La pompe de circulation fonctionne en continu (24 heures) et s'arrête pendant 30 minutes à la fois lorsque la température de l'eau atteint 1,5°C au-dessus de la température de consigne (ce qui se produit le plus souvent dans les climats très chauds).
2. La pompe de circulation reste en marche en permanence, quelle que soit la température de l'eau.
3. Une pompe de circulation programmable se met en marche lorsque le système vérifie la température (polling), pendant les cycles de filtrage, en cas de gel ou lorsqu'une autre pompe est en marche. Le mode de circulation spécifique utilisé a été déterminé par le fabricant et ne peut être modifié sur le terrain.

### Filtration et ozone

Sur les systèmes sans circulation, la pompe 1 basse et le générateur d'ozone fonctionnent pendant la filtration. Sur les systèmes à circulation, l'ozone fonctionne avec la pompe de circulation. Le système est programmé en usine avec un cycle de filtration qui fonctionnera le soir (en supposant que l'heure du jour soit correctement réglée) lorsque les tarifs énergétiques sont souvent plus bas. L'heure et la durée du filtrage sont programmables. Un deuxième cycle de filtrage peut être activé si nécessaire. Au début de chaque cycle de filtrage, le ventilateur (s'il y en a un) ou la pompe 2 (s'il y en a une) fonctionne brièvement pour purger sa tuyauterie afin de maintenir une bonne qualité d'eau.

### Protection contre le gel

Si les capteurs de température du réchauffeur détectent une température suffisamment basse, la ou les pompes et le ventilateur s'activent automatiquement pour assurer la protection contre le gel.

La (les) pompe(s) et le ventilateur fonctionneront soit en continu, soit périodiquement, en fonction des conditions.

Dans les climats plus froids, un capteur de gel supplémentaire peut être ajouté en option pour protéger contre les conditions de gel qui peuvent ne pas être détectées par les capteurs standard. La protection par capteur de gel auxiliaire agit de la même manière, sauf que les seuils de température sont déterminés par le commutateur. Consultez votre revendeur pour plus de détails.

## **TEMPÉRATURE ET PLAGES DE TEMPÉRATURE | TP600**

### **Réglage de la température de consigne**

Lorsque vous utilisez un panneau avec des boutons haut et bas (boutons de température), le fait d'appuyer sur le bouton haut ou bas fait clignoter la température. Si vous appuyez à nouveau sur un bouton de température, la température réglée sera ajustée dans la direction indiquée sur le bouton. Lorsque l'écran LCD cesse de clignoter, le spa se réchauffe à la nouvelle température réglée, le cas échéant.

Si le panneau ne comporte qu'un seul bouton de température, le fait d'appuyer sur ce bouton fait clignoter la température. En appuyant à nouveau sur le bouton, la température changera dans une direction (par exemple, vers le haut). Après avoir laissé l'affichage cesser de clignoter, appuyez sur le bouton de température pour faire clignoter la température et appuyez à nouveau pour modifier la température dans la direction opposée (par exemple, vers le BAS).

### **Appuyer et maintenir**

Si vous appuyez sur un bouton de température et que vous le maintenez enfoncé lorsque la température clignote, la température continuera à changer jusqu'à ce que vous relâchiez le bouton. Si un seul bouton de température est disponible et que la limite de la plage de température est atteinte lorsque le bouton est maintenu, la progression s'inverse.

### **Deux plages de température**

Ce système comprend deux plages de température avec des températures de consigne indépendantes. La plage haute est indiquée à l'écran par une flèche "haut" et la plage basse est indiquée à l'écran par une flèche "bas".

Ces plages peuvent être utilisées pour diverses raisons, l'une des plus courantes étant un réglage "prêt à l'emploi" par rapport à un réglage "vacances". Les plages sont sélectionnées à l'aide de la structure de menu ci-dessous. Chaque gamme conserve sa propre température de consigne, telle qu'elle a été programmée par l'utilisateur. Ainsi, lorsqu'une plage est choisie, le spa chauffe à la température de consigne associée à cette plage. Par exemple:

La plage haute peut être réglée entre 80°F et 104°F.

La plage basse peut être réglée entre 50°F et 99°F.

Des plages de température plus spécifiques peuvent être déterminées par le fabricant.

La protection contre le gel est active dans l'une ou l'autre des plages.



## KEY

- Indicates Flashing or Changing Segment
- Indicates Alternating or Progressive Message - every 1/2 second
- ⌋ A temperature button, used for "Action"
- ☰ Menu/Select button
- Waiting time that keeps the last change to a menu item.
- \*\*\*\*\* Waiting time (depends on menu item) that reverts to original setting and ignores any change to that menu item.

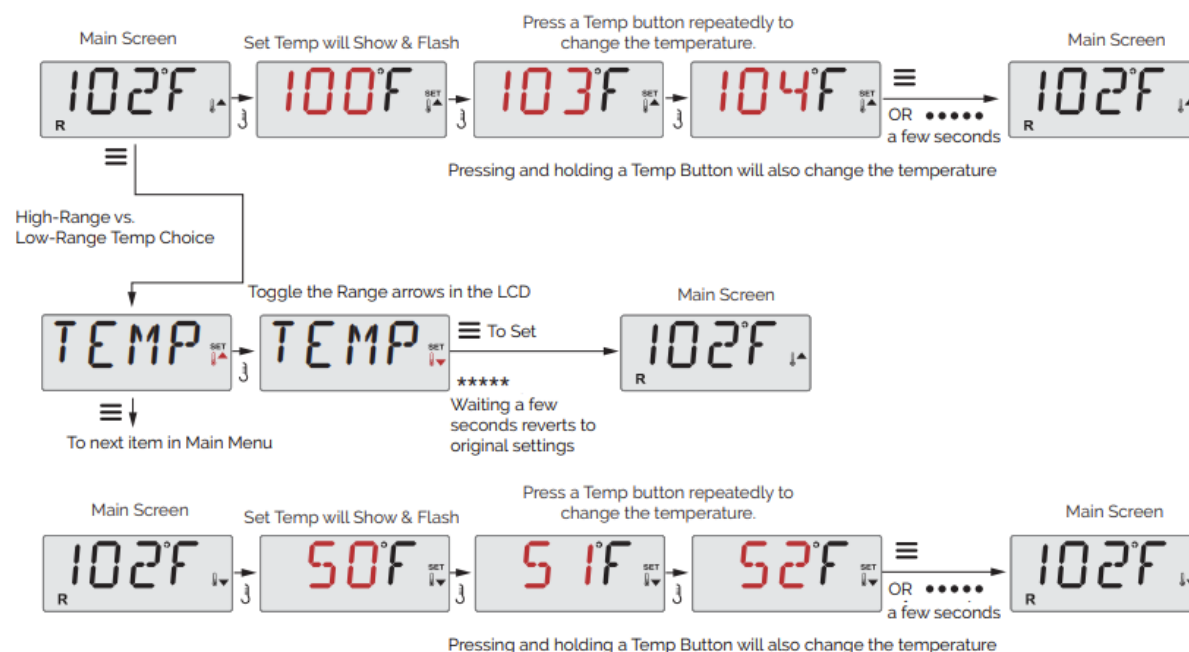

## MODE - PRÊT ET REPOS | TP600

Pour chauffer, une pompe doit faire circuler l'eau dans l'appareil de chauffage. La pompe qui remplit cette fonction est appelée "pompe de chauffage".



La pompe de chauffage peut être une pompe à 2 vitesses 1 ou une pompe de circulation. Si la pompe de chauffage est une pompe 1 à 2 vitesses, le mode READY fait circuler l'eau périodiquement, en utilisant la pompe 1 Low, pour maintenir une température d'eau constante, chauffer si nécessaire et rafraîchir l'affichage de la température. C'est ce que l'on appelle l'"interrogation".

Le mode REST n'autorise le chauffage que pendant les cycles de filtration programmés. Comme il n'y a pas d'interrogation, il se peut que l'affichage de la température n'indique pas la température actuelle tant que la pompe du réchauffeur n'a pas fonctionné pendant une minute ou deux.

Si le spa est configuré pour une circulation 24 heures sur 24, la pompe du réchauffeur fonctionne généralement en continu. Puisque la pompe de chauffage est toujours en marche, le spa maintient la température réglée et chauffe selon les besoins en mode Prêt, sans interrogation.

En mode Repos, le spa ne chauffera à la température programmée que pendant les heures de filtrage programmées, même si l'eau est filtrée en permanence en mode de circulation.

## KEY

- Indica parpadeando o cambiando de segmento
- Indicates Alternating or Progressive Message - every 1/2 second
-  El botón de temperatura es usado para la "acción"
-  Menu/Select button
- Tiempo de espera que tarda el último cambio a un elemento del menú.
- \*\*\*\*\* Tiempo de espera ( depende del elemento del menú) para volver a la configuración original y que ignora cualquier cambio del elemento del menú.



## Prêt en mode repos

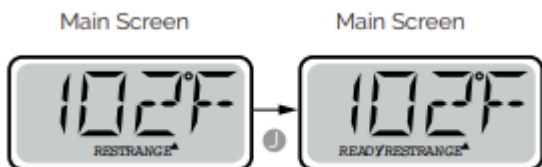

READY/REST apparaît à l'écran si le spa est en mode repos et que l'on appuie sur le jet 1. On suppose que le spa est en cours d'utilisation et qu'il chauffera jusqu'à la température réglée. Alors que la pompe 1 High peut être activée et désactivée, la pompe 1 Low fonctionnera jusqu'à ce que la température réglée soit atteinte ou qu'une heure se soit écoulée. Au bout d'une heure, le système repasse en mode repos. Ce mode peut également être réinitialisé en entrant dans le menu Mode et en changeant de mode.



## RÉGLAGE DE LA FILTRATION | TP600

Les cycles de filtration sont réglés à l'aide d'une heure de début et d'une durée. L'heure de démarrage est indiquée par un "A" ou un "P" dans le coin inférieur droit de l'écran. La durée n'est pas indiquée par un "A" ou un "P". Chaque réglage peut être réglée par incréments de 15 minutes. Le panneau calcule l'heure de fin et l'affiche automatiquement.

## KEY

- Indicates Flashing or Changing Segment
- Indicates Alternating or Progressive Message - every 1/2 second
-  A temperature button, used for "Action"
-  Menu/Select button
- Waiting time that keeps the last change to a menu item.
- \*\*\*\*\* Waiting time (depends on menu item) that reverts to original setting and ignores any change to that menu item.

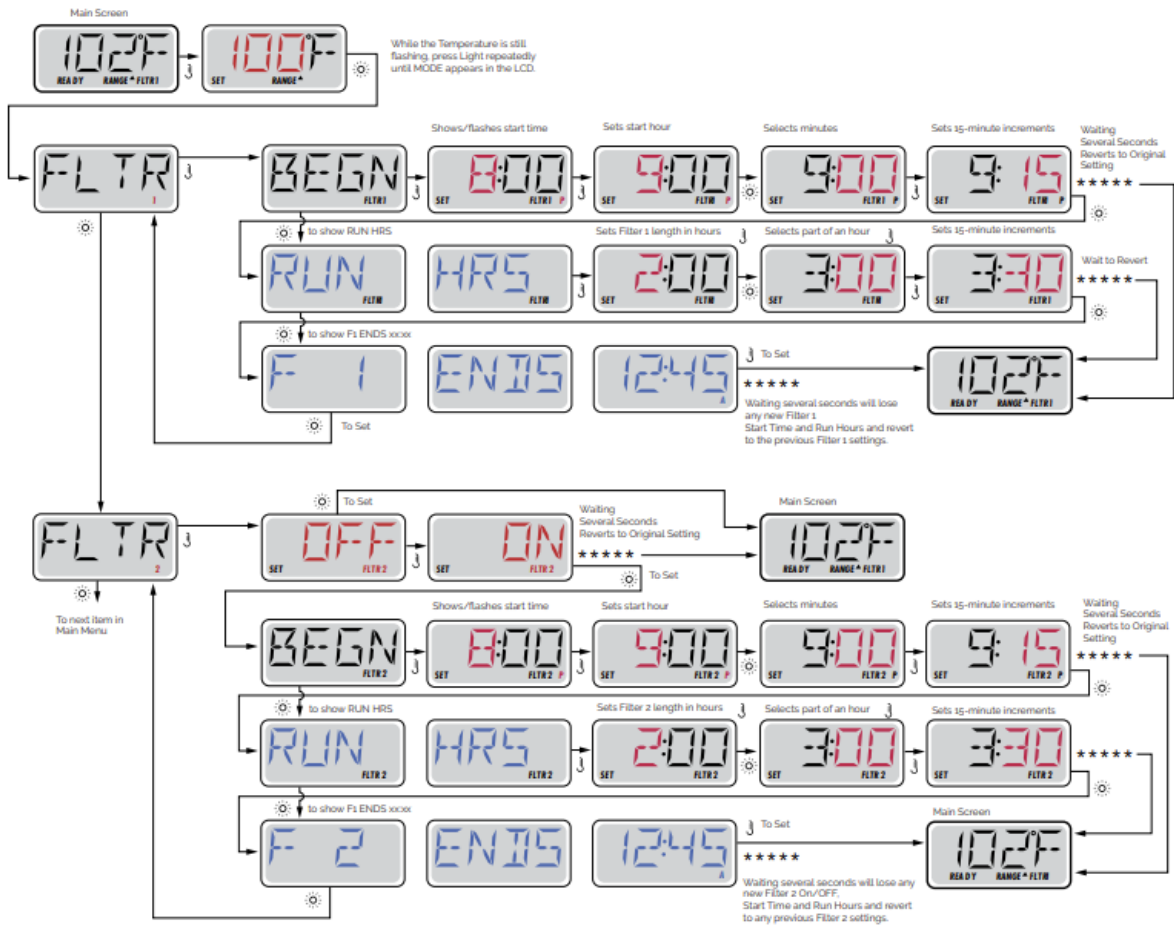

### Cycle de filtration 2 - Filtration optionnelle

Le cycle de filtrage 2 est désactivé par défaut. Il est possible de faire se chevaucher le cycle de filtrage 1 et le cycle de filtrage 2, ce qui raccourcira la filtration globale de la quantité de chevauchement.

### Cycles de purge

Pour maintenir des conditions sanitaires, les pompes secondaires et/ou un ventilateur purgeront l'eau de leurs tuyauteries respectives en fonctionnant brièvement au début de chaque cycle de filtration.

Si le cycle de filtration 1 est réglé sur 24 heures, l'activation du cycle de filtration 2 déclenchera une purge lorsque le cycle de filtration 2 sera programmé pour commencer.

### 5.3.3. Système de contrôle de Touch Panel

#### ÉCRAN PRINCIPAL | TOUCH PANEL

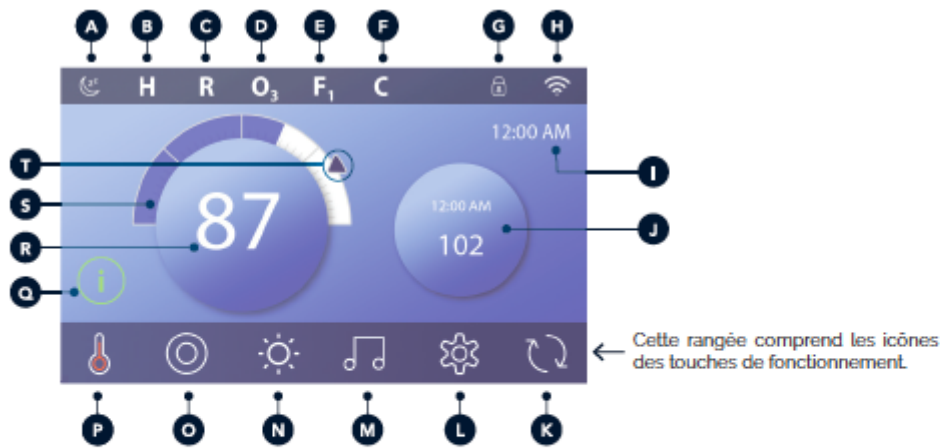

- |   |  |
|---|--|
| <p>A - Panneau de repos</p> <p>B - Plage de températures<br/>Élevée : H<br/>Basse : L</p> <p>C - Mode chauffage<br/>Prêt : R<br/>Repos :  <u>⏸</u><br/>Prêt en mode repos : RR</p> <p>D - Ozone en fonctionnement : O<sub>3</sub></p> <p>E - Cycles du filtre<br/>Cycle du filtre 1 : F<sub>1</sub><br/>Cycle du filtre 2 : F<sub>2</sub><br/>(CARACTÉRISTIQUE EN OPTION)<br/>Cycles du filtre 1 et 2 : F*</p> <p>F - Cycle de nettoyage<br/>(CARACTÉRISTIQUE EN OPTION)</p> <p>G - Commande verrouillée et/ou réglages verrouillés</p> <p>H - WiFi (CONNEXION LOCALE OU CLOUD)</p> <p>I - Heure</p> <p>J - Bouton/affichage secondaire</p> | <p>K - Affichage inversé</p> <p>L - Réglages</p> <p>M - bba™ versions 2 et 3 (Balboa Bluetooth Audio)</p> <p>N - Éclairage (ou CHROMAZONE™ ) si l'option est installée) Les deux icônes passent du blanc à leur version colorée lorsque ces dispositifs sont allumés.</p> <p>O - Spa</p> <p>P - État du chauffage</p> <p>Q - Touche de message (éventuellement visible)<br/>Informations :  <i>i</i><br/>Rappel :  <i>R</i><br/>Erreur - Erreur normale ou avertissement :  <i>!</i><br/>Erreur - Le spa ne fonctionne pas tant que l'erreur n'est pas résolue :  <i>!</i></p> <p>R - Température de l'eau</p> <p>S - Barre de température de l'eau</p> <p>T - Flèche de réglage de la température</p> |
|---|--|

## ACTIVATION DE LA COMMANDE, NAVIGATION ET TOUCHES PRINCIPALES | TOUCH PANEL

Contrôlez votre spa facilement grâce à l'interface utilisateur graphique intuitive. Cette section explique comment naviguer et utiliser l'interface.

### Activation de la commande

1 L'écran suivant s'affiche alors. La commande est activée.

2. L'icône s'affiche (A2) Pour activer la commande, appuyez sur l'icône puis sur l'icône .

3 L'icône de la main s'affiche alors. Activez la commande en appuyant sur l'icône représentant la main (A1) puis en balayant l'écran dans le sens des flèches.

Le panneau passe automatiquement en mode veille lorsqu'il n'est pas utilisé pendant une durée déterminée. La durée peut être réglée.



## TOUCHES | TOUCH PANEL

Une série de touches de différents types fournit un accès rapide aux fonctions et aux réglages. Le grand affichage de la température correspond à une touche (B) qui permet d'effectuer le réglage de la température. Toute la rangée des icônes en bas de l'écran principal contient des touches (C).

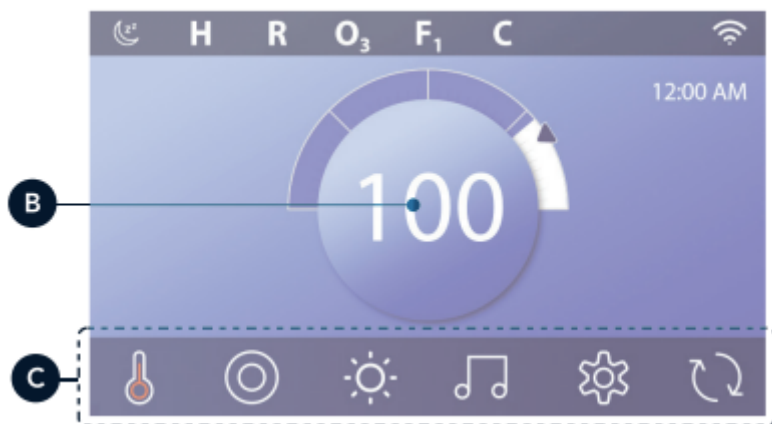

## TOUCHE DE LECTEUR RÉDUIT (RÉGLAGE TEMPÉRATURE/HEURE) | TOUCH PANEL

El botón del minirreproductor permite acceder rápidamente al ajuste de temperatura y hora (D). Para mostrar u ocultar el botón del minirreproductor, pulse una vez el botón de estado del calentador (E).

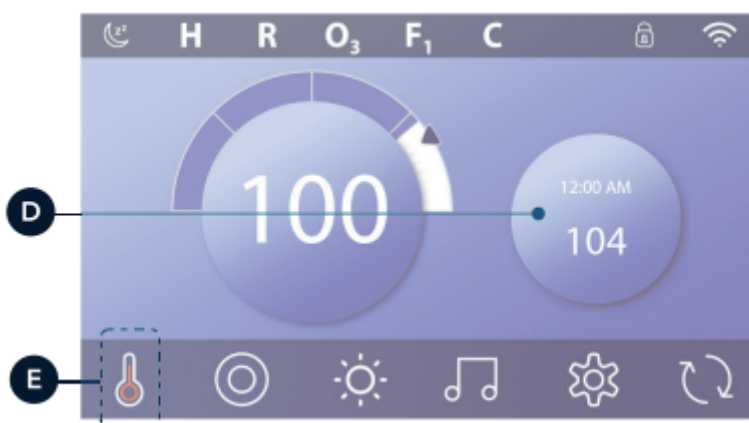

## TOUCHE DE LECTEUR RÉDUIT (MUSIQUE) | TOUCH PANEL

Le lecteur réduit affiche les commandes de la musique (F) si votre spa est équipé du bba™ (Balboa Bluetooth Audio), et si ce dernier est activé. Pour masquer la touche de lecteur réduit, appuyez deux fois sur la touche d'état du chauffage (G). Le premier clic permet d'afficher le lecteur réduit du réglage température/heure. Le deuxième clic permet de masquer le lecteur réduit.

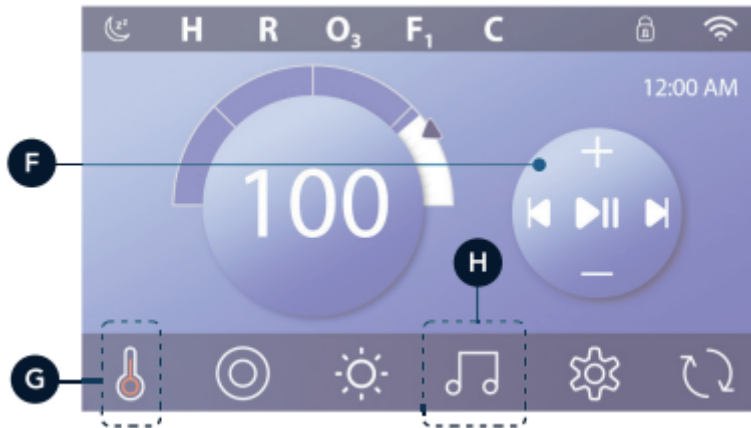

## BOUTON bba™ (H) | TOUCH PANEL

Si le bba™ est activé, appuyez une fois sur la touche bba™ (H) pour afficher le lecteur réduit (F) des commandes de la musique. Appuyez une deuxième fois sur le bouton bba™ pour ouvrir l'écran de musique (I). Si le bba™ est activé, un cercle blanc entoure le bouton, tel qu'illustré (I).

Si le bba™ n'est pas activé, appuyez une fois sur le bouton bba™ (H) pour ouvrir l'écran de musique (I).

Si votre spa est équipé du bba™, consultez le guide de l'utilisateur du bba™ livré avec le spa. Si le guide de l'utilisateur n'était pas inclus, veuillez contacter le distributeur ou le fabricant du spa.

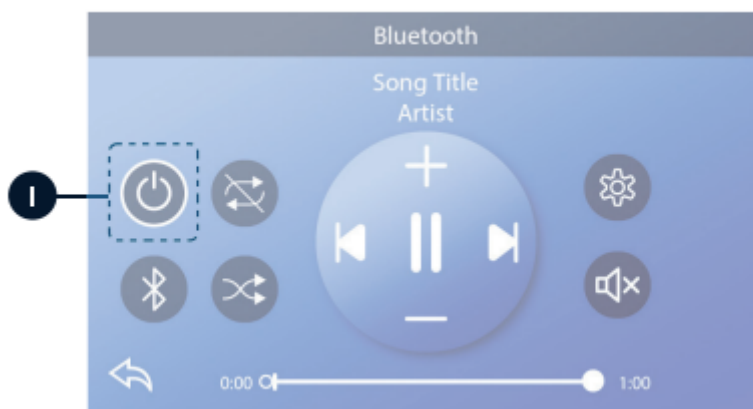

## NOM DES ÉCRANS | TOUCH PANEL

Le nom des écrans apparaît sur la rangée supérieure de l'écran. Par exemple, cet écran est celui des réglages (J). Les noms des différents écrans sont référencés tout au long de ce guide de l'utilisateur.

## NAVIGATION | TOUCH PANEL

Écrans de navigation et/ou listes avec les touches suivantes :

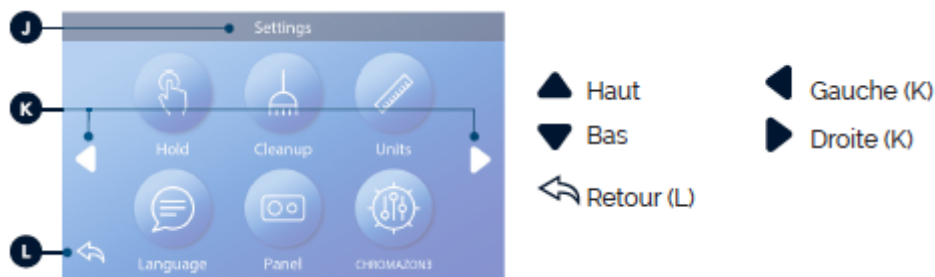

## BALAYAGE ET SÉLECTION DES ÉLÉMENTS DE LA LISTE | TOUCH PANEL

Balayez une liste (N) pour trouver le réglage que vous souhaitez. La flèche (M) qui se trouve dans la liste indique le réglage actuel. Si le réglage que vous souhaitez apparaît, mais n'est pas aligné sur la flèche, il vous faut alors appuyer brièvement sur le réglage désiré pour l'aligner. La liste de température disparaît dès que vous appuyez en dehors de cette dernière.

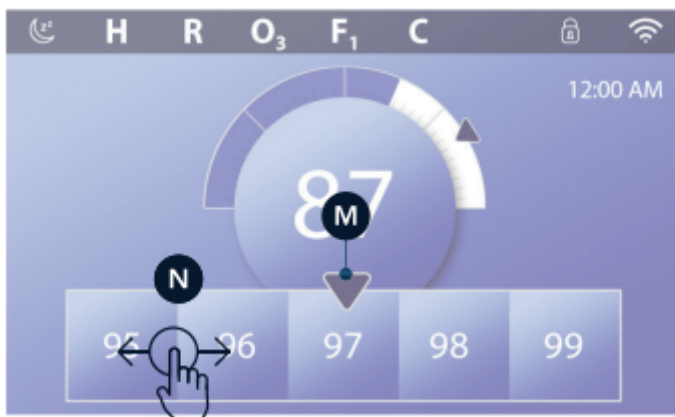

## ENREGISTREMENT ET ANNULATION | TOUCH PANEL

Une fois le réglage effectué, appuyez sur la touche d'enregistrement (B) pour compléter la modification. Si vous ne souhaitez pas appliquer un nouveau réglage, appuyez sur la touche d'annulation (A).



## TOUCHES DE MESSAGE | TOUCH PANEL

Les touches de message servent de rappels afin de vous aider à assurer un bon fonctionnement de votre spa. Les touches de message donnent également des informations d'avertissement qui aident les techniciens chargés de la maintenance du spa en cas de dépannage.

Lorsqu'un message cliquable apparaît (C), appuyez dessus pour voir le message correspondant (D) ou (G). Appuyez sur la touche Quitter (E) pour revenir à l'écran principal, ou appuyez sur le bouton Effacer (F) pour annuler le message.



Les touches dépendent du type de message. Consultez la liste ci-dessous.

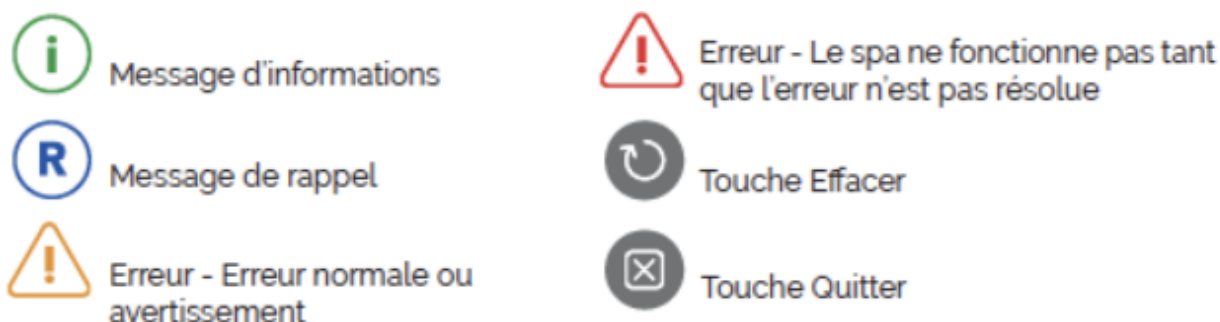

## TOUCH REGLAGES | TOUCH PANEL

Configuration précise de votre spa avec un large éventail de réglages.

Das l'écran principal, appuyez sur la touche  pour afficher l'écran des réglages (A). Appuyez sur les touches de navigation   ou balayez l'écran pour afficher tous les écrans des réglages.

### CHAUFFAGE

Assurez-vous que votre spa est chauffé et prêt-à-l'emploi en accédant aux réglages de chauffage.

### FILTRE

Maintenez l'eau de votre spa propre et prêt-à-l'emploi en réglant les cycles du filtre.

### HEURE

Réglez l'heure pour garantir le bon fonctionnement des prestations programmées.



## RAPPELS

Les rappels (A) sont des messages utiles de maintenance du spa qui s'affichent régulièrement.

## VERROUILLAGE

Verrouillez la commande et/ou les réglages.

## CYCLE DE L'ÉCLAIRAGE (Optional)

Vous pouvez utiliser le cycle de l'éclairage (A) si vous souhaitez allumer ou éteindre les spots du spa à une heure déterminée.

## MAINTIEN

Le touche de maintien (B) permet de désactiver les pompes lorsque des fonctions de maintenance sont en cour d'utilisation (nettoyage ou remplacement du filtre, par exemple). Le mode de maintien est opérationnel pendant une heure, à moins que vous ne le quittiez manuellement. Si les tâches de maintenance du spa doivent durer plus d'une heure, il est préférable de mettre tout simplement le spa hors tension. L'icône de maintien qui se trouve sur l'écran des réglages permet de mettre le spa en mode de maintien et affiche l'écran de maintien du système. Appuyez sur la touche de retour pour sortir de ce mode.

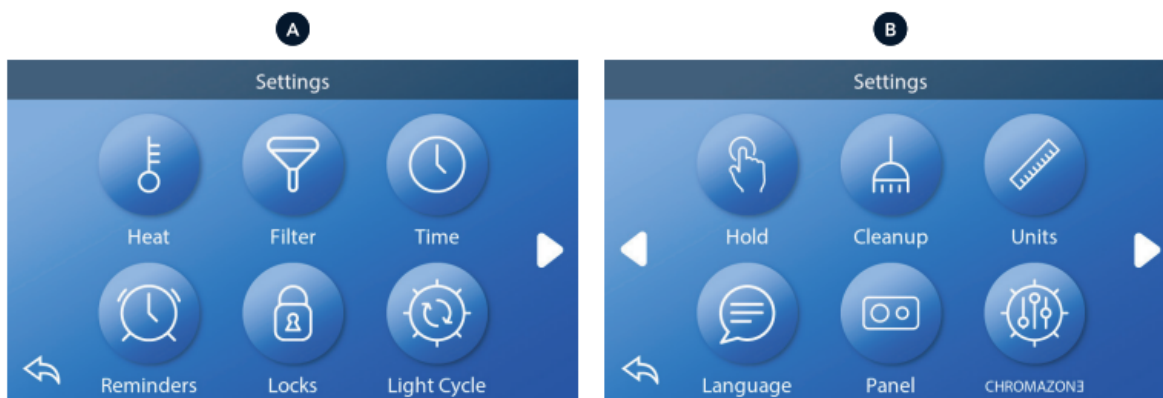

## MAINTIEN (Suite)

Mode de vidange (en option)

Certains spas présentent une prestation spéciale, qui cosnsite à pouvoir utiliser la pompe 1 lors de la vidange de l'eau. Lorsqu'elle est disponible, cette prestation est intégrée dans le mode de maintien.

## NETTOYAGE

Lorsque vous déclenchez une pompe ou une buse de soufflage en appuyant sur la touche, un cycle de nettoyage commence 30 minutes après l'arrêt ou le délai de la pompe ou de la buse de soufflage. La pompe et le générateur d'ozone fonctionneront pendant 30 minutes ou plus, selon le système. Sur certains systèmes, vous pouvez modifier ce réglage.

## UNITÉS

Configurez les unités d'heure et de température (B). Les unités de température sont Fahrenheit ou Celsius. L'affichage de l'heure peut être au format 12 ou 24 heures.

## LANGUE

Sélectionnez la langue de l'affichage.

## COMMANDE

Configurez le délai après lequel la commande entre en mode de veille après la dernière activité. Le délai par défaut est de 1 minute. Le délai le plus court (1 minute) est recommandé, car il permet de réduire les risques de déclencher des touches d'eau.

## CHROMAZON? TM (en option)

Si votre spa est équipé de CHROMAZON? TM, consultez le guide de l'utilisateur de CHROMAZON? TM livré avec le spa. Si le guide de l'utilisateur n'était pas inclus, veuillez contacter le distributeur ou le fabricant.

## DIAGNOSTIQUE

Les techniciens chargés de la maintenance du spa peuvent trouver dans le diagnostic (C) des informations et des prestations utiles.



## 5.4. Fonctionnement des jets

Les jets d'eau fournissent un jet d'hydrothérapie à pression. Il s'agit d'un circuit fermé, où l'eau est absorbée au moyen de 1 ou 2 pompes (en fonction du modèle du SPA) à travers les trop-pleins et renvoyée aux différents jets.

L'effet d'hydromassage est provoqué dans le jet, grâce au mélange de l'eau du circuit avec l'air de

l'extérieur, dans un effet que l'on connaît sous le nom de Venturi.

Pour régler la quantité d'air lancée dans les jets, il suffit de tourner la languette des prises d'air (venturis) de la façon suivante:

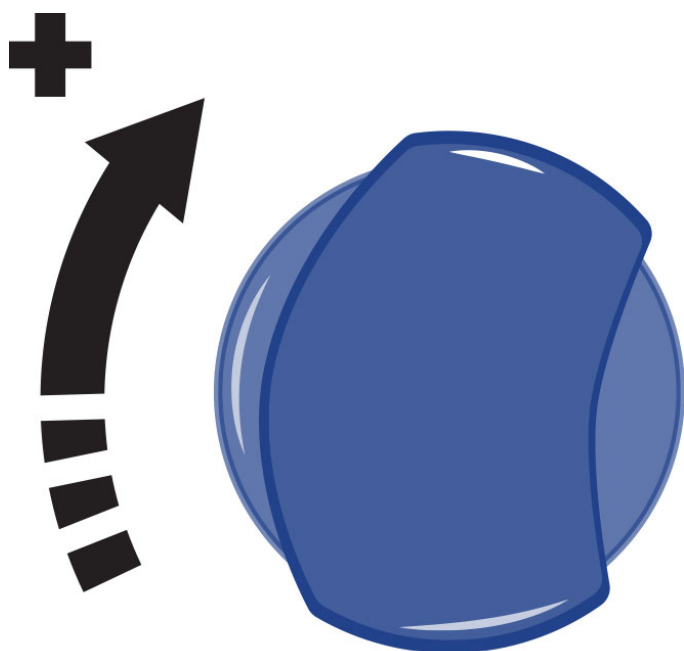

Chaque prise d'air actionne un certain groupe de jets.

Certains jets peuvent également régler l'intensité du débit en ouvrant et fermant le passage de l'eau. Pour ce faire, procéder de la façon suivante:

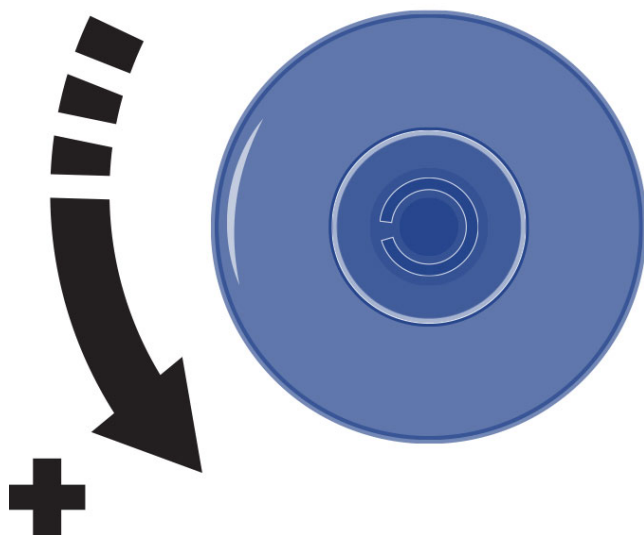

#### **ATTENTION**

N'essayez pas de forcer en tournant l'anneau extérieur du jet, car cela pourrait provoquer le mauvais fonctionnement de ce dernier.

## **5.5. Contrôles du swimspa**

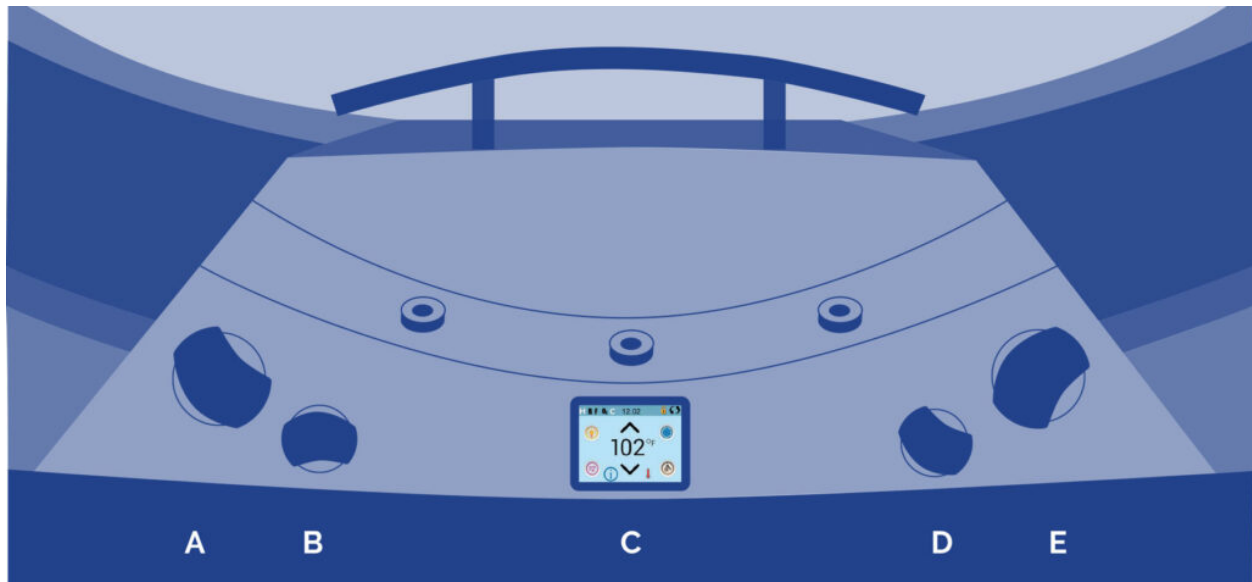

#### A - Contrôle contre-courant

Ce dispositif de contrôle vous permet de sélectionner la puissance des jets contrecourant inférieurs et du massage.

#### B – Contrôle des fontaines

Ce dispositif vous permet de contrôler le débit des fontaines. Les fontaines ne fonctionnent que si le cycle de filtration est activé ou si le spa est en train de chauffer l'eau

#### C - Panel de control principal.

#### C – Panneau de commande principal

Avec ce panneau de commande, les jets, la pompe du ventilateur (en option) et la lumière sont démarrés et arrêtés et la température peut être programmée.

#### D – Contrôle d'air

En utilisant ce dispositif de contrôle, vous pouvez sélectionner la quantité d'air qui est injectée par les jets contre-courant, en pouvant augmenter ou diminuer leur puissance.

#### E – Contrôle contre-courant

Ce dispositif de contrôle vous permet de sélectionner la puissance des jets supérieurs du contre-courant et du massage.

## 5.6. Renouvellement de l'eau du spa

Pour changer l'eau du Spa, il faut suivre les étapes suivantes:

- Débrancher l'appareil électrique, en mettant la languette de l'interrupteur du différentiel (installé à l'entrée générale du bâtiment) en position OFF.

- Localiser la soupape d'écoulement (Cf. section 3.3) et tourner la soupape pour la mettre en position OUVERTE. De cette façon, le Spa va se vider par gravité à travers le tout-à-l'égout général.
- Une fois le Spa vidé, examiner l'acrylique et nettoyer si nécessaire (Cf. 6.5 Entretien de l'acrylique). Remettre la soupape d'écoulement en position FERMÉE.
- Remplir le Spa avec de l'eau propre (Cf. paragraphe 3.4 Remplissage du Spa).

## 5.7. Extras

### AROMATHÉRAPIE

Le système d'AROMATHERAPY offre au client un océan de sensations, en introduisant à travers le circuit d'air de massages le parfum sélectionné.

Le système d'AROMATHERAPY ne crée aucun type de résidu dans l'eau, comme cela peut se produire avec des huiles conventionnelles, qui salissent l'eau et peuvent provoquer des sensations désagréables, ainsi que contribuer à obstruer le filtre à cartouche.

Son fonctionnement est simple, et son entretien facile ; il suffit d'introduire une des recharges d'AROMATHERAPY dans le réservoir qui se trouve à la surface extérieure du spa, puis après avoir fermé le bouchon, actionner le circuit à air.

Ce système n'admet pas toutes les recharges (il est impossible d'y verser un quelconque liquide), seules les recharges décrites dans le catalogue.

nota : ne pas laisser le réservoir de l'arôme ouvert, de l'eau ou tout autre liquide pourrait pénétrer, et endommager la pompe à air.

### SOUND SYSTEM

Pour le nettoyage du dispositif musical et des haut-parleurs, éviter de nettoyer avec de l'eau à haute pression ou avec l'embout du tuyau flexible.

Selon l'équipement du Spa:

#### AUDIO

Pour nettoyer le dispositif stéréo et les enceintes, éviter d'utiliser de l'eau à haute pression (nettoyage à haute pression ou à travers la buse du tuyau).

Le système comprend un caisson de basse et deux enceintes stratégiquement situées dans l'habillage. Ce système vous permet de connecter vos appareils portables au spa. Synchroniser avec le dispositif Bluetooth.

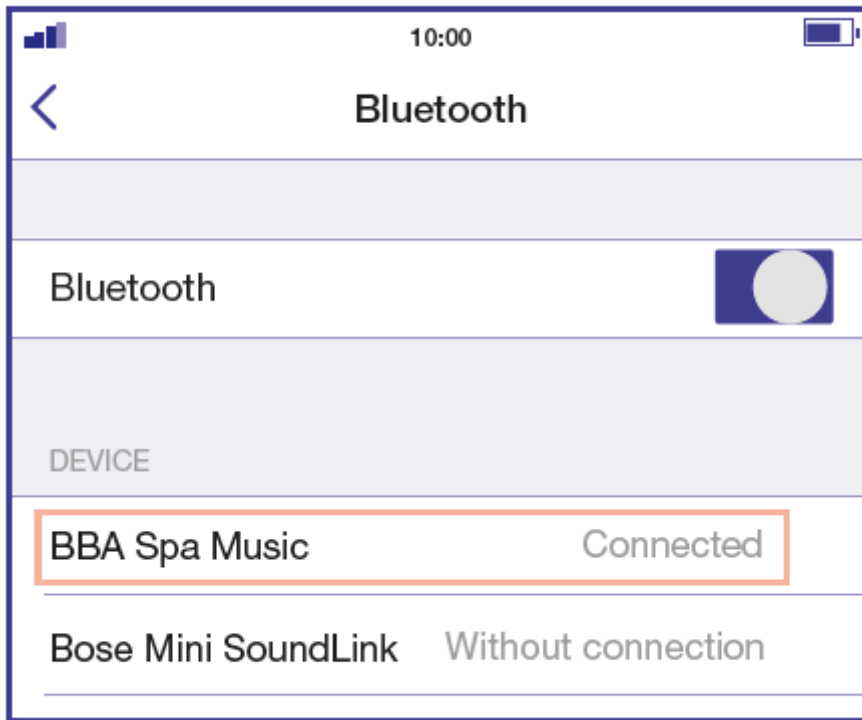

1. Ouvrez l'option Bluetooth.
2. Sélectionnez « BBA Spa Music » dans la liste des appareils disponibles pouvant être associés (aucun mot de passe n'est demandé).

## BLUETOOTH SURROUND AUDIO

Le système est équipé d'un caisson de basse et de quatre enceintes. Utilisez la fonction Bluetooth pour associer le système audio à votre tablette ou votre smartphone. De plus, vous pouvez écouter vos stations radio AM/FM préférées et brancher un câble d'entrée auxiliaire ou une clé USB. L'affichage LED vous indique ce qui est à l'écoute.

Bluetooth operation 

## CONNEXION VIA BLUETOOTH

1. Allumez le pack système avec le bba2 déjà associé au pack système.



bba™3 fonctionne avec les téléphones et tablettes iOS et Android. Dispositif intelligent (iOS, Android, etc.)

Équipement du spa:

Bloc d'alimentation intégré : le bba™3 est relié au système de commande à travers le connecteur

du circuit sur lequel figure « A / V ».

1. Allumez le pack système avec le bba2 déjà associé au pack système.

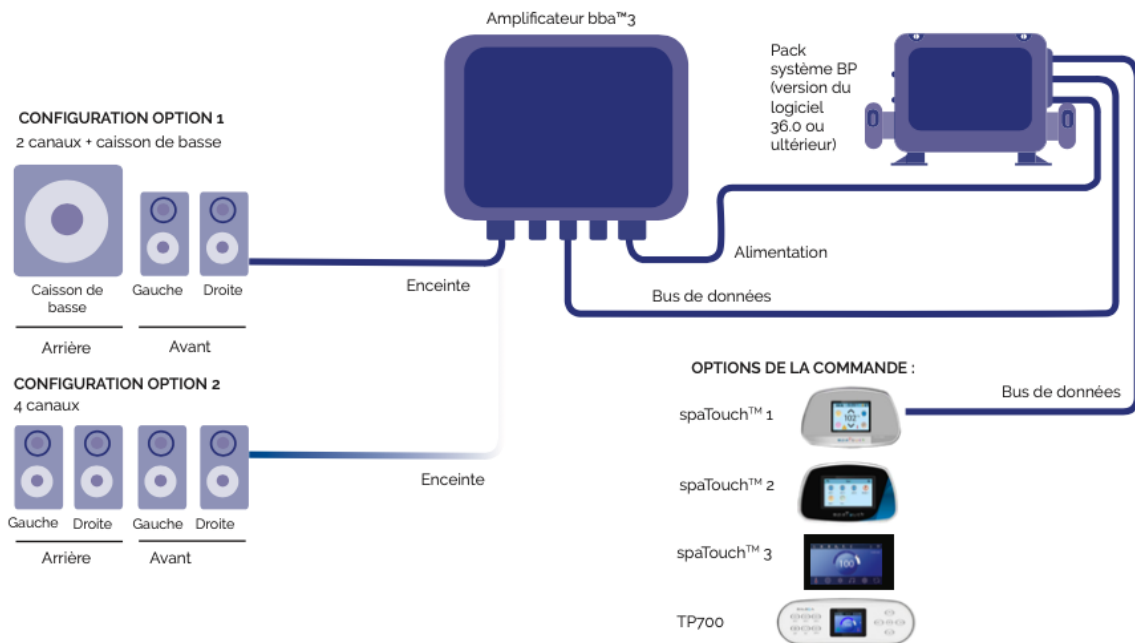

2. Sur la commande supérieure, appuyez sur la touche représentant la note de musique, puis sur la touche de mise en marche.



3. Activez la fonction Bluetooth de votre dispositif intelligent ou votre équipement de musique.



4. Sur votre dispositif intelligent ou votre équipement de musique, cliquez sur « Rechercher appareil Bluetooth ». Veillez à vous trouver à proximité du spa.

5. Sélectionnez « PPME70BT » dans la liste d'appairage.

6. Cliquez sur « Connecter ». Une fois la connexion établie, vous pouvez écouter votre musique préférée depuis votre dispositif intelligent ou votre équipement de musique

REMARQUE : si ce message apparaît, cela signifie que l'équipement n'est PAS connecté au Bluetooth du dispositif portable.

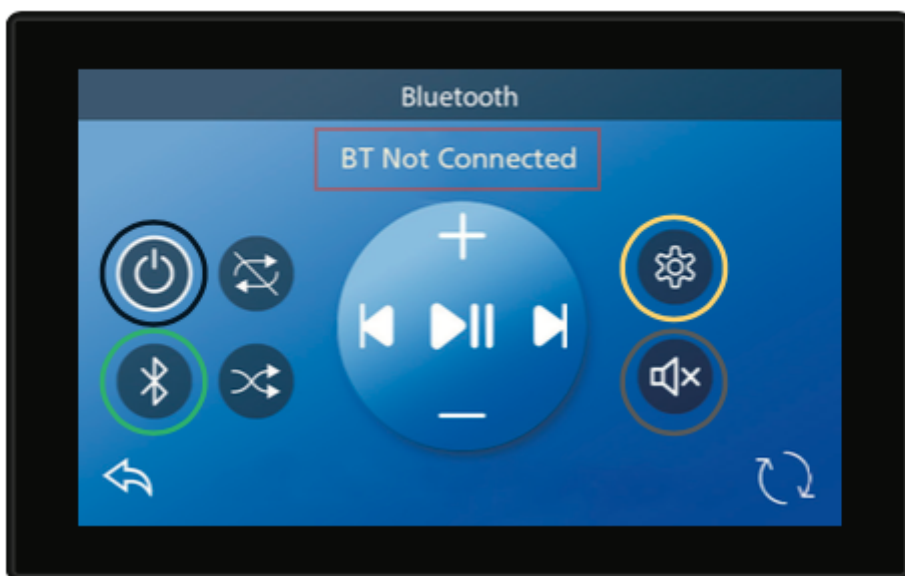

- Touche de mise en marche/arrêt du son
- Voyant d'activation du Bluetooth
- Configurations
- Coupure du son

## KIT DU FITNESS

### AVANTAGES

Nager avec le KIT DE FITNESS vous aidera à vous muscler et à brûler des calories, tout en vous apportant les mêmes avantages que faire des longueurs. En quelques minutes par jour seulement, vous aurez effectué un exercice cardiovasculaire dynamique et vous obtiendrez rapidement un corps ferme et tonique.

### BON USAGE

Pour utiliser correctement le KIT DE FITNESS, il est important de suivre des méthodes qui « garantiront » le bon emploi du produit et permettront d'éviter tout dommage ou défaillance.

Ces unités sont spécialement conçues pour « une technique de résistance et un exercice aérobique dans l'eau », il ne s'agit pas d'un système d'entraînement en dehors de l'eau.

Remarques:



1. N'« ÉTENDEZ » pas la corde à plus de 50 % de sa longueur initiale !
2. Ne sortez pas de la piscine ou du spa avec la ceinture/corde attachée.
3. Ne vous poussez pas du bord de la piscine ou du spa, commencez à nager une fois dans la piscine et le sac sorti de la corde de latex.

#### RECOMMANDATIONS DE NAGE:

1. Vous pouvez nager «lentement à modéré» et atteindre une force aérobie et un conditionnement maximum sans nager dur.
2. N'essayez pas d'atteindre l'autre côté de votre spa / piscine, une panne pourrait survenir. Ces unités sont faites pour la résistance, "LAISSEZ L'EAU FAIRE LE TRAVAIL".
3. Lorsque vous nagez dans l'un des 4 coups, les nageoires suivent un rythme dans votre coup où vous fluctuez vers l'avant et vers l'arrière; mais essentiellement rester dans un espace de baignade défini.

#### INSTRUCTIONS D'ENTRETIEN

1. Rincez le KIT DE FITNESS avec de l'eau douce après chaque utilisation.
2. RANGEZ-LE DANS UN ENDROIT FRAIS ET SEC pour éviter d'endommager les éléments. Une exposition prolongée aux rayons UV peut avoir des effets néfastes sur certains des composants. Il est recommandé de ranger tous les composants dans le sac fourni.
3. Inspectez votre KIT DE FITNESS avant chaque utilisation. NE L'UTILISEZ PAS si vous détectez le moindre signe d'endommagement ou d'usure excessive. N'EN PRENEZ PAS LE RISQUE.

#### ACCESSOIRES

Existent actuellement: Poignées pour le travail des bras, sangles pour le travail des jambes et paquets d'exercice.

#### EXERCICE AVEC LA CORDE

Pour raccourcir la corde d'attache et les cordes des kits d'exercice d'aviron, suivez ces instructions:

1. La corde est attachée à quatre (4) composants : le crochet, la boule, le collier et la corde/tube.
2. Pour raccourcir la corde/tube, dévissez la portion du CROCHET des raccordements en tournant dans le sens inverse des aiguilles d'une montre.
3. Maintenez le collier d'une main ou à l'aide des pinces et poussez/pressez la corde/ tube hors du collier.
4. Enlevez la BOULE en la pressant en direction de l'extrémité de la corde/tube.

5. Coupez la longueur de corde désirée, réinsérez la boule à 1?2" à l'intérieur de la CORDE/TUBE, puis remettez la corde/tube dans le collier.

6. Rattachez les CROCHETS en les tournant au maximum dans le sens des aiguilles d'une montre. Et voilà !

#### RECOMMANDATION POUR LA FIXATION DE LA CORDE

Fixez la corde au spa ou à la piscine comme indiqué dans l'illustration.

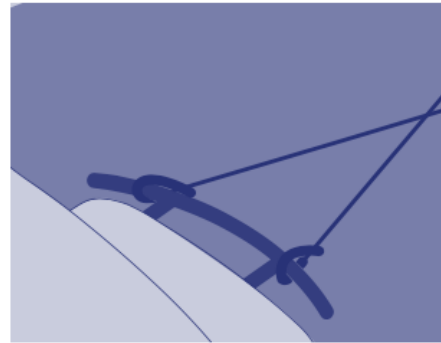
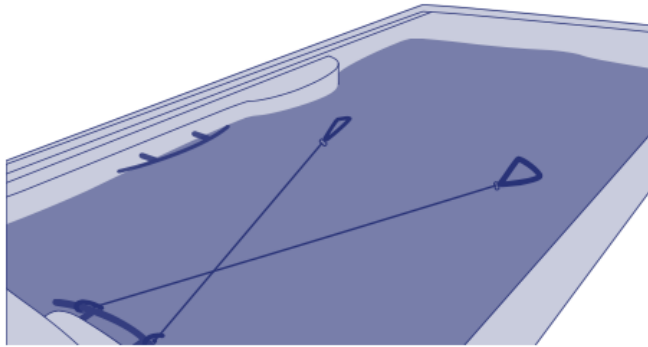

035

## 6. Entretien

La fabrication des Spas est de très haute qualité, utilisant les matériaux de plus grande durabilité qui soient disponibles. Les soins et l'entretien corrects favoriseront une longue durée de vie de votre Spa et de ses composants.

### 6.1. Remarques

- Avant d'effectuer une intervention de maintenance électrique ou mécanique, quelle qu'elle soit, vérifiez que l'appareil est débranché du réseau d'alimentation et que les dispositifs de mise en marche sont bloqués.
- Ne manipulez jamais l'équipement si vous avez les pieds mouillés.
- Avant de faire des travaux, quels qu'ils soient, sur le Spa, il faut débrancher l'alimentation électrique (différentiel en position OFF) ou bien débrancher le câble du secteur.
- Cet appareil ne peut être branché à une simple prise de courant.
- Cet appareil requiert une installation électrique appropriée. Celle-ci doit être faite par une personne spécialisée dans le respect des normes de sécurité en matière d'électricité en vigueur dans chaque pays.
- L'alimentation électrique du Spa doit toujours être protégée par un différentiel à haute sensibilité. Nous recommandons d'installer un différentiel de 30 mA.
- Il est indispensable de réaliser la connexion à la prise de terre. Le circuit de prise de terre du bâtiment doit à tout moment être en parfaites conditions afin de garantir la sécurité de l'utilisateur du Spa. Si vous avez des doutes à ce sujet, faites réviser votre circuit de terre par du personnel dûment qualifié. Le fabricant n'assumera aucune responsabilité de possibles dommages ou torts occasionnés par un entretien inapproprié du circuit de prise de terre.

- Ne branchez pas l'appareil électrique (différentiel en position ON) s'il n'y a pas d'eau dans le Spa.
- Utilisez un câble de section appropriée à la puissance du Spa et à la distance du tableau électrique.
- Respectez à tout moment les indications du chapitre : Mises en garde de sécurité de ce manuel.
- N'essayez pas d'accéder à un composant électrique, quel qu'il soit, si vous n'êtes pas une personne formée techniquement ou le Responsable de Maintenance.
- N'accédez jamais aux éléments électriques si vous avez les pieds mouillés.
- Il devrait incorporer des moyens pour déconnecter spa du réseau dans le cadre de l'installation fixe, conformément à la réglementation en vigueur.

## 6.2. Entretien de l'eau

L'entretien de l'eau est un des paragraphes auxquels l'utilisateur doit faire le plus attention, par suite de son importance. Cet entretien dépendra du contenu minéral de l'eau utilisée, de la fréquence d'emploi du Spa et du nombre de personnes qui l'utilisent.

### PROTECTION ANTIGEL

Au cas où les capteurs de température détecteraient une baisse de cette dernière au-dessous de 6,7 °C, la résistance et la pompe de filtration se connecteraient automatiquement pour éviter la congélation de l'eau et les dommages que cela pourrait causer sur votre Spa.

L'équipement va rester connecté pendant 4 minutes après que la température soit remontée au-dessus de 7,2 °C.

Dans les régions où le climat est plus froid, il est conseillé, comme précaution, d'ajouter un capteur de température supplémentaire afin d'éviter des congélations non détectées par les capteurs standard.

Si vous constatez que la pompe ne fonctionne pas dans ces conditions, videz votre Spa et prenez contact avec votre revendeur agréé ou avec le Service d'assistance technique.

### SÉCURITÉ DANS L'EMPLOI DE PRODUITS CHIMIQUES

Avant d'utiliser un produit chimique, quel qu'il soit, lisez attentivement les indications d'emploi figurant sur l'étiquette du produit.

- Il est conseillé que ce soit toujours la même personne qui utilise les produits chimiques. Rangez ces produits hors de la portée des enfants.
- Mettez dans l'eau les quantités exactes qui sont spécifiées, ni trop ni trop peu.
- Gardez les récipients bien fermés, dans un endroit sec et bien aéré.
- N'inhaliez pas les produits chimiques et veillez à ce qu'ils n'entrent pas en contact avec les yeux, le nez ou la bouche. Lavez-vous les mains après l'utilisation de ces produits.
- En cas d'accident ou d'ingestion du produit, suivez les indications d'urgence décrites sur l'étiquette du récipient.
- Ne fumez pas lorsque vous manipulez ces produits. Ils peuvent être inflammables.
- Ne stockez pas ces produits à l'intérieur du meuble du Spa.
- Ne mélangez pas les produits entre eux. Ajoutez-en d'abord un dans l'eau, et ensuite un autre, pour éviter de possibles réactions entre eux.
- Ne mettez pas de produits chimiques dans l'eau, tant qu'il y a des personnes à l'intérieur du Spa.

## PROGRAMME D'ENTRETIEN DE L'EAU DE VOTRE SPA

Tous les produits chimiques - brome en pastilles, algicides, anticalcaires et réducteur de pH - doivent être mis dans un doseur flottant (non fourni), la pompe à massage étant en marche et pendant au moins dix minutes.

### RÉGLAGE DU pH

Nous recommandons un taux de pH compris entre 7,2 et 7,6. Le niveau de pH mesure l'acidité et l'alcalinité : les valeurs qui sont au-dessus de 7 sont alcalines et celles qui sont au-dessous de 7 sont acides.

#### **ATTENTION**

Il est très important de maintenir un taux correct du pH aussi bien pour le bon fonctionnement du désinfectant que pour éviter des corrosions ou incrustations dans le Spa. Un niveau incorrect de pH peut occasionner des dommages qui, en aucun cas, ne seront couverts par la garantie de votre Spa.

- Si le taux de pH est très faible, les effets sont les suivants :
  - Le désinfectant se dissipera très rapidement.
  - L'équipement du Spa peut commencer à avoir de la corrosion.
  - L'eau peut commencer à produire des irritations chez les baigneurs.
- Si le taux de pH est très élevé, les effets sont les suivants :
  - Le désinfectant est moins effectif.
  - Des incrustations apparaissent sur l'acrylique et l'équipement.
  - L'eau peut devenir trouble.
  - Les pores de la cartouche filtrante peuvent se boucher.

Vérifiez tous les jours le pH de l'eau à l'aide de la trousse d'analyse de pH (non fournie).

Si le pH est au-dessus des taux indiqués, utilisez du pH MINOR SPA. Attendez deux heures avant de refaire le test du pH.

Si le pH est au-dessous des taux indiqués, utilisez du pH MAJOR SPA. Attendez deux heures avant de refaire le test du pH.

Quand le taux de pH est réglé sur les valeurs signalées précédemment, passez au point suivant.

## DÉSINFECTION DE L'EAU

La désinfection de l'eau est d'une extrême importance pour détruire les algues, les bactéries et les organismes pouvant pousser et se développer dans l'eau. Par contre, une action désinfectante excessive peut produire des irritations sur la peau et les yeux.

Le désinfectant approprié pour l'eau de votre Spa est le BROME EN PASTILLES. Il faut mettre ce produit dans le préfiltre, en vue de sa dissolution graduelle.

Vérifiez tous les jours le niveau de brome résiduaire en utilisant la trousse d'analyse de Br.

Nous recommandons un taux de brome résiduaire compris entre 2,2 et 3,3 ppm.

## EMPLOI DE PRODUITS SPÉCIAUX

Outre les produits destinés à maintenir le pH et le niveau de désinfectant, il en existe d'autres, formulés tout spécialement pour leur emploi dans les Spas, qui vous aideront à conserver l'eau et l'installation en parfaites conditions..

- **ANTICALCAIRE-SPA:** Cet anticalcaire évite la précipitation des sels de calcium (incrustations), surtout dans les eaux dures. Il faut ajouter ce produit une fois par semaine et chaque fois que vous renouvelez l'eau.
- **ALGICIDE-SPA:** Cet algicide prévient la pousse des algues dans l'eau du Spa. Il faut ajouter ce produit une fois par semaine et chaque fois que vous renouvelez l'eau.
- **ANTI-MOUSSE-SPA:** Par suite de l'agitation de l'eau et des graisses présentes dans l'eau, très souvent il se forme de la mousse. Lorsque vous observez une présence importante de mousse dans l'eau, éliminez-la en ajoutant de l'Anti-mousse-Spa.
- **DÉGRAISSANT-SPA:** Ce produit sert à éliminer les cercles de saleté et de graisses qui se forment sur les parois du Spa. Pour utiliser ce produit, il est recommandé de vider toute l'eau du Spa et d'appliquer le dégraissant à l'aide d'une éponge sur les zones à nettoyer. Rincez ensuite abondamment à l'eau.

## GÉNÉRATEUR D'OZONE

L'ozone, O<sub>3</sub>, est un composant chimique de type oxydant et très efficace pour désinfecter l'eau. Son principal avantage est qu'il ne laisse pas de résidus chimiques et qu'il est inodore.

La capacité désinfectante est basée sur son potentiel oxydant qui permet d'éliminer la matière organique présente dans l'eau.

Pour produire de l'ozone, il faut un ozoneur qui, avec de l'électricité, produit des ions d'ozone à partir de l'oxygène ambiant. Ce processus se produit automatiquement et le produit créé est injecté par le refoulement de filtration; l'utilisateur n'a donc pas à enclencher de mécanisme pour qu'il produise de l'ozone.

L'eau est recueillie par le déversoir, les avaloirs ou le skimmer, par l'absorption exercée par la pompe de filtration.

Puis elle passe par l'échangeur de chaleur et l'ozone est injecté à sa sortie de l'échangeur. L'eau est distribuée par le retour de filtration.

Le traitement avec l'ozone n'exclue par l'usage d'autres produits chimiques comme le Brome ou le Chlore.

## GUIDE RAPIDE D'APPLICATION DES PRODUITS CHIMIQUES

	<b>Motif de l'utilisation</b>	<b>Quantités par m<sup>3</sup> d'eau</b>	<b>Fréquence d'emploi</b>
<b>pH Minor Spa</b>	Ajouter si le résultat du test de pH est au-dessus des valeurs admissibles (7,2 - 7,6 ppm).	Mettre la quantité indiquée dans les recommandations du fabricant du produit chimique.	Analyser tous les jours le pH en faisant le test de pH.
<b>pH Major Spa</b>	Ajouter si le résultat du test de pH est au-dessous des valeurs admissibles (7,2 – 7,6 ppm).	Mettre la quantité indiquée dans les recommandations du fabricant du produit chimique.	Analyser tous les jours le pH en faisant le test de pH.
<b>Brome en tablettes</b>	Ajouter si le résultat du test de Br est au-dessus des valeurs admissibles (3 - 5 ppm).	Mettre la quantité indiquée dans les recommandations du fabricant du produit chimique.	Analyser tous les jours le pH en faisant le test de pH
<b>Anticalcaire</b>	Éviter la précipitation des sels de calcium (incrustations).	Mettre la quantité indiquée dans les recommandations du fabricant du produit chimique.	Analyser une fois par semaine et chaque fois que vous renouvelez l'eau.
<b>Algicide spa</b>	Prévenir le développement d'algues dans l'eau.	Mettre la quantité indiquée dans les recommandations du fabricant du produit chimique.	Analyser une fois par semaine et chaque fois que vous renouvelez l'eau.
<b>Dégraissant</b>	Supprimer les cercles de saleté sur les parois du Spa.	Frotter avec une éponge et rincer abondamment à l'eau tout suit après.	Cuando se observe suciedad en las paredes del Spa.
<b>Antimousse</b>	Éliminer la présence de mousse dans l'eau.	Mettre la quantité indiquée dans les recommandations du fabricant du produit chimique.	Ajouter ce produit dès que vous observez de la saleté sur les parois du Spa

### 6.3. Entretien du filtre

**ATTENTION**

Il est conseillé de vérifier régulièrement l'état de la cartouche filtrante. Si la saleté est observée, il doit être propre ou la remplacer. N'oubliez pas qu'un filtre colmaté produit une baisse de l'écoulement de l'eau, peut causer un mauvais fonctionnement du Spa. La Spa devrait toujours faire fonctionner avec le pré filtre et cartouche filtrante placée correctement. Jamais lieu d'objets qui pourraient obstruer l'entrée du filtre.

Tous les Spas sont équipés d'un filtre. Examinez le type de filtre dont est pourvu votre Spa et suivez les instructions d'entretien qui sont expliquées ci-après.

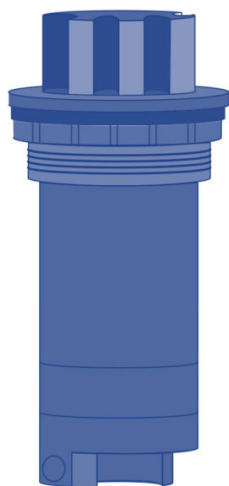

TELESCOPIC

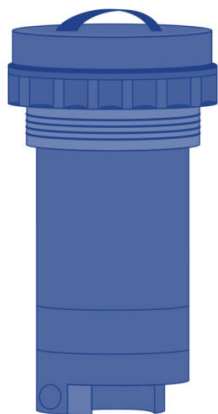

PRESSURE +  
SKIMMER

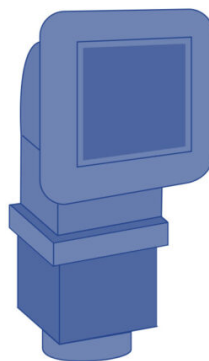

SKIMMER





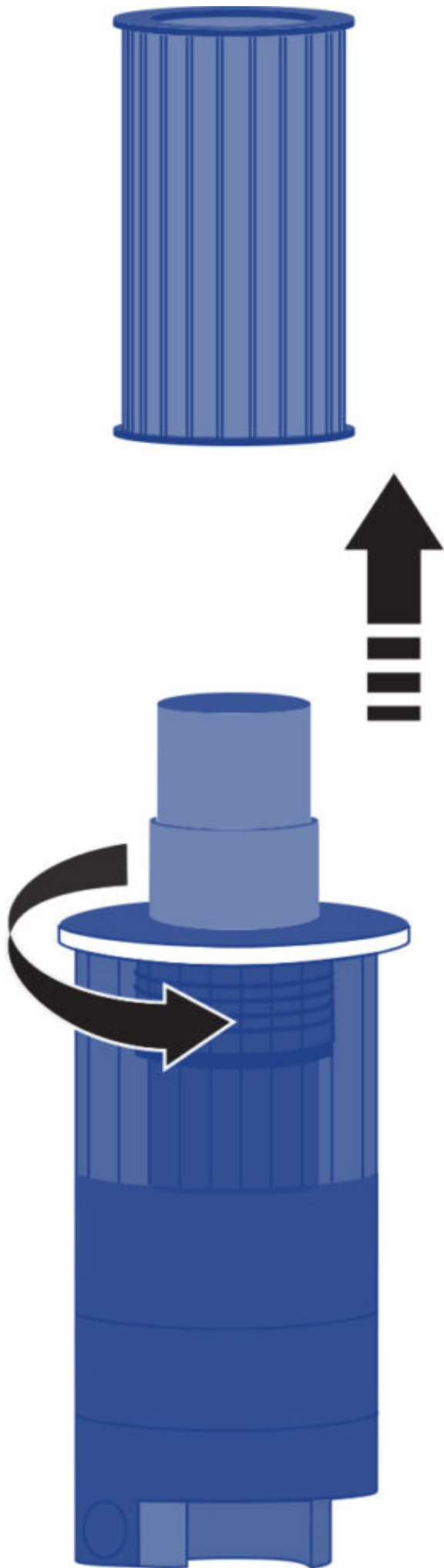

## NETTOYAGE DU FILTRE TÉLESCOPIQUE

1. Débrancher les appareils électriques. Différentiel en position OFF.
2. Dévisser la partie supérieure du filtre.
3. Retirez la cartouche.
4. Nettoyer la cartouche avec de l'eau à basse pression.



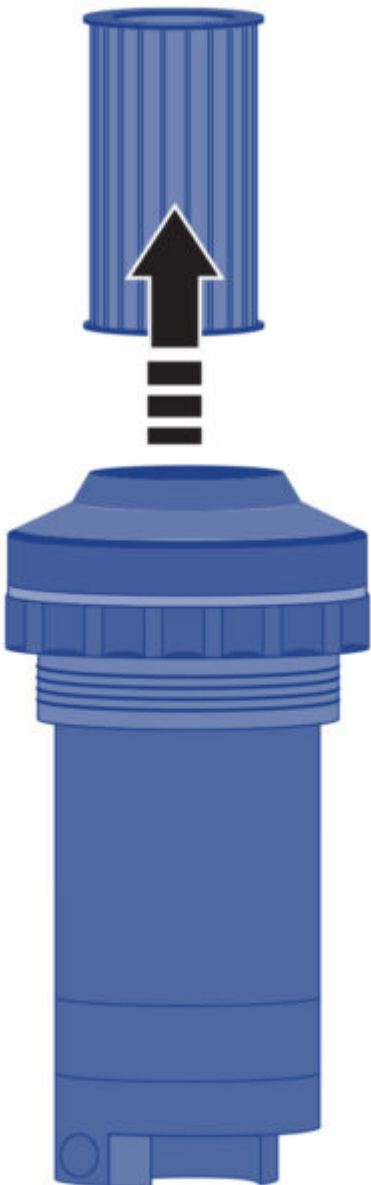

## Nettoyage de la pression du filtre

1. Débrancher les appareils électriques. Différentiel en position OFF.
2. Dévisser les 2 vis en haut du filtre
3. Déverrouillez et dévisser la partie supérieure du filtre.
4. Retirez la cartouche.
5. Nettoyer la cartouche avec de l'eau à basse pression

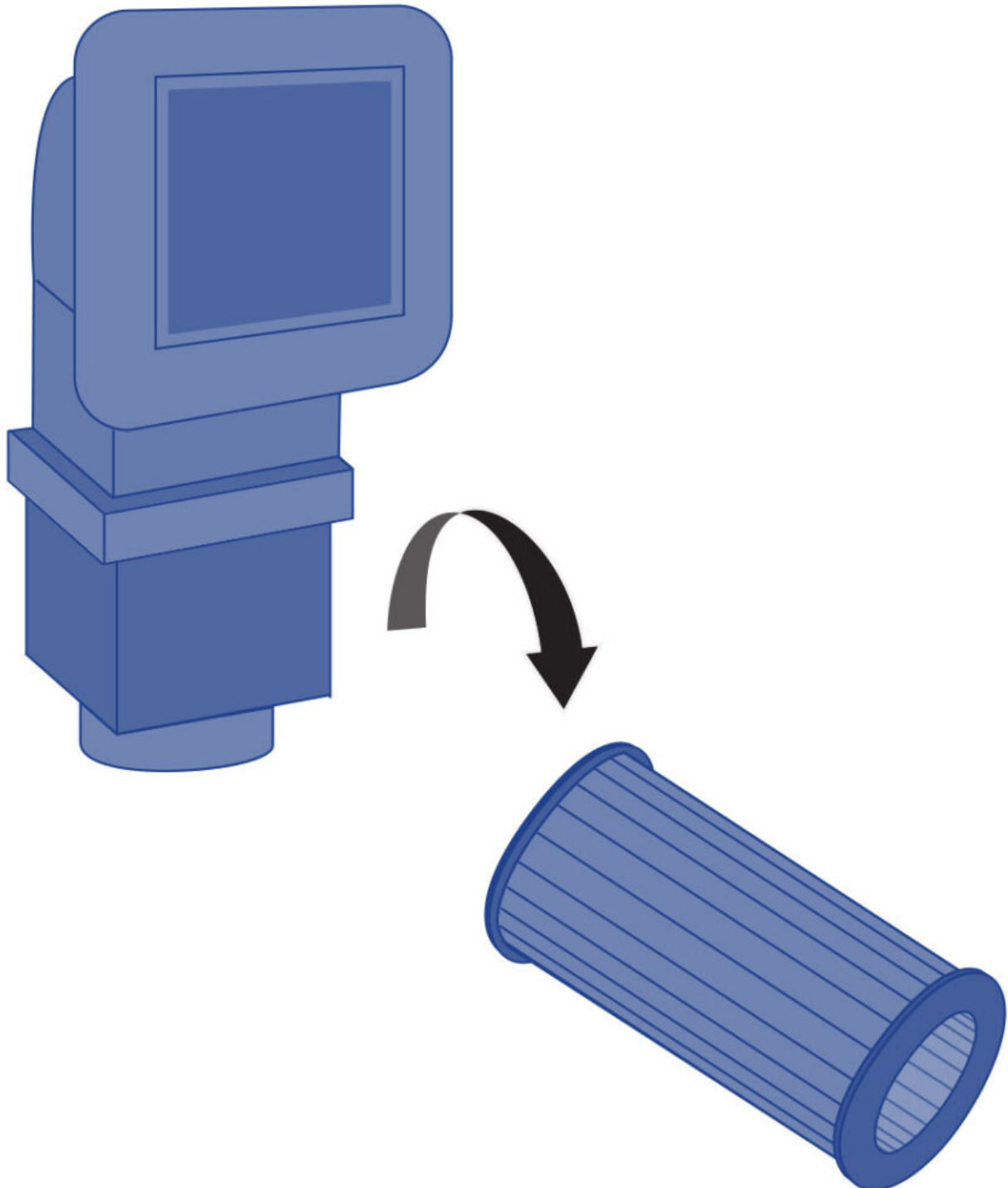

## Nettoyage de filtre de skimmer

1. Débrancher les appareils électriques. Différentiel en position OFF.
2. Tirez la partie supérieure de la skimmer.
3. Retirez la cartouche.
4. Nettoyer la cartouche avec de l'eau à basse pression.

### **ATTENTION**

Rappelez-vous de suivre toutes les étapes et de fermer la vanne afin de ne pas endommager le spa ou vous blesser.

## **6.4. Nettoyage du préfiltre de la pompe**

Il convient de réviser périodiquement l'état du préfiltre de la pompe afin d'en éviter l'obturation. Si vous y observez des impuretés accumulées, il faudra l'ouvrir et le nettoyer.

Pour nettoyer le préfiltre, procédez comme suit:

1. Désactivez la pompe de filtration en mettant le sélecteur en position OFF.
2. Fermez la soupape du circuit de filtration qui relie la pompe au Spa.
3. À l'aide de la clé qui vous est fournie avec l'appareil, tournez le couvercle supérieur du préfiltre dans le sens contraire aux aiguilles d'une montre jusqu'à ce que vous puissiez le dégager, enlevez ce couvercle, puis retirez le panier du préfiltre pour le nettoyer.
4. Remettez le panier dans sa position initiale. Posez correctement le joint du couvercle pour bien le fermer à l'aide de la clé.
5. Ouvrez de nouveau la soupape du circuit de filtration.

## **6.5. Entretien de l'acrylique**

Soin facile pour une surface élégante:

- Utilisez des produits d'entretien courants. Pour nettoyer et entretenir normalement cette surface, utilisez un chiffon doux ou une éponge avec un peu de savon et d'eau. Rincez bien et séchez avec un chiffon sec et propre. Si vous utilisez un produit domestique, vérifiez qu'il est recommandé pour les acryliques par le fabricant.
- Ne jamais utiliser de nettoyeurs abrasifs.
- La surface en acrylique ne doit jamais être en contact avec des cétones ou des esters tels que l'acétone, les acétates (de type dissolvants, vernis à ongles ou nettoyeurs à sec) ou tout autre dissolvant organique avec du chlore, des vernis, de l'essence, des solvants aromatiques, etc.
- Enlevez la poussière et la saleté sèche avec un chiffon doux humidifié.
- Nettoyez la graisse, les huiles, la peinture et les taches d'encre avec de l'alcool-isopropylène et séchez avec un chiffon propre et sec.
- Eviter d'utiliser des lames ou tout autre type d'instruments pointus pouvant rayer la surface. Les petites rayures peuvent être éliminées en appliquant une fine couche de cire de

carrosserie, en la polissant légèrement avec un chiffon propre.

Une fois par semaine, il faut nettoyer la partie non immergée dans l'eau du spa, avec un agent de brillantage de qualité pour Spas.

### **ATTENTION**

Ne laisser jamais le Spa au soleil sans couverture ni eau. Les dommages occasionnés ne seront pas couverts par la garantie.

## **6.6. Entretien du projecteur**

Le seul entretien que demande le projecteur est de remplacer la lampe. Pour réaliser cette opération, suivez les étapes suivantes:

- Démontez le panneau latéral en bois du côté où est monté le projecteur du Spa, à l'aide d'un tournevis stecker moyen.
- Pour remplacer la lampe, tournez la douille porte-lampe dans le sens contraire aux aiguilles d'une montre et l'extraire de son logement pour changer de lampe.
- Après avoir remplacé la lampe défectueuse par une nouvelle lampe, replacez le porte-lampe dans son logement, puis remonte de nouveau le panneau latéral en bois du Spa.

Si vous n'êtes pas sûr ou si vous avez des doutes pour effectuer l'opération précédente, n'hésitez pas à prendre contact avec votre revendeur agréé ou avec le Service d'assistance technique autorisé.

### **IMPORTANT - RISQUE DE CHOC ELECTRIQUE**

Assurez-vous que le spa est hors tension.

La nouvelle lampe doit avoir les mêmes caractéristiques que la lampe fournie.

N'installez jamais de lampes sans la lentille frontale.

Pour assurer une parfaite étanchéité, nettoyez la base de montage du joint plat de la vitre ou remplacez-la si vous observez des bosses ou des dommages permanents.

## **6.7. Entretien en périodes de non utilisation ou d'absence prolongée**

### **COURTES PÉRIODES (3 - 5 jours)**

- Réglez le pH et traitez l'eau (Cf. paragraphe Entretien de l'eau).
- Recouvrez le Spa.
- À votre retour, réglez de nouveau le pH et traitez de nouveau l'eau.

### **LONGUES PÉRIODES (5 - 14 jours)**

- Programmez la température à son niveau le plus bas.
- Réglez le pH et traitez l'eau (Cf. paragraphe Entretien de l'eau).
- Recouvrez le Spa.
- À votre retour, rétablissez la température au degré voulu, réglez de nouveau le pH et traitez de nouveau l'eau.

### **PRÉPARATION POUR LA PÉRIODE D'HIVER**

En cas de non utilisation du Spa, pendant l'hiver ou pendant des périodes très prolongées, il faut exécuter les opérations suivantes:

- Débrancher l'appareil électrique, en mettant la languette de l'interrupteur du différentiel en position OFF.
- Localiser la soupape d'écoulement (Cf. paragraphe Vidange du Spa) et tourner la manette rouge de la soupape pour la mettre en position OUVERTE. De cette façon, le Spa va se vider par gravité dans le tout-à-l'égout général.
- Laisser la soupape d'écoulement ouverte.
- Retirer hors du filtre la/les cartouche/s filtrante/s (Cf. paragraphe Entretien du filtre) et ranger dans un endroit sec.
- Nettoyer et sécher le Spa.
- Couvrir le Spa.

Il ne faut jamais laisser le Spa avec de l'eau et sans connexion électrique à l'extérieur à des températures de moins de 4 °C, car les tuyaux pourraient se congeler, ce qui abîmerait le Spa.

### ATTENTION

Ne pas oublier que la vidange du spa n'est pas complète.

Pour les longues périodes d'inactivité et surtout en hiver, enlever l'eau demeurant dans les sièges et sur le fond du spa avec une éponge.

Les restes d'eau dans les conduites peuvent être aspirés au travers des buses d'eau et d'air avec une pompe à vide pour les liquides.

Il faut aussi vidanger les pompes au travers du bouchon de vidange.

## 7. Messages de diagnostic

Message	Signification	Action requise
<b>La température de l'eau est inconnue</b>		Après que la pompe fonctionne pour 1 minute, la température s'affichera.
<b>Possibilité de gel</b>	Une condition potentielle de gel a été détectée, ou l'interrupteur auxiliaire Gel est fermé	Toutes les pompes sont activées. Dans certains cas, les pompes peuvent s'allumer ou s'éteindre et le réchauffeur peut fonctionner pendant la protection anti gel. C'est un message opérationnel, pas une indication d'erreur.
<b>L'eau est trop chaude – M029</b>	Le système a détecté une température de l'eau à 110°F (43.3°C) ou plus, et les fonctions du spa sont désactivées.	Le système se rebranchera quand la température de l'eau passe en-dessous de 108°F (42.2°C). Peut-être dû à une opération prolongée de la pompe ou à une température ambiante trop enlevée.



<b>Le niveau d'eau est trop bas</b>	Ce message apparaît seulement sur un système qui utilise un capteur de niveau d'eau. Il apparaît quand le niveau d'eau est trop bas (ou que le capteur du niveau d'eau est déconnecté)	Disparaît automatiquement quand le niveau de l'eau remonte. Les pompes et le réchauffeur s'arrêtent quand ce message apparaît.
<b>L'écoulement de l'eau est faible – M016</b>	L'écoulement de l'eau dans le réchauffeur n'est pas assez fort pour éloigner la chaleur loin de l'élément chauffant.	Le démarrage du réchauffeur recommencera après 1 minute environ. Voir "Contrôles des écoulements" ci-dessous. Voir « Contrôles des écoulements » ci-dessous.
<b>L'écoulement de l'eau est insuffisant – M017</b>	Il n'y a pas assez d'eau à travers le réchauffeur pour éloigner la chaleur loin de l'élément chauffant et le réchauffeur a été désactivé.	Voir « Contrôles des écoulements » ci-dessous. Voir: **.
<b>Le réchauffeur peut être à sec – M028</b>	Possibilité d'un réchauffeur à sec. Le spa est arrêté pour 15 minutes. Réinitialisez ce message* pour programmer le démarrage du réchauffeur.	Voir « Contrôles des écoulements » ci-dessous. Voir: **.
<b>Le réchauffeur est à sec – M027</b>	Il n'y a pas assez d'eau dans le réchauffeur pour le démarrer. Le spa est arrêté.	Après avoir résolu le problème, vous devez réinitialiser le message* pour programmer le démarrage du réchauffeur. Voir « contrôles des écoulements » ci-dessous. Voir: **
<b>Le Réchauffeur est trop chaud – M030</b>	Une des sondes de température de l'eau a été détectée à 118°F (47.8°C) dans le réchauffeur et le spa est éteint.	Vous devez réinitialiser le message* quand l'eau atteint 108°F (42.2°C). Voir "Contrôles des écoulements" ci-dessous. Voir:**
<b>Contrôles liés aux écoulements</b>		Vérifiez le niveau de l'eau, les restrictions de débit d'aspiration, les vannes fermées, l'air coincé dans la tuyauterie, trop de jets et ou une pompe mal amorcée.
<b>Les Sondes sont désynchronisées – M015</b>	Les sondes de température sont peut-être désynchronisées de 3 F (1.5C).	Appelez pour service si ce message ne disparaît pas après quelques minutes.
<b>Les sondes sont désynchronisées – Appeler un technicien – M026</b>	Les sondes de température sont désynchronisées.	Le problème existe depuis au moins 1 heure.

<b>Probleme Sonde A, Probleme Sonde B– Sonde A: M031, Sonde B: M032</b>	Une sonde de température ou le circuit de la sonde est cassé.	Appelez un technicien.
<b>Erreur de communication</b>	Le panneau de contrôle ne reçoit pas d'information du Système.	Appelez un technicien.
<b>Test du logiciel installé</b>	Le système de contrôle comprends un test du logiciel.	Appelez un technicien.
<b>Défaut de programmation – M022</b>	Au branchement, le système a échoué le test du programme.	Cela indique un problème avec le programme d'opération et exige l'intervention d'un technicien.
<b>Les réglages ont été réinitialisés (erreur de la Mémoire Persistante)* – M021</b>		Contactez votre revendeur ou le service clientèle si ce message apparait après la mise sous tension.
<b>L'horloge ne fonctionne plus – M020</b>		Contactez votre vendeur ou le service clientèle.
<b>Erreur de Configuration (le spa ne démarre pas)</b>		Contactez votre vendeur ou le service clientèle.
<b>Une pompe peut être coincée– M034</b>	L'eau peut être surchauffée.	ETEIGNEZ LE SPA. NE PAS ENTRER DANS L'EAU. Contactez votre revendeur ou service clientèle.
<b>Problème de surchauffe– M035</b>	Une pompe semble s'être coincée la dernière fois que le spa a été branché.	ETEIGNEZ LE SPA. NE PAS ENTRER DANS L'EAU. Contactez votre revendeur ou service clientèle.

\*\* Certains messages peuvent être réinitialisés à partir de ce panneau. Les messages qui peuvent être réinitialisés avec une "flèche droite" à la fin du message. Pressez le texte to message pour le réinitialiser.

## MESSAGE DE RAPPELS

**Aide à la maintenance:** Des messages de rappel peuvent être intégrés en utilisant le Menu des Préférences.

**Vérifiez le pH:** Il peut apparaitre à une cadence régulière. Vérifiez le pH avec kit de test et ajustez le pH avec les produits chimiques appropriés.

**Vérifiez le désinfectant:** Il peut apparaitre à une cadence régulière. Vérifiez le niveau du désinfectant et autre dosage chimique de l'eau avec un kit de test et ajustez avec

**Nettoyez le filtre:** Il peut apparaitre à une cadence régulière. Nettoyez la cartouche du filtre comme indiqué par le fabricant.

**Changer l'eau:** Il peut apparaitre à une cadence régulière. Changez l'eau dans le spa régulièrement pour maintenir une balance chimique correcte et des conditions sanitaires.

**Nettoyez la couverture:** Il peut apparaitre à une cadence régulière. Les couvertures en vinyle doivent être nettoyées et bien conditionnées pour une durée de vie maximale.

**Traiter le bois:** Il peut apparaitre à une cadence régulière. Les plinthes et les meubles en bois doivent être nettoyés et conditionnés suivant les instructions du fabricant pour une durée de vie maximale.

**Changer le filtre:** Il peut apparaitre à une cadence régulière. Les filtres doivent être remplacés occasionnellement pour un bon fonctionnement du spa et des conditions sanitaires.

**Changez l'ampoule UV / Vérifier l'ozone:** Il peut apparaitre à une cadence régulière.

## 8. Pannes et solutions

Problèmes	Motifs	Solutions
Le débit d'eau filtrée est insuffisant.	Filtre obstrué à cause des impuretés.	Effectuer le lavage du filtre.
La pompe de massage des Jets ne fonctionne pas.  Rien ne fonctionne.	Le câble du panneau de contrôle numérique est déconnecté de la plaque. Absence d'alimentation électrique. Différentiel déconnecté.	Connecter le câble à la plaque. Vérifier la connexion de la pompe au tableau électrique. Connecter le différentiel.
La pompe du massage d'air Blower ne s'actionne pas.	Le câble du panneau de contrôle numérique est déconnecté de la plaque. Absence d'alimentation électrique. Par suite de surchauffe, la pompe se déconnecte toute seule.	Connecter le câble à la plaque. Vérifier la connexion de la pompe au tableau électrique. Laisser refroidir pendant 3 heures environ, puis actionner de nouveau la pompe.
De l'eau sort par le Venturi.	Jets fermés. Jets mal installés : l'enjoliveur extérieur du jet a une rotation d'un quart de tour pour ouvrir et fermer le passage de l'eau. Si cet enjoliveur tourne en faisant un tour complet, il n'est pas bien installé et il faudra retirer le jet et le replacer correctement.	Ouvrir le jet. Extraire le jet : Tirer sur l'enjoliveur extérieur et l'extraire de 2 cm environ. Dévisser le jet en tournant dans le sens contraire aux aiguilles d'une montre. Une fois le jet démonté, le remettre en place, en vissant dans le sens des aiguilles d'une montre. Repousser à l'intérieur l'enjoliveur extérieur.

Faible débit d'air dans les Jets.	Venturis fermés.	Ouvrir les Venturis.
Faible débit d'air.	Balais du moteur usés.	Remplacer la pompe.

Remarque: Au paragraphe Message de diagnostic du panneau de contrôle, vous trouverez les messages de diagnostic pour résoudre de possibles pannes.

## 9. Recyclage et environnement

Votre Spa incorpore du matériel électrique et/ou électronique ; c'est pourquoi, quand il sera usagé et que vous voudrez vous en débarrasser, il devra être traité convenablement comme un déchet spécial.

Prenez alors contact avec les autorités locales de votre région pour connaître les procédures de collecte sélective et de traitement des déchets contenant du matériel électrique et électronique.

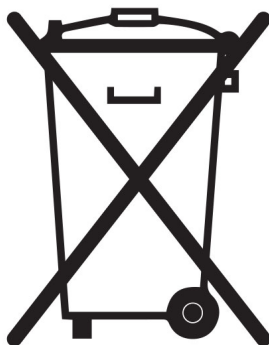

## 10. Preuve de conformité



**IBERSPA, S.L.**  
Pol. Ind  
Av. Pla d'Urgell 2-8  
25200 - Cervera, Lleida  
(Spain)

**ES PRODUCTOS:**  
**EN PRODUCTS:**  
**DE PRODUKTE:**  
**FR PRODUITS:**  
**IT PRODOTTI:**  
**PT PRODUTOS:**  
**NL PRODUKTEN:**  
**RU продукт:**

**DA PRODUKTER:**  
**S PRODUKTER:**  
**FI TOUTTEET:**  
**N PRODUKTER:**  
**GR ΤΠΟΝΤΑ:**  
**PL PRODUCTY:**

**PUBLIC SPAS**  
**PUBLIC COMPACT KITS**

**ES - DECLARACION DE CONFORMIDAD**

Los productos arriba mencionados se hallan conformes a : Directiva 2014/30/UE (Compatibilidad Electromagnética), Directiva 2014/35/UE (Baja Tensión) y la Norma Europea EN 60335-2-41

**DA - FÖRSÄKRAM OM ÖVERENSSTÄMMELSE**

Ovans ende produkter ä i överensstämmelse med : Direktiv 2014/30/UE (Elektromagnetisk kompatibilitet), Direktiv 2014/35/UE (L gspänning) och med Europeisk Standard EN 60335-2-41

**EN - EVIDENCE OF CONFORMITY**

The products listed above are in compliance with : 2014/30/UE (Electromagnetic Compatibility), Directive 2014/35/EU (Low Voltage) and with the European Standard EN 60335-2-41

**S - ÖVERENSSTEMMELESESERKL RING**

Ovenst ende produkter oppfyller betingelsene elektromagnetiskdirektiv 2014/30/UE , lavpenningsdirektiv 2014/35/UE . og Europeisk Standard EN 60335-2-41

**DE - KONFORMITÄTSEKTLÄRUNG**

Die oben angeführten Produkte entsprechen den, Sicherheitsbestimmungen der Richtlinien der Elektromagnetischen Verträglich 2014/30/UE , der Niederspannungs Richtlinien 2014/35/UE , un der europäischen Vorschrift EN 60335-2-41

**FI - ÖVERENSSTEMMELESESERK RING**

De ovenn vrte varer er i overensstemmelse med : Direktiv- 2014/30/UE (Elektromagnetisk forenelighed), Direktiv- 2014/35/UE (Lavsp nding) og i overensstemmelse med den europ iske standard EN 60335-2-41

**FR - DECLARATION CONFORMITÉ**

Les produits mentionnés ci-dessus sont conformes aux : Directive Compatibilité Electromagnétique 2014/30/UE , Directive Basse Tension 2014/35/UE et à la Norme Européenne EN 60335-2-41

**N - VAKUUTUS YHDENMUKAISUUDESTA**

Yllämainiut tuotteet ovat yhdenmukaisia direktiivin 2014/30/UE (Elektromagneettinen yhdenmukaisuus), direktiivin 2014/35/UE (Matalajännite)sekä eurooppalaisen standarin EN 60335-2-41

**IT - DICHIARAZIONE DI CONFORMITÀ**

I prodotti su elencati sono conformi alle seguenti : Directiva 2014/30/UE (Compatibilità elettromagnetica), Directiva 2014/35/UE (Bassa Tensione) e alla Norma Europea EN 60335-2-41

**GR - ΑΗΑΩΣΗ ΣΥΜΒΑΤΟΤΗΤΑΣ**

Τα παραπάνω προϊόντα είναι σύμφωνα με την Οδηγία 2014/30/EE , (Ηλεκτρομαγνητική Συμβατότητα) την Οδηγία 2014/35/EE (Χαμηλής Τάσης) και ε τον Ευρωπαϊκό Κανονισμό EN 60335-2-41

**PT - DECLARAÇÃO DE CONFORMIDADE**

Os produtos acima mencionado estão conforme a : Directiva 2014/30/UE (Compatibilidade Electromagnética), Directiva 2014/35/UE (Baixa tensão) e a Norma Europeia EN 60335-2-41

**PL - DEKLARACJA ZGODNOŚCI**

Wymienione powyżej produkty są zgodne z: Dyrektywą 2014/30/UE (Kompatybilność Elektromagnetyczna), Dyrektywą 2014/35/UE (Niskie Napięcie) oraz Norma Europejska: EN 60335-2-41

**NL - CONFOMITEITSVERKLARING**

Bovenstaande produkten voldoen aan de veiligheidsvoorschriften van de Richtlijn Electromagnetische compatibiliteit 2014/30/UE , laagspannings richtlijn 2014/35/UE en aan de Europese norm EN 60335-2-41

**RU - ДЕКЛАРАЦИЯ СООТВЕТСТВИЯ**

Упомянутые выше модели соответствуют: Директиве 2014/30 / ЕС (об электромагнитной совместимости), Директиве 2014/35 / ЕС (о низком напряжении) и Европейском стандарте: EN 60335-2-41

Firma/Cargo:

Signature/Qualification:

Unterschrift/Qualifizierung:

Signature/Qualification:

Firma/Qualifica:

Assinatura/Título:

Handtekening/Hoedanigheld:

подпись / квалификация:

Namnteckning/Befattning:

Underskrift / Stilling:

Signatur/Tilstand:

Allekirjoitus/Virka-asema:

Υπογραφή/Θεση:

Podpisu/Stanowisko:

Gerente de Iberspa, S.L. PP  
Manager of Iberspa, S.L. by proxy

© Iberspa, 2024