

# **Compact kit professional spa**

**Italiano**

# Contenido

## 1. Introduzione

## 2. Avvertenze

## 3. Componenti e collegamenti

## 4. Installazione

### 4.1. Interruzione dell'alimentazione

### 4.2. Avvertenza sulle scariche elettrostatiche (ESD)

### 4.3. Collegamenti elettrici kit - quadro elettrico

### 4.4. Collegamento idraulico

## 5. Istruzioni per l'uso

### 5.1. Avvertenze

### 5.2. Tasti scelta rapida della tastiera principale

### 5.3. Menu di configurazione

### 5.4. Tastiera remota (tasti bordo SPA)

### 5.5. Parametri preimpostati dell'impianto

### 5.6. Funzioni optionali

## 6. Manutenzione

### 6.1. Avvertenze per le operazioni di manutenzione

### 6.2. Manutenzione del rivestimento acrilico

### 6.3. Manutenzione in caso di periodi di inattività o assenza

### 6.4. Manutenzione dell'acqua

## 7. Codici di errore

## 8. Dichiarazione di conformità

# 1. Introduzione

Questo manuale contiene informazioni fondamentali per l'installazione appropriata e sicura e per l'avvio del sistema.

Leggere e seguire scrupolosamente queste istruzioni. La loro inosservanza può rendere nulla la garanzia e sollevare il fabbricante da qualsiasi responsabilità

## 2. Avvertenze

- Le operazioni di installazione, messa in servizio e manutenzione devono essere eseguite da personale qualificato, che dovrà attenersi scrupolosamente alle istruzioni e alle indicazioni riportate.
- L'apparecchiatura non deve essere collegata ad una rete elettrica per uso domestico. Verificare che le caratteristiche dell'impianto elettrico siano consone ai requisiti dell'apparecchiatura: 3 fasi, 400 V tra fasi e 230 V tra fase e neutro. Operare in conformità con le norme e gli standard di sicurezza elettrica in vigore nel paese in cui avviene l'installazione.
- Tutelare in ogni momento la sicurezza delle persone e dei beni materiali. Osservare le disposizioni legislative e le prescrizioni normative in materia di sicurezza.
- L'alimentazione elettrica del sistema deve essere protetta un interruttore differenziale.
- Il collegamento, che deve essere di ottima qualità, deve essere provvisto di messa a terra.
- È importante che la sezione dei cavi elettrici sia correttamente dimensionata.
- Controllare che tutti gli interruttori magnetotermici siano stati calibrati in base al consumo elettrico (amperaggio).
- Non utilizzare il quadro elettrico per il collegamento di altre apparecchiature o dispositivi.
- Non è consentito apportare modifica alcuna senza l'espressa autorizzazione del fabbricante.
- Utilizzare unicamente pezzi di ricambio originali forniti dal produttore.
- Quando l'apparecchiatura è in funzione alcuni componenti sono sottoposti a tensione elettrica pericolosa. Prima di effettuare qualsiasi operazione sulla macchina è necessario disinserire l'apparecchiatura dalla rete di alimentazione elettrica e bloccare i dispositivi di avvio.
- I valori limite riportati nel quadro elettrico non devono mai superare l'amperaggio consigliato.
- Controllare i componenti idraulici e il cablaggio prima di avviare il sistema o di collegarlo alla rete elettrica.
- Bisogna prestare particolare attenzione a che i componenti elettrici non entrino in contatto con l'acqua.
- Evitare di operare sull'apparecchiatura con i piedi bagnati.
- Prima di procedere all'avvio, assicurarsi che la Spa sia stata riempita d'acqua.

## 3. Componenti e collegamenti

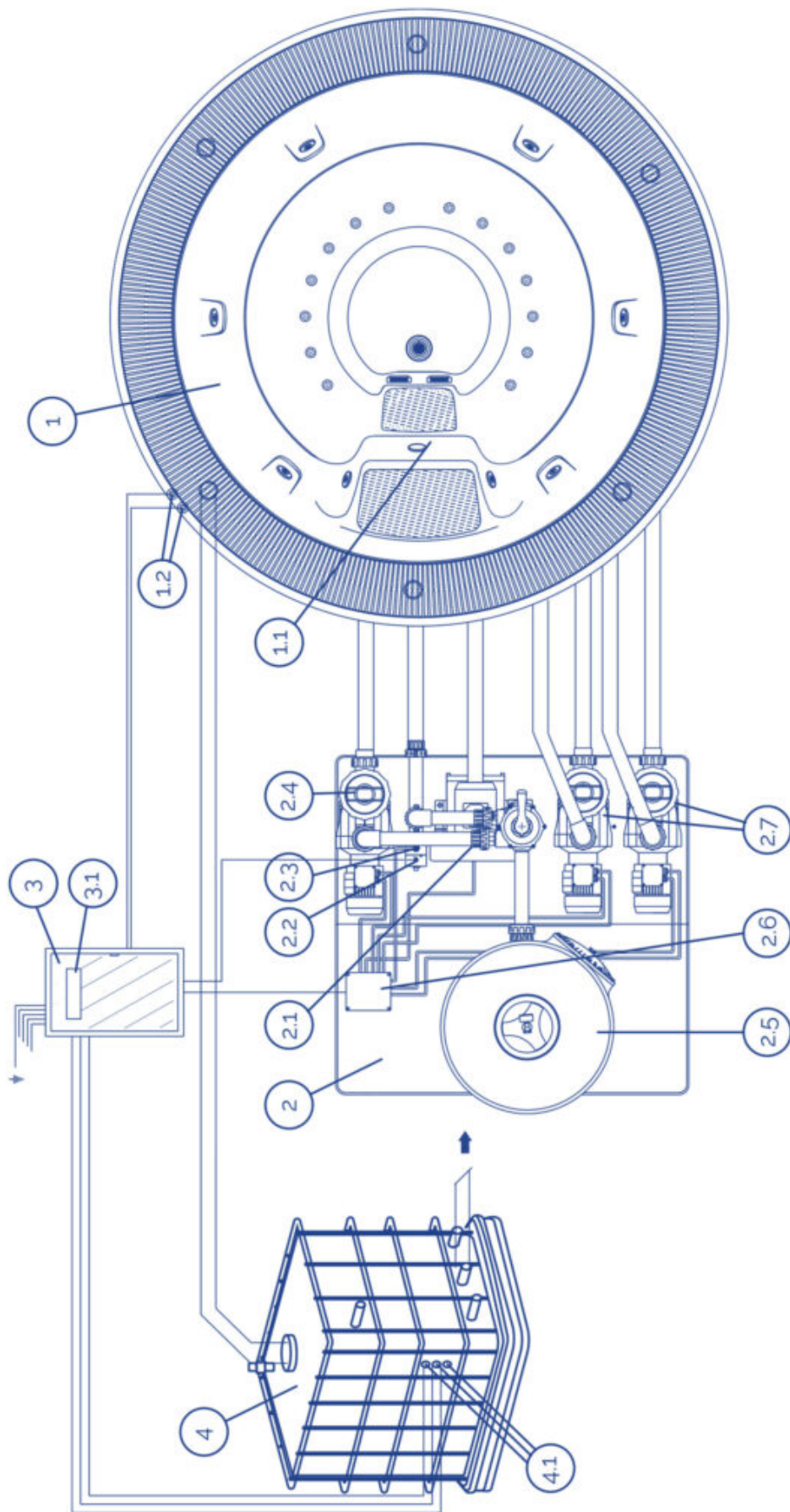

1	SPA	2	HYDRAULIC KIT	2.3	TEMP. SENSOR	2.6	CONNECTION BOX	3.1	CONTROL PANEL
1.1	LIGHT	2.1	BLOWER	2.4	FILTRATION PUMP	2.7	MESSAGE PUMP(S)	4	BALANCE TANK
1.2	CONTROL BUTTONS	2.2	HEATER	2.5	FILTER	3	ELECTRICAL BOARD	4.1	LEVEL SENSORS

## 4. Installazione

### 4.1. Interruzione dell'alimentazione

Nel caso in cui si interrompesse l'alimentazione elettrica, il sistema si attiverà sempre automaticamente nella modalità operativa in cui si trovava prima dell'interruzione.

#### ATTENZIONE

Dopo un'interruzione di alimentazione la pompa di filtrazione si avvierà automaticamente. Assicurarsi che il circuito idraulico sia pronto o collegare / scollegare gli elementi necessari prima di avviare il sistema.

### 4.1. Interruzione dell'alimentazione

Nel caso in cui si interrompesse l'alimentazione elettrica, il sistema si attiverà sempre automaticamente nella modalità operativa in cui si trovava prima dell'interruzione.

#### ATTENZIONE

Dopo un'interruzione di alimentazione la pompa di filtrazione si avvierà automaticamente. Assicurarsi che il circuito idraulico sia pronto o collegare / scollegare gli elementi necessari prima di avviare il sistema.

### 4.2. Avvertenza sulle scariche elettrostatiche (ESD)

È necessario attenersi ai seguenti criteri:

Aprire gli imballaggi conduttivi di protezione unicamente nelle postazioni antistatiche autorizzate e dopo aver letto attentamente le indicazioni riportate di seguito. Indossare un apposito braccialetto di messa a terra. Prima di estrarre componenti elettronici sensibili a cariche elettrostatiche, toccare una superficie metallica collegata a terra o un tappeto antistatico omologato. La superficie dell'ambiente di lavoro deve essere ricoperta da un apposito tappeto antistatico. Non riporre il circuito stampato in sacchetti di plastica, polistirene o film a bolle d'aria non antistatici.

#### ATTENZIONE

Questo prodotto utilizza componenti che possono essere danneggiati dalle scariche elettrostatiche (ESD).

Durante la manipolazione, prestare attenzione di modo che i dispositivi non siano danneggiati. I danni causati da un uso non appropriato non sono coperti dalla garanzia.

### 4.3. Collegamenti elettrici kit - quadro elettrico

Avvertenze da osservare prima di effettuare i collegamenti elettrici:

- Il cavo neutro delle pompe rimane libero.
- Rispettare le sezioni di cavo indicate e la distanza tra i componenti.
- Assicurarsi che l'alimentazione sia scollegata prima di iniziare la procedura di installazione.

Per garantire una corretta gestione dei segnali elettronici, la distanza tra i componenti non deve superare le seguenti misure:

Pulsanti elettronici - scheda elettronica.....15m

Kit spa-idraulico (pompe).....7m

Serbatoio di compensazione (sensori di livello capacitivo) - scheda elettronica.....15m

Riscaldatore (sensore di temperatura) - scheda elettronica...6m

Valvola a solenoide - scheda elettronica.....20m

### **Collegamento tra il kit compatto e il quadro elettrico**

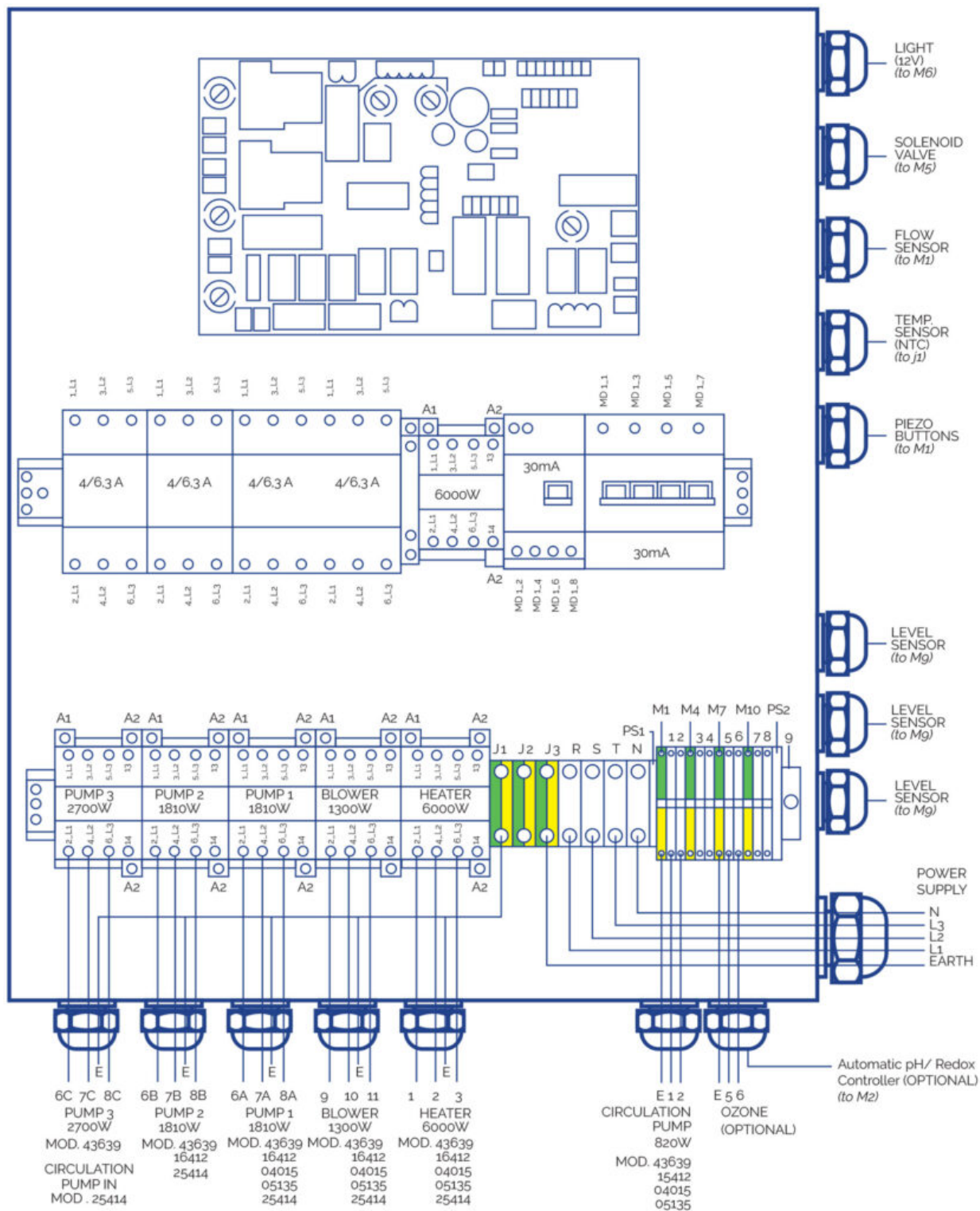

## DIMENSIONAMENTO DELLE SEZIONI DEI CAVI

Collegare i cavi alle loro corrispettive sezioni per assicurare il corretto funzionamento e per evitare potenziali problemi elettrici che potrebbero compromettere la sicurezza dell'utente.

**P max [W]**

	20 > L [m]	20 ? L 35 [m]	35 ? L < 55 [m]
<b>Sc [mm<sup>2</sup>]</b>	20	35	55
0,5	882	504	321

1	1764	1008	641
1,5	2646	1512	962
2,5	4410	2520	1603
4	7055	4032	2566
6	10583	6047	3848
10	17638	10079	6414
16	28221	16126	10262

KIT 43639

A			
Elemento	P totale [W]	P fase [W]	I fase [A]
R	6000	2000	9
P.F	820	273	1.6
P.2	1810	603	3.2
P.3	2700	900	3.2
B	1300	433	3.8
PTC	-	-	-
F	-	-	-
T	-	-	-
T	-	-	-

B						
Elemento	P totale [W]	P fase [W]	I fase [A]	Sc [mm <sup>2</sup> ]		
				20 > L [m]	20 ? L 35 [m]	35 ? L < 55 [m]
T	-	-	-	4	6	10
N	-	-	-	4	6	10
L1-L2-L3	14463	4821	254	4	6	10

KIT 16412CE

A			
Elemento	P totale [W]	P fase [W]	I fase [A]
R	6000	2000	9.0
P.F	820	820	3.8
P.1	1810	603	3.2
P.2	1810	603	3.2
P.3	0	0	0.0
B	1300	433	3.8
PTC	-	-	-
F	-	-	-
T	-	-	-

B				Sc [mm <sup>2</sup> ]		
---	--	--	--	-----------------------	--	--



Elemento	P totale [W]	P fase [W]	I fase [A]	20 > L [m]	20 ? L 35 [m]	35 ? L < 55 [m]
T	-	-	-	4	6	10
N	-	-	-	4	6	10
L1-L2-L3	14463	4821	25,4	4	6	10

KIT 04015CE

A			
Elemento	P totale [W]	P fase [W]	I fase [A]
R	6000	2000	9.0
P.F	600	600	2.7
P.1	1050	1050	4.9
P.2	0	0	0.0
B	1300	433	3.8
PTC	-	-	-
F	-	-	-
T	-	-	-
T	-	-	-

B						
Elemento	P totale [W]	P fase [W]	I fase [A]	Sc [mm <sup>2</sup> ]		
				20 > L [m]	20 ? L 35 [m]	35 ? L < 55 [m]
T	-	-	-	2.5	4	6
N	-	-	-	2.5	4	6
L1-L2-L3	9012	3483	17,7	2.5	4	6

KIT 05135CE

A			
Elemento	P totale [W]	P fase [W]	I fase [A]
R	6000	2000	9.0
P.F	820	820	3.8
P.1	1460	1460	6.8
P.2	0	0	0.0
P.3	0	0	0.0
B	1300	433	3.8
PTC	-	-	-
F	-	-	-
T	-	-	-

B						
Elemento	P totale [W]	P fase [W]	I fase [A]	Sc [mm <sup>2</sup> ]		
				20 > L [m]	20 ? L 35 [m]	35 ? L < 55 [m]

T	-	-	-	2.5	4	10
N	-	-	-	2.5	4	10
L1-L2-L3	9642	3893	19.6	2.5	4	10

## Collegamenti

Il cavo di collegamento della Sonda PTC deve essere schermato o disporre di un canale proprio per evitare possibili interferenze.

È obbligatorio posizionare premistoppa in tutti i collegamenti in uscita dal quadro e dalla morsettiera:

- Aprire la scatola
- Effettuare il collegamento come indicato negli schemi sottostanti
- Procedere collegando le tre fasi (L1-L2-L3) e terra (T); il neutro (N) rimane libero.

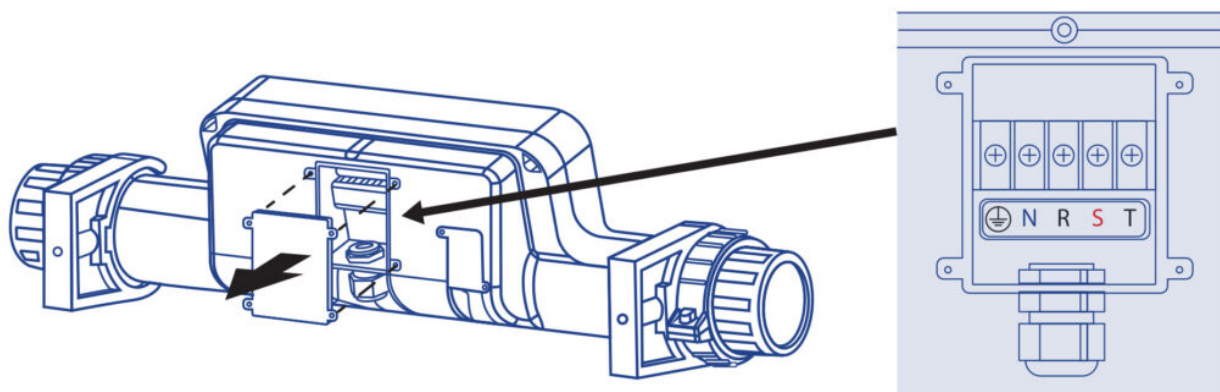

## CIRCUITO STAMPATO

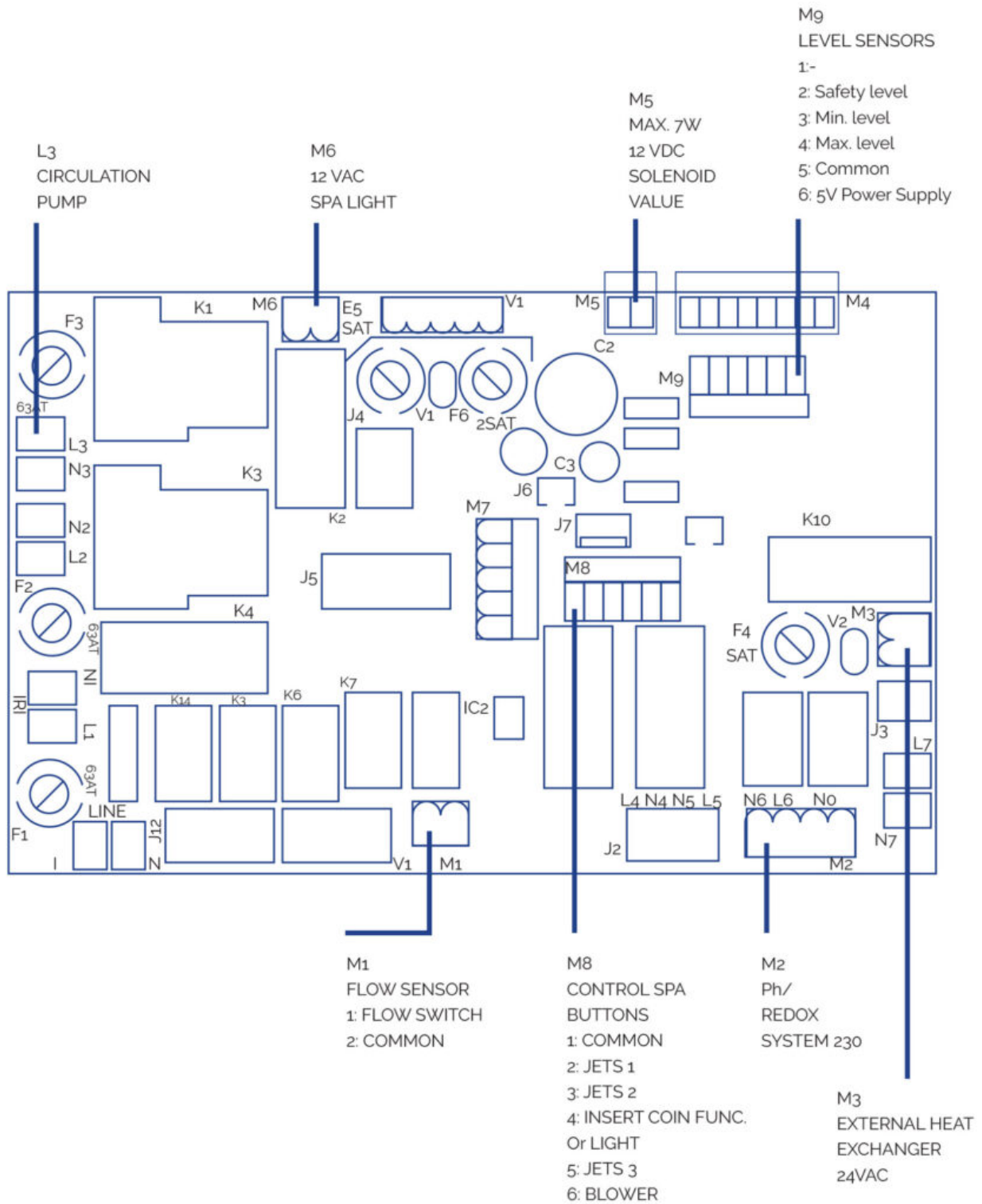

## COLLEGAMENTO PULSANTI REMOTI SPA

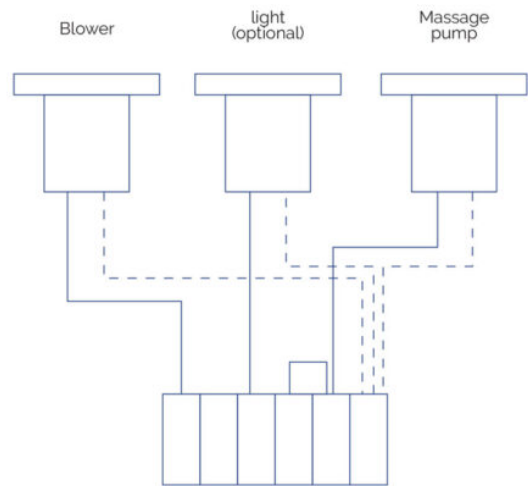
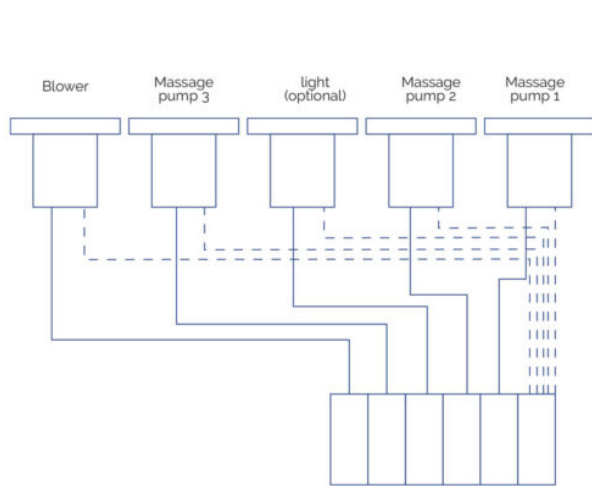

## FARO

Collegare direttamente all'uscita M6 del circuito stampato. È possibile gestire l'accensione e lo spegnimento del faro dal pannello di controllo frontale della scatola elettrica.

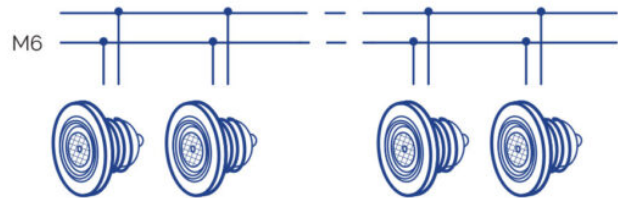
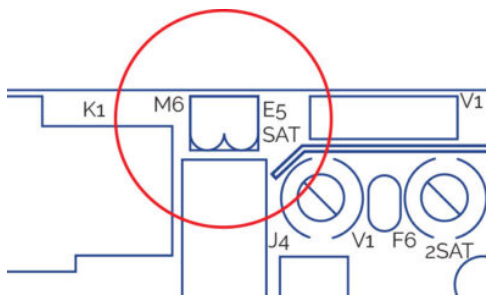

## ULTERIORI COLLEGAMENTI

- Collegare i tre sensori di livello forniti in dotazione con la vasca di compenso direttamente all'ingresso M9 del circuito stampato.
- Collegare il cavo dell'ozonizzatore direttamente all'ingresso 5-6 della griglia della scatola elettrica.
- Collegare il quadro all'alimentazione elettrica.

### ATTENZIONE

Assicurarsi che tutte le connessioni idrauliche ed elettriche/elettroniche siano fatte prima di collegare il quadro elettrico all'alimentazione.

È obbligatorio l'uso di pressacavi per tutte le connessioni in uscita dal quadro e la scatola di giunzione.

È obbligatorio l'uso di terminali in tutte le connessioni al fine di preservare l'integrità dei cavi.

## 4.4. Collegamento idraulico

### UBICAZIONE E INSTALLAZIONE DEL DISPOSITIVO

Il dispositivo compatto deve essere montato al di sotto del livello della Spa. Tale accorgimento consente di evitare l'innesco delle pompe. Il dislivello massimo non deve superare i 2 metri (h <math>\leq 2\text{m}</math>).

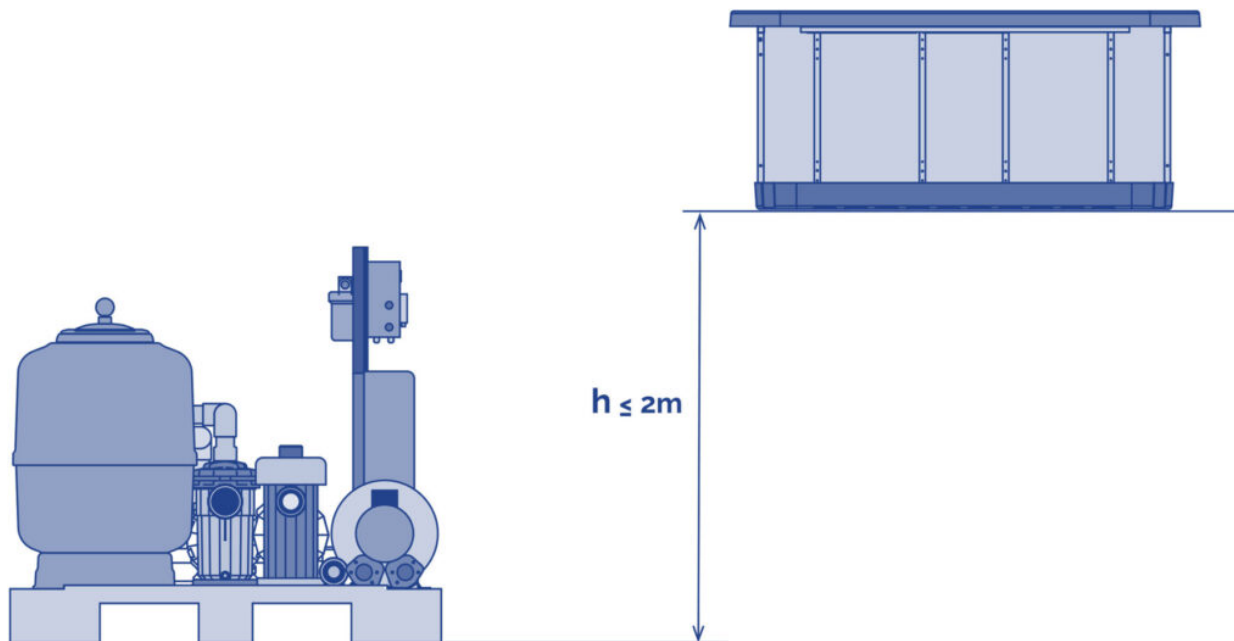

Le Spas a bordo sfioratore sono dotate di una vasca di compenso, che riveste una duplice funzione:

- Assorbire l'acqua che tracima quando ci si immerge nella Spa.
- Impedire che la pompa di filtrazione rimanga a secco.

Una corretta ubicazione della vasca di compenso prevede due condizioni: massima vicinanza alla Spa e ubicazione al di sotto del livello del bordo sfioratore, in modo di consentire la raccolta dell'acqua tracimante.

## COLLEGAMENTO DELLA SPA AL DISPOSITIVO

Utilizzare un tubo rigido o flessibile con caratteristiche di resistenza idonee. Consultare le disposizioni legislative e le norme nazionali in materia di edilizia. Il diametro della tubazione deve coincidere con quello dell'estremità della batteria di collegamento della Spa; tali diametri sono dimensionati per consentire l'ottimizzazione delle performance del dispositivo. Applicare la colla più consona ai materiali utilizzati.

In qualsiasi caso, limitare l'installazione di raccordi a gomito e fare in modo che il condotto sia il più corto possibile, in modo da ridurre le perdite di carica dell'impianto.

I collegamenti con i raccordi dello Spa sono contrassegnati da adesivi che indicano il circuito di riferimento e il senso del flusso idrico. Per il montaggio dei circuiti seguire gli schemi riportati nella sezione 2 e le indicazioni fornite nelle sottostanti sezioni.

Prima e dopo di ogni pompa e all'uscita dello scambiatore di calore devono essere collocate valvole a sfera o a ghigliottina, in modo da permettere le attività di manutenzione o la sostituzione degli elementi.

## COLLEGAMENTO DEL CIRCUITO DI RICIRCOLO

### SPA A BORDO SFIORATORE

## **Collegamento Spa -Vasca di compenso**

Collegare le prese del bordo sfioratore alla vasca di compenso. Installare le tubazioni con un'pendenza tale da consentire che l'acqua di sfioro confluisca direttamente per gravità nella vasca di compenso. In nessun caso si dovranno formare sifoni, che potrebbero ostacolare la libera circolazione dell'acqua.

Il diametro delle tubazioni di raccolta dell'acqua del bordo sfioratore dovrà essere dimensionato in modo da impedire all'acqua di superare la velocità raccomandata dalle norme in vigore.

Collegare una canaletta di scolo nella parte superiore della vasca di compenso per l'efflusso dell'eventuale eccesso d'acqua, che potrebbe provocare la tracimazione della vasca.

Collegare l'uscita della vasca di compenso all'aspirazione della pompa di filtrazione, posizionando una valvola anti-ritorno tra la vasca e la pompa. L'uscita dovrà essere collocata allo stesso livello oppure al di sotto della vasca di compenso.

## **Collegamento Vasca di compenso – Kit compatto**

Collegare l'uscita della pompa di filtrazione alla valvola selettiva del filtro (alcuni modelli di kit vengono forniti con il collegamento preinstallato).

Collegare l'uscita della valvola selettiva con ingresso dell'acqua allo scambiatore di calore (alcuni modelli di kit vengono forniti con il collegamento preinstallato).

Se la Spa è dotata di ozonizzatore, si prosegue seguendo le indicazioni riportate nelle Istruzioni per l'installazione dell'ozonizzatore.

Il collegamento della valvola selettiva richiede l'utilizzo di accessori di plastica, guarnizioni di tenuta e nastro teflon. Non utilizzare accessori o tubazioni in ferro, che potrebbero comportare gravi danni ai componenti plastici.

## **Collegamento Spa – Kit compatto**

Se lo Spa è dotato di presa puliscifondo collegare l'uscita puliscifondo all'entrata della pompa di filtrazione con una connessione in parallelo rispetto alle altre entrate della pompa. Collocare una valvola a sfera, normalmente in posizione chiusa, tra la presa e la pompa.

- Opzione A mandata dal fondo della Spa: collegare lo scarico del fondo della Spa con un'entrata in parallelo alla pompa di filtrazione. Collocare una valvola a sfera o a ghigliottina tra i due elementi della connessione.
- Opzione B ripresa dal fondo dello Spa: non richiede alcun intervento.

## **Collegamento Kit compatto -Spa**

Collegare l'uscita dello scambiatore di calore con la boccola o le boccole di ritorno della filtrazione allo Spa.

- Opzione A mandata dal fondo della Spa: situare una valvola antiritorotra l'uscita dello scambiatore e l'entrata alla Spa.
- Opzione B ripresa dal fondo dello Spa: collegare l'uscita dello scambiatore con lo scarico di fondo dello Spa, in parallelo con il ritorno della filtrazione attraverso le bocchette di immissione.

### Installazione delle sonde di livello

Al fine di garantire la presenza costante di acqua all'interno del circuito di ricircolo, si deve procedere all'installazione dei sensori di livello della vasca di compenso, che assolvono funzioni di controllo sull'apertura e la chiusura dell'elettrovalvola di riempimento. Seguire le indicazioni riportate nello schema sottostante.

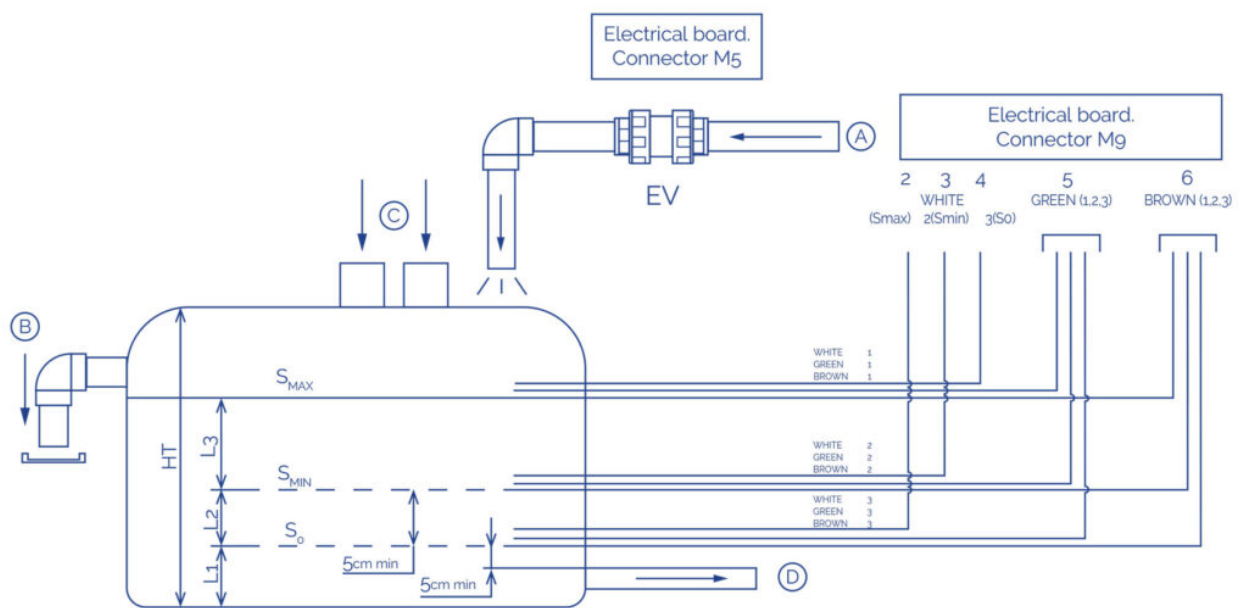

S0 Sonda sicurezza	A Ingresso acqua rete idrica
SMIN Sonda livello minimo	B Bordo sfioratore della vasca
SMAX Sonda livello massimo	C Ingresso acqua dal bordo sfioratore
EL Quadro elettrico	D Uscite acqua verso filtrazione
EV Elettrovalvola (non in dotazione)	Ht Altezza totale

Collocare il sensore S0 al di sopra della tubazione di uscita del fondo. Collocare il sensore Smin al di sopra del sensore S0. Il volume d'acqua tra Smin e Smax deve essere superiore a quello spostato da tutti gli utenti. Smax deve essere posizionato al disotto dello scarico superiore.

I sensori di livello devono essere apposti sul lato esterno della vasca di compenso.

Se il livello dell'acqua scende al di sotto del sensore S0, il sistema si blocca automaticamente.

Se il livello dell'acqua non raggiunge il valore minimo (SMIN), si attiva l'elettrovalvola (EV), che consente il riempimento della vasca; se supera il livello massimo (SMAX), l'elettrovalvola si disattiva.

Se le sonde non sono impostate orizzontalmente:

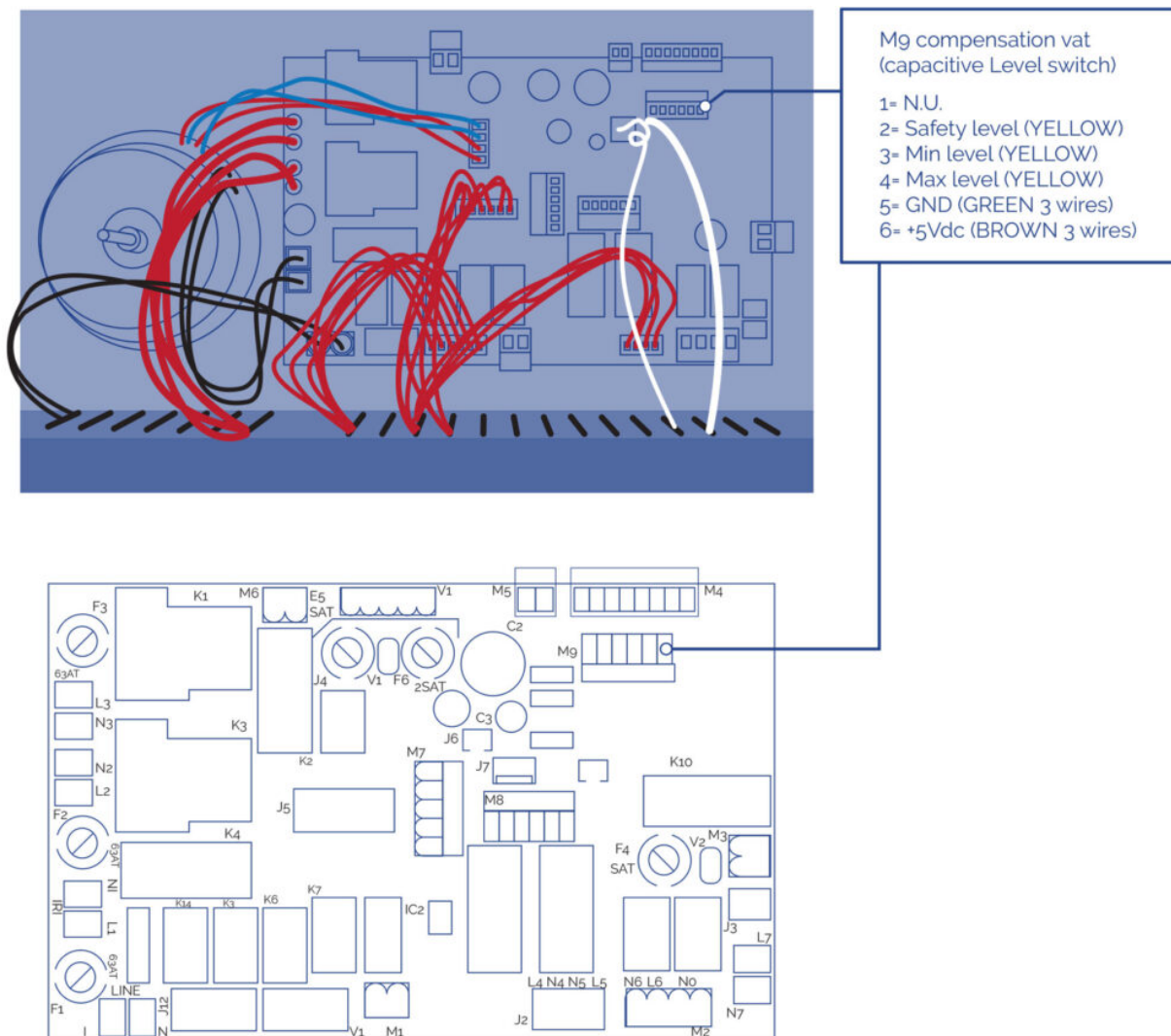

## SPA A SKIMMER

### Collegamento Spa – Kit compatto

- Collegare l'uscita dello skimmer con l'entrata dello scambiatore di calore.
- Collegare lo scarico di fondo dello Spa con l'entrata alla pompa di filtrazione in parallelo alle altre entrate.
- Collegare l'uscita della pompa di filtrazione alla valvola selettiva del filtro (alcuni modelli di kit vengono forniti con il collegamento preinstallato).
- Collegare l'uscita della valvola selettiva con ingresso dell'acqua allo scambiatore di calore (alcuni modelli di kit vengono forniti con il collegamento preinstallato).

Se la Spa è dotata di ozonizzatore, si prosegue seguendo le indicazioni riportate nelle Istruzioni per l'installazione dell'ozonizzatore.

Il collegamento della valvola selettiva richiede l'utilizzo di accessori di plastica, guarnizioni di tenuta e nastro teflon. Non utilizzare accessori o tubazioni in ferro, che potrebbero comportare gravi danni ai componenti plastici.

### Collegamento Kit compatto – Spa



Collegare l'uscita dello scambiatore di calore con le bocche di ritorno della filtrazione allo Spa, completando la connessione con una valvola anti-ritorno.

### Collegamento del circuito di Massaggio ad Acqua

Collegare la tubazione delle bocche di aspirazione dell'acqua all'entrata alla pompa di massaggio (ogni pompa aspirerà l'acqua di 2 bocche). Collegare l'uscita di ogni pompa di massaggio alle connessioni della batteria della Spa che convogliano l'acqua verso i jets. Posizionare una valvola a sfera o a ghigliottina all'entrata e all'uscita di tutte le pompe.

### Collegamento del circuito di Massaggio ad Aria

Lasciare libera l'entrata alla pompa dell'aria e collegare l'uscita della pompa alla connessione corrispondente della Spa. **NOTA:** È imprescindibile realizzare un sifone di 150 mm al di sopra del livello massimo dell'acqua e collocare un valvola anti-ritorno tra il suddetto sifone e la Spa.

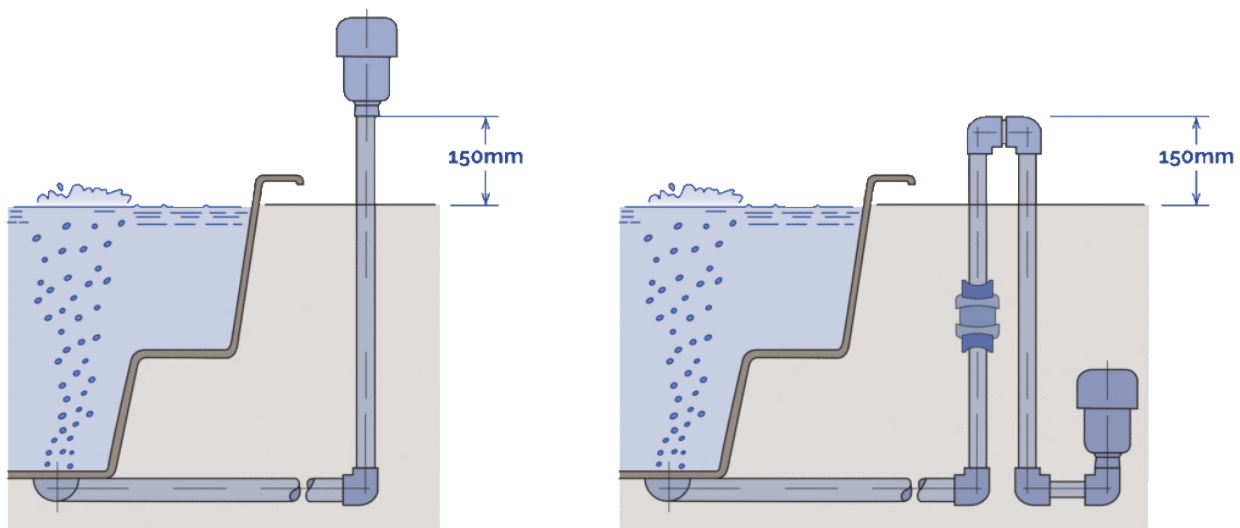

## 5. Istruzioni per l'uso

### 5.1. Avvertenze

#### AVVERTENZE DI SICUREZZA

- Controllare attentamente la temperatura dell'acqua. Non usare quando la temperatura dell'acqua è superiore ai 40°C. La temperatura ideale dell'acqua è 35-36°C.
- Donne incinte, bambini piccoli, persone con problemi cardiaci, o problemi di salute o sotto cure mediche non devono usare la SPA senza prima aver consultato un medico.
- Fare attenzione se utilizzate la SPA da soli. Una prolungata immersione in acqua calda può causare nausea, vertigini e svenimento.
- Impostare la SPA ad una temperatura inferiore se intendete usare la SPA per più di 10-15 minuti.
- Non usare la SPA dopo aver bevuto alcolici, assunto farmaci che causano sonnolenza o che possano alzare/abbassare la pressione sanguigna.
- Quando il pavimento è umido, prestare particolare attenzione quando entrate o uscite dalla SPA

- Apparecchiature elettriche (radio, asciugacapelli ecc.) non devono essere usate vicino alla SPA.
- Durante l'uso della SPA, tenere la testa, il corpo e vestiti ad una distanza di almeno 40 cm dalle bocche di aspirazione. I capelli lunghi devono essere raccolti, legati e fissati.
- Non avviare la SPA se le griglie protettive sono danneggiate o mancanti.
- Utilizzare esclusivamente ricambi originali. Qualsiasi modifica richiede l'autorizzazione del produttore.
- Controllare il livello del cloro libero e del pH prima dell'uso. Non usare la SPA se questi livelli sono fuori del normale range o se un trattamento shock è in corso.

## **AVVERTENZE**

### **Interruzione dell'alimentazione**

Nel caso in cui si interrompesse l'alimentazione elettrica, il sistema si attiverà sempre automaticamente nella modalità operativa in cui si trovava prima dell'interruzione.

Dopo un'interruzione di alimentazione la pompa di filtrazione si avvierà automaticamente.

Assicurarsi che il circuito idraulico sia pronto o collegare/scollegare gli elementi necessari prima di avviare il sistema.

### **Funzioni incompatibili**

Al fine di evitare possibili interferenze tra le funzioni, il software dell'impianto non permette le seguenti operazioni:

- Quando la pompa di filtrazione è stata avviata in modalità manuale dev'essere spenta in manuale prima di attivare qualsiasi altra pompa, altrimenti l'impianto si fermerà e E02 (errore 02) sarà visualizzato sul display principale. Premere i tasti SET e MANUALE consecutivamente per disattivare il messaggio di errore
- Tutte le pompe devono essere spente prima di passare dalla modalità manuale o automatica, altrimenti l'impianto si fermerà e E02 (errore 02) sarà visualizzato sul display principale.
- Premere i tasti SET e MANUALE consecutivamente per disattivare il messaggio di errore.
- La pompa di filtrazione è sempre avviata per i primi 5 minuti dopo l'avvio dell'impianto, e continua a funzionare sino al raggiungimento della temperatura programmata. Il riscaldatore poi si spegne e la pompa di filtrazione continua a funzionare per ulteriori 5 minuti al fine di raffreddare il riscaldatore alla temperatura ambiente
- La funzione inserimento di monete (optional) non è compatibile con l'opzione di controllo della luce attraverso il pulsante esterno.

### **EVITARE IL RISCHIO DI IPERTERMIA**

- Immersioni prolungate in acqua calda possono provocare IPERTERMIA, una condizione fisica che si verifica quando la temperatura interna del corpo supera il livello termico normale (36,5°C).
- I sintomi dell'ipertermia sono un abbassamento repentino della pressione arteriosa, che induce nausea e possibile perdita di coscienza.
- La temperatura dell'acqua della Spa non deve superare i 40°C.
- Temperature tra i 37°C e i 40°C sono considerate sicure per adulti che non presentino problemi di salute. Temperature inferiori sono consigliate per tutti gli adulti e i bambini.

- Un'eccessiva permanenza nella Spa può causare ipertermia.
- E l'assunzione di alcol, droghe o medicinali può incrementare il rischio di ipertermia.

## 5.2. Tasti scelta rapida della tastiera principale

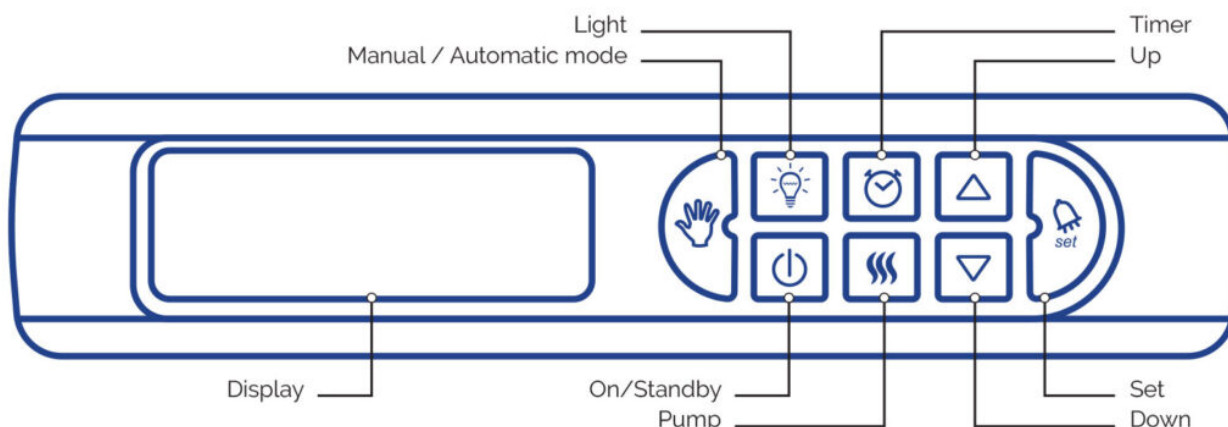

### TASTO ON/STAND-BY

Attivare l'impianto o impostarlo nella modalità.

#### Quando l'impianto è nella modalità On:

- Il tasto ON/STAND BY è acceso e la temperatura attuale della SPA è visualizzata dal display.
- La SPA può essere gestita dal pannello principale o dai tasti secondari, a seconda se
- Il tasto AUTOMATICO/MANUALE è On or Off (Vedasi funzione Automatica/Manuale) I cicli di filtraggio e il settaggio della temperatura vengono eseguiti come sono stati programmati.

#### Quando il sistema è in modalità STAND BY:

- Il tasto ON/STANDBY è spento e il display visualizza l'ora corrente.
- I tasti del PANNELLO PRINCIPALE, i tasti SECONDARI, blower e pompe idromassaggio, luce e tutti gli altri tasti eccetto il tasto ON/STANDBY sono inattivi e spenti.
- La pompa di circolazione è attivata automaticamente ogni 30 secondi.
- Il riscaldatore è attivato automaticamente per mantenere la temperatura programmata (set point).
- La funzione Anti-stagnazione è attiva (vedasi System Fixed Features)
- La funzione Anti-congelamento è attiva (see System Fixed Features)

### TASTI UP E DOWN

Aumenta o diminuisce un certo valore o attiva e disattiva l'elemento visualizzato dal display.

- Quando questa opzione è attivata i tasti UP e DOWN sono accesi.
- Funziona solo quando l'impianto è in modalità ON.

### TASTO LUCE

Accende o spegne la luce all'interno della SPA.

- Il tasto LUCE è acceso quando la luce all'interno della SPA è accesa.

## TASTO MANUALE / AUTOMATICO

- Cambia l'impianto dalla modalità automatica a manuale
- Quando l'impianto è in modalità MANUALE il tasto MANUALE/AUTOMATICO è acceso e i tasti SECONDARI della SPA sono disattivi. L'impianto può essere gestito solamente dalla tastiera principale.
- La modalità MANUALE permette l'impostazione dell'ora e dei cicli di filtraggio, l'impostazione della temperatura, attivazione e disattivazione manuale delle pompe, controlavaggio del filtro e l'impostazione delle unità e massaggi.
- Quando l'impianto è in modalità Manuale, se il riscaldatore o un ciclo di filtraggio sono attivi, vengono fermati sino a che l'impianto non ritorna nella modalità Automatica.

## TASTO TIMER CICLO DI FILTRAGGIO

- Utilizzare questo tasto per accedere al menu del programma del ciclo di filtraggio.
- L'impianto ha un ciclo di filtraggio impostato con valori di fabbrica che può essere riprogrammato.
- L'impianto deve essere in modalità MANUALE per interrompere temporaneamente un ciclo di filtraggio e operare manualmente sulla pompa di filtraggio.
- Per cambiare l'ora e programmare il ciclo di filtraggio premere il tasto TIMER CICLO di FILTRAGGIO per 3 secondi. Vedasi Menu Impostazione Ora e Ciclo Filtraggio.
- Quando la programmazione è in corso il tasto è acceso.
- Se un ciclo di filtraggio è in funzione il tasto lampeggia.
- Se il ciclo di filtraggio non è in funzione o l'impianto è in modalità MANUALE il tasto è spento.
- Quando le pompe idromassaggio o il blower sono attivi l'impianto automaticamente attiva la pompa di circolazione anche se il ciclo di filtraggio programmato non è attivo.

## PUMPA

Utilizzare questo tasto per avviare o fermare manualmente le pompe.

- Avviare o fermare pompa d'idromassaggio, pompa di circolazione, blower quando l'impianto è in modalità MANUALE.
- Se una pompa è in funzione sia in modalità AUTOMATICA o MANUALE il tasto è acceso.

## TASTO IMPOSTAZIONE IMPIANTO/TASTO INVIO

- Premere questo tasto per 3 secondi quando l'impianto è in modalità MANUALE per passare alla
- MODALITA' CONFIGURAZIONE (menù Settaggio unità e massaggio). Massaggio, inibizione massaggio settaggio temperatura possono essere configurati.
- Quando la configurazione è in corso il tasto è acceso.
- Quando il programma di configurazione è in corso premere brevemente una volta per confermare la voce e iniziare con la funzione desiderata.
- Almeno un allarme è attivo se il tasto lampeggia. Leggere sul display per verificare quale allarme necessità di essere verificato.

## 5.3. Menu di configurazione

### MENU IMPOSTAZIONE ORA E CICLO DI FILTRAGGIO

Quando l'impianto è in modalità MANUALE, premere  per 3 secondi per iniziare il Menu Ora e Ciclo di Filtraggio.

- Il primo parametro (T1) appare sul display.

Premere i tasti Up e Down   per impostare l'ora (2 digits).



Premere  per confermare.

- Il secondo parametro (T2) appare sul display.

Premere i tasti Up e Down   per impostare i minuti (2 digits).



Premere  per confermare.

- Il terzo parametro (C1) appare sul display.



Premere i tasti Up e Down   per impostare a che ora inizia il ciclo di filtraggio (2 digits).  
Solamente Ore.

Premere  per confermare.

- Il quarto parametro (C2) appare sul display.



Premere i tasti Up e Down   per impostare a che ora finisce il ciclo di filtraggio (2 digits).  
Solamente Ore.

Premere  per confermare.



- L'intervallo dei campi C1 e C2 si riferisce ad ore, no a minuti.
- Se C1 = C2 la pompa di circolazione è sempre attiva.
- Premere  o  attendere 10 secondi per uscire dal Menu di impostazione Ora e Ciclo di filtraggio.

### MENU DI GESTIONE MANUALE DELLE POMPE. CONTROLAVAGGIO FILTRO



- L'impianto può gestire sino a 5 pompe: 1 pompa di filtraggio, da 1 a 3 pompe massaggio e 1 blower.
- Quando l'impianto è in modalità MANUALE premere  e il primo parametro, PF (Pompa Filtrazione), sarà visualizzato sul display.

Premendo  la funzione PF passa in ON e premendo  la funzione PF passa in OFF.



- Premere , nuovamente e il secondo parametro, Blower sarà visualizzato sul display.

Premere  la funzione BL passa in ON e premendo  la funzione BL passa in OFF.



- Premere  nuovamente e il terzo parametro, P1 (Pompa massaggio 1), sarà visualizzato sul display.

Premere  la funzione P1 passa in ON e premendo  la funzione P1 passa in OFF.

- Premere  nuovamente e il quarto parametro, P2 (Se installata, pompa massaggio 2), sarà visualizzato sul display.

Premere  la funzione P2 passa in ON e premendo la  funzione P2 passa in OFF.

- Premere  , nuovamente e il quinto parametro, P3 (Se installata, pompa massaggio 3), sarà visualizzato sul display.

Premere  la funzione P3 passa in ON e premendo  la funzione P3 passa in OFF.

Premere  per uscire dalla modalità MANUAL E e l'impianto passerà in modalità AUTOMATICA.

Per semplificare l'assistenza tecnica e la gestione elettronica tutti i sistemi hanno la stessa versione del software. Il sistema mostra sempre 3 pompe di massaggio che possono essere virtualmente utilizzate anche se non sono installate fisicamente.

In base alle normative europee di sicurezza, il sistema attiva automaticamente la pompa di filtrazione quando è in uso una pompa di massaggio o una soffiante.

### Attivazione Manuale delle Pompe

Parametro	Descrizione	Valore	Valore Preimpostato.	Funzione
PF	On/Off Pompa Filtrazione	ON/OFF	OFF	Filtrazione/ Controlavaggio
BL	On/Off Blower	ON/OFF	OFF	Massaggio aria
P1	On/Off Pompa 1	ON/OFF	OFF	Idromassaggio
P2	On/Off Pompa 3	ON/OFF	OFF	Idromassaggio
P3	On/Off Pompa 3	ON/OFF	OFF	Idromassaggio

### FUNZIONE RICAMBIO GIORNALIERO D'ACQUA

La normativa prevede che, per le spa adibite a uso pubblico, si rinnovi quotidianamente una percentuale del volume d'acqua. La suddetta percentuale di rinnovo dipenderà da ogni paese, in base alla normativa vigente.

Il sistema permette l'apertura quotidiana della EV di riempimento per un certo tempo (configurabile dal cliente, in base al diametro e alla pressione del sistema di riempimento).

La funzione ricambio d'acqua memorizza il tempo di apertura dell'EV, per funzioni di manutenzione e/o riempimento automatico, scontando questo lasso da quello programmato dal cliente.

Se il circuito è pieno fino al livello massimo del serbatoio di compensazione, non bloccherà la funzione di ricambio quotidiano d'acqua.





Se ci fosse la necessità di svuotare il circuito per eccesso d'acqua nel serbatoio di

compensazione, si dovrà fare manualmente.

## TEMPERATURA

- La temperatura attuale della SPA è visualizzata sul display quando l'impianto è in modalità On.

Il tasto On/Standby  è acceso.



- Premere  o  una volta che la temperatura programmata (Set Point) è visualizzata sul display.
- Continuare a premere  o  a temperatura programmata (Set Point) andrà in su o in giù.
- Quando la temperatura sarà sul valore desiderato smettere di premere. L'impianto memorizzerà il valore automaticamente.
- Il valore preimpostato della temperatura è 36°C.
- Se l'alimentazione viene interrotta, il valore della temperatura programmata (Set Point) ritorna all'ultimo valore Set Point programmato.

### Programma della Temperatura



Parametro	Descrizione	Intervallo	Parametro preimpostato	Funzione Coinvolta
SP	Programmazione temperatura	15-40 (°C)	36 (°C)	Riscaldamento
		59-104 (°F)	97 (°F)	

## MENU IMPOSTAZIONI UNITA' E MASSAGGIO

- Quando l'impianto è in modalità MANUALE premere  per 3 secondi e sul display si visualizzerà il MENU IMPOSTAZIONI UNITA' E MASSAGGIO.
- Il primo parametro, Un (Unità della temperatura) verrà visualizzato sul display.

Premere  l'impianto passerà ai Fahrenheit e premendo  l'impianto passerà ai Celsius. L'unità preimpostata è Celsius.

- Premere  per confermare.
- Il secondo parametro, d1 (Durata dell'idromassaggio) verrà visualizzato sul display.



Premere   la durata dell'idromassaggio potrà essere aumentata o diminuita. Il valore preimpostato è di 10 minuti. L'unità di misura è il minuto.

- Premere  per confermare.
- Il terzo parametro, d2 (Tempo di inibizione) verrà visualizzato sul display. Gestisce il tempo necessario che il tasto che attiva la pompa è inattivo dopo aver finito il ciclo di idromassaggio.

Premendo   si può scegliere il tempo di inibizione. Il valore preimpostato è 00 secondi. L'unità

di misura è il secondo.

- Premere  per confermare.

Premere  o  o attendere 10 secondi per uscire dal Menu Setup dell'impianto.

## Parametri Generali di Configurazione

Parametro	Descrizione	Intervallo	Valore preimpostato	Funzione Coinvolta
Un	Unità di Temperatura	°C - °F	°C	Temperatura
d1	Tempo di durata idromassaggio	00-99(minuti)	10 minuti	Acqua/Aria massaggio
d2	Tempo di inibizione idromassaggio	00-99 (secondi)	00 secondi	Acqua/Aria massaggio
rn	Nr ricarica	0-2 (s)	0	Ev load
d3	Durata Refill	00 - 99 (m)	0	Ev load

## LUCE

Si controlla la luce dal tasto LUCE  e/o dal pulsante della spa (optional).

## 5.4. Tastiera remota (tasti bordo SPA)

Le pompe possono essere attivate dalla SPA se gli appositi tasti sono installati.

Ogni tasto può controllare una o più pompe in una volta. A seconda della configurazione dell'impianto.

- Premendo il tasto corrispondente la pompa inizia ad operare e non si ferma fino alla scadenza del tempo programmato nel parametro d1 (Menu Settaggio Unità e Massaggio) o il tasto è ripremuto.
- Se il parametro d2 è stato programmato con un valore superiore a 0 la pompa non può essere attivata sino a quando questo tempo non sia trascorso.
- Il tempo di massaggio e di inibizione sono indipendenti per ogni tasto.

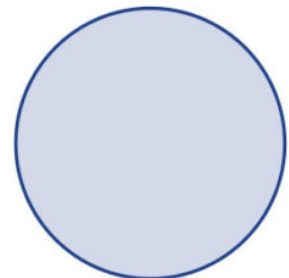
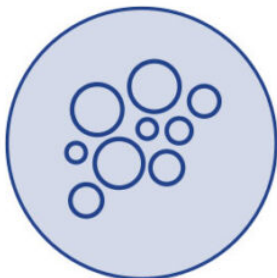

Tasto remoto attivazione pompa idromassaggio

Tasto remoto attivazione Blower

Luce



(opzionale)

## 5.5. Parametri preimpostati dell'impianto

L'impianto ha configurato dei parametri preimpostati che non possono essere modificati dall'utente.

### ATTIVAZIONE RISCALDATORE

Il riscaldatore viene attivato/disattivato quando la temperatura reale ha una deviazione maggiore di 1°C rispetto a quella programmata. (Valore di isteresi). Il sistema controlla automaticamente la temperatura dell'acqua ogni 30 minuti.

### FUNZIONE ANTI-STAGNAZIONE

Se la funzione massaggio non è stata attivata per più di 12 ore l'impianto automaticamente azionerà le pompe e il blower per 30 minuti per prevenire una possibile stagnazione dell'acqua.

### OZONIZZATORE

L'ozonizzatore (dispositivo opzionale) viene attivato per 20 minuti e disattivato per 10 minuti quando la pompa di filtraggio è attiva. Viene disattivato se una pompa idromassaggio o il blower è attivato eccetto quando le pompe sono state attivate automaticamente dall'impianto (Funzione Anti-stagnazione ogni 12 ore).

### FUNZIONE ANTICONGELAMENTO

Per evitare il congelamento dell'acqua all'interno del circuito idraulico dovuto ad una bassa temperatura ambientale, le pompe di massaggio e la pompa di circolazione saranno automaticamente attivate per 30 minuti se la temperatura dell'acqua è compresa tra 5 e 9°C o se le pompe sono rimaste inattive per più di 60 minuti. Se la temperatura dell'acqua è inferiore ai 5°C, le pompe verranno attivate fino a quando la temperatura dell'acqua raggiunge almeno i 5°C.

Temperatura dell'acqua (°C)	Tempo attivazione (minuti)
5-9	30
<5	Continuo

### RIEMPIMENTO AUTOMATICO

Il sistema include la funzione di riempimento automatico attraverso il serbatoio di compensazione. Con questo sistema si garantisce che l'acqua della spa sia stata precedentemente filtrata prima di arrivare alla spa.

Questo sistema si attiva solo in modalità manuale.

Per riempire la spa utilizzando il riempimento automatico, assicurarsi che l'elettrovalvola di riempimento sia collegata a una presa di acqua e che tutte le valvole d'intercettazione siano aperte. Cambiare il sistema a modalità MANUALE (consultare 5.3.4. per configurare la modalità MANUALE).

Il sistema riempirà tutto il circuito idraulico.

Durante il riempimento della spa appaiono gli errori E1 e E11, che sono informativi. Una volta

riempito tutto il circuito (spa, filtro e serbatoio), premere il tasto SET e mettere il sistema in modalità MANUALE per eliminare gli errori.

## MENÙ DI CONFIGURAZIONE PARAMETRI RICAMBIO GIORNALIERO D'ACQUA



Il sistema permette l'apertura dell'EV per la funzione di ricambio giornaliero d'acqua, una o due volte al giorno, un massimo di 99 minuti ogni volta che si attiva. Quindi si può programmare l'apertura dell'EV, un massimo giornaliero di 198 minuti.

- Quando il sistema si trova in modalità MANUALE, premere per 3 secondi e il sistema mostrerà il MENÙ DI CONFIGURAZIONE PARAMETRI.
- Apparirà sullo schermo il primo parametro, Un (Unità di temperatura)
- Premere  3 volte, apparirà il parametro r n:





o r n = 0 -> sistema disattivato

o r n = 1 -> solo una volta al giorno, la EV aprirà alle 6:00

o r n = 2 -> due volte al giorno, la EV aprirà alle 6:00 e alle 18:00

- Premere  o  per configurare il valore di r n.

Nota: l'utente non potrà modificare le ore di apertura della EV.

- Premere  per confermare, apparirà il parametro d3:
- Premere  o  per cambiare, programmare il tempo di apertura (0 a 99 minuti)
- Premere  per confermare.

### Parametri Generali di Configurazione

Parametro	Descrizione	Intervallo	Valore preimpostato	Funzione Coinvolta
Un	Unità di Temperatura	°C - °F	°C	Temperatura
d1	Tempo di durata idromassaggio	00-99 (minuti)	10 minuti	Acqua/Aria massaggio
d2	Tempo di inibizione idromassaggio	00-99 (s)	00 secondi	Acqua/Aria massaggio
m	Nr ricarica	0-2 (s)	0	Ev load
d3	Durate refill	00-99 (m)	0	Ev load

## 5.6. Funzioni opzionali

Le caratteristiche spiegate in questo manuale corrispondono alla configurazione standard. Queste funzioni opzionali possono essere configurate da un menu nascosto. Se siete interessati contattate il proprio rivenditore.

- Funzione scambiatore esterno
- Funzione inserimento di monete (o controllo della luce pulsante esterno)

## 6. Manutenzione

### 6.1. Avvertenze per le operazioni di manutenzione

- Prima di intraprendere qualsiasi operazione di manutenzione elettrica o meccanica ci si deve assicurare che la macchina sia stata disinserita dalla rete di alimentazione elettrica e che i dispositivi di avvio siano bloccati.
- Evitare di fare uso dell'apparecchiatura con i piedi bagnati.

### 6.2. Manutenzione del rivestimento acrilico

Manutenzione facile per una superficie sempre elegante:

- Impiegare detersivi per uso generale. Per la pulizia normale utilizzare un panno lava asciuga morbido o una spugna non abrasiva con una miscela di detersivo e acqua. Risciacquare abbondantemente e asciugare con un panno pulito e asciutto. Se si utilizza un detersivo domestico, accertarsi che ne sia consigliato l'uso su superfici acriliche.
- Non utilizzare prodotti abrasivi.
- La superficie acrilica non deve entrare in contatto con chetoni o esteri, quali acetone, acetati (tipo smalto per unghie o detersivi a secco) o qualsiasi solvente organico che contenga cloro, vernice, benzina, solventi aromatici, etc.
- Rimuovere la polvere, il fango e le impurità con un panno lava asciuga umido.
- Pulire grasso, olio, vernice e macchie d'inchiostro con alcol-isopropileno, poi asciugare con un panno secco e pulito.
- Non utilizzare raschietti, lame o qualsiasi altro strumento affilato che possa graffiare la superficie. Per eliminare piccole abrasioni, applicare uno strato sottile di cera a pasta per auto, poi carteggiare delicatamente con un panno lava asciuga pulito.

Ogni settimana procedere alla pulizia della parte non sommersa con un lucidante specifico per Spa.

#### **ATTENZIONE**

La Spa non deve essere esposta ai raggi solari vuota né priva dell'apposito sistema di protezione, al fine di evitare danneggiamenti non coperti dalla Garanzia.

### 6.3. Manutenzione in caso di periodi di nattività o assenza

#### PERIODI BREVI (3-5GIORNI)

- Regolare il pH e trattare l'acqua (Si veda sezione Manutenzione dell'acqua).
- Coprire la Spa con l'apposito sistema di protezione.
- Al rientro, regolare il livello di pH e trattare di nuovo l'acqua.

#### PERIODI PROLUNGATI (5-14 GIORNI)

- Programmare la temperatura, impostandola al minimo.
- Regolare il pH e trattare l'acqua (Si veda sezione Manutenzione dell'acqua).
- Coprire la Spa con l'apposito sistema di protezione.
- Al rientro, riportare la Spa alla temperatura desiderata, regolare il pH e trattare di nuovo l'acqua.

## PREPARAZIONE PER IL PERIODO INVERNALE

In caso di periodi di inattività prolungati, ad esempio la stagione invernale, si devono eseguire le seguenti operazioni:

- Disinserire l'impianto elettrico.
- Svuotare la Spa.
- Lasciare la valvola di scarico aperta.
- Pulire e asciugare la Spa.
- Coprire la Spa con l'apposito sistema di protezione.

Svuotare la Spa e disinserirla dall'alimentazione elettrica qualora sia esposta a temperature esterne inferiori a 0°C, allo scopo di evitare che la congelazione delle tubazioni possa arrecare danni alla Spa.

Rispettare scrupolosamente le direttive nazionali in materia di legionellosi. Il proprietario dello Spa è l'unico responsabile del corretto adempimento delle disposizioni legislative in vigore.

## 6.4. Manutenzione dell'acqua

La corretta manutenzione dell'acqua rappresenta uno dei fattori più rilevanti e di maggiore criticità, pertanto richiede la massima attenzione. La manutenzione dipenderà dal contenuto in minerali dell'acqua impiegata, dalla frequenza d'uso e dal numero di persone che fanno uso della Spa.

I tre punti da monitorare per garantire una corretta manutenzione dell'acqua sono:

- FILTRAZIONE DELL'ACQUA
- ANALISI CHIMICA E CONTROLLO DEL PH
- DISINFEZIONE DELL'ACQUA

## 7. Codici di errore

La seguente tabella riporta informazioni sintetiche sui codici di errore, nonché la descrizione del messaggio che compare sul display dell'operatore dell'impianto.

Tipol	Descrizione	Causa	Soluzione
EO1	Livello di sicurezza della vasca di compenso non raggiunto. Autoripristinabile.	Il sensore di livello di sicurezza della vasca di compenso non rileva presenza di acqua Impossibile attivare le funzioni disponibili.	Riempire la vasca di compenso fino al livello minimo rilevabile dal sensore.

EO2	Guasto nella regolazione del flusso idrico o della temperatura. Allarme ad attivazione automatica. Autoripristinabile.	Il sensore di flusso non rileva la presenza di acqua o il sensore di temperatura non trasmette alcun segnale. Impossibile attivare le funzioni disponibili.	Verificare che il circuito di filtrazione, le pompe o i filtri non presentino ostruzioni. Controllare eventuali malfunzionamenti del sensore.
EO4	La temperatura dell'acqua è eccessivamente alta. Allarme ad autoattivazione automatica. Autoripristinabile.	La temperatura dell'acqua della Spa supera i 42°C impossibile attivare le funzioni disponibili.	Lasciar raffreddare o aggiungere acqua fredda. Quando la temperatura scende al di sotto dei 42°C la SPA si riavvierà automaticamente. In caso contrario scollegare l'alimentazione elettrica e rivolgersi al rivenditore.
EO5	Sensore di temperatura dell'acqua. Autoripristinabile.	Il sensore di temperatura non funziona correttamente. Impossibile attivare le funzioni disponibili.	Controllare la temperatura dell'acqua e il sensore di temperatura. Sostituirlo se necessario.
EO7 EO8	Contattori del riscaldatore. Non autoripristinabile.	Malfunzionamento dei contattori del riscaldatore; impossibile attivare il riscaldatore elettrico.	Per motivi di sicurezza, il riscaldatore elettrico è alimentato da due contattori collegati in serie. Il messaggio di errore appare quando uno dei due contattori si blocca. Sostituire il contactore pertinente e collegare di nuovo gli elementi alla rete elettrica.
EO9	Tempo massimo per il riempimento della vasca di compenso superato. Non autoripristinabile.	Tempo massimo per l'apertura de ll'elettrovalvola di carico della vasca di compenso (30') scaduto.	Verificare il corretto funzionamento dei sensori di livello dell'acqua della vasca di compenso. Verificare che il foro di scarico sia aperto. Controllare eventuali perdite d'acqua all'intern o del circuito idraulico.
E10	Incompatibilità tra i segnali che indicano il livello dell'acqua nella vasca di compenso. Autoripristinabile.	I sensori di livello dell'acqua trasmettono segnali incompatibili.	Controllare il corretto posizionamento dei sensor i o sostituirli in caso di malfunzionamento.

E11	Livello dell'acqua nel serbatoio saldo è inferiore sensore di sicurezza. autoripristinabile	Alcuni funzione sta cercando di essere attivato prima che sia raggiunto il livello minimo all'interno della vasca di compenso (o quando si lavora, il livello è inferiore al sensore di sicurezza)	Assicurarsi che il carico elettrovalvola è aperta e funziona correttamente. Assicurarsi che non vi siano ostacoli nel circuito di carica acqua. Verificare non c'è perdite d'acqua nel circuito idraulico.
Eo Cn	Comunicazione tra il pannello di controllo e la tastiera locale.	Perdita di comunicazione tra il pannello di controllo e il tastierino numerico locale.	Verificare il corretto collegamento tra la tastiera e il pannello di controllo. Se il collegamento è corretto, disinserire il sistema dallarete elettrica e rivolgersi al rivenditore.

## 8. Dichiarazione di conformità



**IBERSPA, S.L.**  
Pol. Ind  
Av. Pla d'Urgell 2-8  
25200 - Cervera, Lleida  
(Spain)

**ES PRODUCTOS:**  
**EN PRODUCTS:**  
**DE PRODUKTE:**  
**FR PRODUITS:**  
**IT PRODOTTI:**  
**PT PRODUTOS:**  
**NL PRODUKTEN:**  
**RU продукт:**

**DA PRODUKTER:**  
**S PRODUKTER:**  
**FI TOUTTEET:**  
**N PRODUKTER:**  
**GR ΤΠΟΝΤΑ:**  
**PL PRODUCTY:**

**PUBLIC SPAS**  
**PUBLIC COMPACT KITS**

**ES - DECLARACION DE CONFORMIDAD**

Los productos arriba mencionados se hallan conformes a : Directiva 2014/30/UE (Compatibilidad Electromagnética), Directiva 2014/35/UE (Baja Tensión) y la Norma Europea EN 60335-2-41

**DA - FÖRSÄKRAM OM ÖVERENSSTÄMMELSE**

Ovans ende produkter ä i överensstämmelse med : Direktiv 2014/30/UE (Elektromagnetisk kompatibilitet), Direktiv 2014/35/UE (L gspänning) och med Europeisk Standard EN 60335-2-41

**EN - EVIDENCE OF CONFORMITY**

The products listed above are in compliance with : 2014/30/UE (Electromagnetic Compatibility), Directive 2014/35/EU (Low Voltage) and with the European Standard EN 60335-2-41

**S - ÖVERENSSTEMMELESESERKL RING**

Ovenst ende produkter oppfyller betingelsene elektromagnetiskdirektiv 2014/30/UE , lavpenningsdirektiv 2014/35/UE . og Europeisk Standard EN 60335-2-41

**DE - KONFORMITÄTSEKTLÄRUNG**

Die oben angeführten Produkte entsprechen den, Sicherheitsbestimmungen der Richtlinien der Elektromagnetischen Verträglich 2014/30/UE , der Niederspannungs Richtlinien 2014/35/UE , un der europäischen Vorschrift EN 60335-2-41

**FI - ÖVERENSSTEMMELESESERK RING**

De ovenn vrte varer er i overensstemmelse med : Direktiv- 2014/30/UE (Elektromagnetisk forenelighed), Direktiv- 2014/35/UE (Lavsp nding) og i overensstemmelse med den europ iske standard EN 60335-2-41

**FR - DECLARATION CONFORMITÉ**

Les produits mentionnés ci-dessus sont conformes aux : Directive Compatibilité Electromagnétique 2014/30/UE , Directive Basse Tension 2014/35/UE et à la Norme Européenne EN 60335-2-41

**N - VAKUUTUS YHDENMUKAISUDESTA**

Yllämainiut tuotteet ovat yhdenmukaisia direktiivin 2014/30/UE (Elektromagneettinen yhdenmukaisuus), direktiivin 2014/35/UE (Matalajännite)sekä eurooppalaisen standarin EN 60335-2-41

**IT - DICHIARAZIONE DI CONFORMITÀ**

I prodotti su elencati sono conformi alle seguenti : Directiva 2014/30/UE (Compatibilità elettromagnetica), Directiva 2014/35/UE (Bassa Tensione) e alla Norma Europea EN 60335-2-41

**GR - ΑΗΛΩΣΗ ΣΥΜΒΑΤΟΤΗΤΑΣ**

Τα παραπάνω προϊόντα είναι σύμφωνα με την Οδηγία 2014/30/EE , (Ηλεκτρομαγνητική Συμβατότητα) την Οδηγία 2014/35/EE (Χαμηλής Τάσης) και ε τον Ευρωπαϊκό Κανονισμό EN 60335-2-41

**PT - DECLARAÇÃO DE CONFORMIDADE**

Os produtos acima mencionado estão conforme a : Directiva 2014/30/UE (Compatibilidade Electromagnética), Directiva 2014/35/UE (Baixa tensão) e a Norma Europeia EN 60335-2-41

**PL - DEKLARACJA ZGODNOŚCI**

Wymienione powyżej produkty są zgodne z: Dyrektywą 2014/30/UE (Kompatybilność Elektromagnetyczna), Dyrektywą 2014/35/UE (Niskie Napięcie) oraz Norma Europejska: EN 60335-2-41

**NL - CONFOMITEITSVERKLARING**

Bovenstaande produkten voldoen aan de veiligheidsvoorschriften van de Richtlijn Electromagnetische compatibiliteit 2014/30/UE , laagspannings richtlijn 2014/35/UE en aan de Europese norm EN 60335-2-41

**RU - ДЕКЛАРАЦИЯ СООТВЕТСТВИЯ**

Упомянутые выше модели соответствуют: Директиве 2014/30 / EC (об электромагнитной совместимости), Директиве 2014/35 / EC (о низком напряжении) и Европейском стандарте: EN 60335-2-41

Firma/Cargo:

Signature/Qualification:

Unterschrift/Qualifizierung:

Signature/Qualification:

Firma/Qualifica:

Assinatura/Título:

Handtekening/Hoedanigheld:

подпись / квалификация:

Namnteckning/Befattning:

Underskrift / Stilling:

Signatur/Tilstand:

Allekirjoitus/Virka-asema:

Υπογραφή/Θεση:

Podpisu/Stanowisko:

Gerente de Iberspa, S.L. PP  
Manager of Iberspa, S.L. by proxy

© Iberspa, 2024