

User operation and installation manual residencional spa

Italiano

Contenido

Guida rapida

1. Introduzione

2. Avvertenze generali

3. Installazione e montaggio

3.1. Avvertenze

3.2. Collocazione ed ubicazione della spa

3.3. Scarico della spa

3.4. Riempimento della spa

3.5. Collegamento elettrico

4. Avviare

4.1. Avvio del sistema

4.2. Trattamento delle acque

5. Istruzioni per l'uso

5.1. Avvertenze nell'uso dello spa

5.2. Sistemi

5.3. Funzionamento dei jet

5.4. Controlli dello swimspa

5.5. Ricambio dell'acqua nello spa

5.6. Extra

6. Manutenzione

6.1. Avvertenze

6.2. Manutenzione dell'acqua

6.3. Manutenzione dei filtri

6.4. Pulizia del prefiltro della pompa

6.5. Manutenzione del revestimento acrilico

6.6. Manutenzione del faretto

6.7. Manutenzione in periodi di non utilizzo o di assenza

7. Messaggi di errore

8. Problemi e soluzioni

9. Riciclaggio e protezione dell'ambiente

10. Dichiarazione di conformità

Guiada rapida

1.



2.



3.



4.



Distance	KW										
	KW required										
	2.1	2.5	2.8	3.2	3.5	4.4	5.3	6.2	7.0	7.9	8.8
	Nominal section of the cable in mm ²										
6 - 11 m	2.5	2.5	2.5	2.5	4	4	6	10	10	10	10
11 - 15 m	2.5	2.5	4	4	4	6	6	10	10	10	10
15 - 20 m	4	4	4	6	6	6	10	10	10	16	16

5.



6.



6a.



Single line 230V 32A

6b.



Three-phase line 380V III
BP21G1WL

Remove bridges:

J51-J88 and J52-J62 ○

Changes this bridges

J60-J36 -> TO J60-J45

J41-J12 -> TO J41-J79 ○

Power requirements:

3 Services 5 wires: Line 2, Line2,
Line 3, Neutral, Ground 400VCA,
50/60Hz 3 phase, 16A (Circuit
breaker rating = 20A max each
phase line).

6c.



Three-phase line 400V BP013G1 & BP013G2

Remove jumpers:

connecting J51 and J58

connecting J52 and J36

Changes this bridges:

J41 -J53 -> TO J41 - J54

J60-J12 -> TO J60-J45

Put DIP switches A5 on OFF and
A2, A3 on ON position.

Power requirements:

3- Service 5 wires: Line 2, Line
2, Line 3, Neutral, Ground

400VCA, 50/60 Hz* 3 phase, 16A
(Circuit breaker rating = 20A max
each phase line). *BP systems
automatically detect 50Hz vs 60Hz

7.



8.



9.



10.



11.



SPA SYSTEM CONFIGURATION

https://www.youtube.com/watch?v=EvKx_CkS_tw

12.



13.



pH: 7,2 - 7,6
Cl₂: 1-1,5 PPM

1. Introduzione

Questo manuale contiene tutte le informazioni necessarie per poter sfruttare al meglio la Vs. SPA. Vi suggeriamo di dedicare un po' di tempo ai punti che vi elenchiamo di seguito.

Se avete qualche domanda o dubbio sul funzionamento o manutenzione di questo prodotto, siete pregati di contattare l'installatore o distributore della vostra zona. Essi sono professionisti specializzati, le loro conoscenze vi aiuteranno a sfruttare al meglio questo prodotto.

IMPORTANTE: Il produttore, si riserva il diritto di cambiare parte dei disegni o delle specifiche senza alcun preavviso e senza incorrere in nessun obbligo.

2. Avvertenze generali

Si devono rispettare le normative vigenti per la prevenzione degli incidenti.

- Qualsiasi modifica che si intende effettuare sull'apparecchiatura richiede la previa autorizzazione del produttore. I ricambi originali e gli accessori autorizzati dal produttore servono a garantire una maggiore sicurezza. Il produttore dell'apparecchiatura è sollevato da qualsiasi responsabilità per danni causati da ricambi o accessori non autorizzati..
- Il fabbricante non si assume responsabilità per il montaggio di accessori non autorizzati o per danni provocati dall'intervento di personale non qualificato. Rivolgersi al distributore autorizzato o al servizio di assistenza tecnica in caso di dubbi o per qualsiasi problema tecnico.
- Questo impianto presenta il rischio di fuoriuscita d'acqua, deve essere installato in una zona preparata per la canalizzazione ed il drenaggio dell'acqua che può fuoriuscire (sia dal basso che intorno) in seguito all'uso dello Spa o causa di possibili perdite in qualsiasi punto del

circuito. (Vedi la Garanzia.)

- L'utente si deve assicurare che i lavori di montaggio e manutenzione vengano eseguiti da personale adulto e qualificato, e che previamente tale personale legga attentamente le istruzioni di installazione e servizio.
- In caso di funzionamento difettoso o guasto, mettersi in contatto il servizio di assistenza tecnica del fabbricante o del rappresentante del fabbricante più vicino.
- L'installazione dello Spa dovrà essere eseguita rispettando le norme in vigore nel paese in cui viene realizzata. In particolare quelle relative alla sicurezza elettrica.
- L'impianto deve essere installato in uno spazio opportunamente preparato e di facile accesso per tutti i componenti dello Spa. La garanzia in nessun caso coprirà i costi per i lavori di muratura necessari per l'ubicazione o la sostituzione del prodotto. (Vedi la Garanzia.)
- La superficie di appoggio deve essere in grado di sopportare il carico previsto.
- Durante il funzionamento alcune parti dell'impianto subiscono voltaggi elettrici pericolosi. Il lavoro su ogni elemento o i componenti a loro connessi potrà effettuarsi solo dopo averli scollegati dalla rete elettrica e dopo aver scollegato i dispositivi di messa in funzione.
- La sicurezza nel funzionamento della macchina viene garantita solo con l'adempimento e rispetto di quanto viene riportato nelle istruzioni di installazione e manutenzione.
- Il presente dispositivo può essere utilizzato da bambini a partire dagli 8 anni, nonché da persone con ridotte capacità psicofisiche e sensoriali, inesperte o prive di conoscenze, purché un'altra persona le sorvegli o abbia fornito loro le istruzioni necessarie per utilizzare il dispositivo in maniera sicura, illustrandone anche i possibili pericoli.
- Il presente dispositivo non è un giocattolo.
- I bambini non possono eseguire interventi di pulizia o manutenzione senza la supervisione di un adulto.
- I valori massimi che vengono riportati nel quadro elettrico non devono mai essere superati.
- È necessario evitare di entrare in contatto con la tensione elettrica.
- Alimentare il dispositivo mediante un interruttore differenziale (RCD) con una corrente nominale di al massimo 30 mA.
- Se si utilizza una copertura che non incorporano elementi e / o di sicurezza per impedire l'accesso non controllato alla spa di ancoraggio, si raccomanda che ogni elemento alternativo (involucro ad esempio il controllo di accesso o recinzione perimetrale ...) è installato per impedire l'accesso o uso improprio della spa.

ATTENZIONE

È indispensabile una corretta messa a terra. Il circuito di messa a terra dell'edificio deve essere in ogni momento in perfette condizioni onde garantire la sicurezza dell'utente dello Spa. In caso di dubbi al riguardo, far controllare il circuito di messa a terra da personale debitamente qualificato. Il produttore non assume alcuna responsabilità per eventuali danni o guasti provocati da una manutenzione inadeguata del circuito di messa a terra. È indispensabile che il proprietario dello Spa provi e ristabilisca l'interruttore differenziale con cadenza periodica onde verificarne il corretto funzionamento. Si consiglia di effettuare questa operazione almeno una volta al mese.

3. Installazione e montaggio

3.1. Avvertenze

- Durante il collegamento dei cavi elettrici all'apparecchiatura, fate attenzione alla disposizione all'interno della scatola dei collegamenti, verificare che non rimangano pezzi di cavo all'interno dopo la chiusura e che la messa a terra sia correttamente collegata.

- Bisogna prestare particolare attenzione a che non entri in alcun modo acqua nelle pompe e nelle parti elettriche sotto tensione.

3.2. Collocazione ed ubicazione della spa

Prima di procedere all'installazione ed al montaggio della SPA, ci si deve assicurare di aver ricevuto l'apparecchiatura in perfette condizioni d'imballaggio. Nel caso in cui l'imballaggio fosse danneggiato, avvisare immediatamente il proprio rivenditore.

Posizionare la SPA in posizione orizzontale, appoggiando tutta la base inferiore del mobile su una superficie liscia e piana, in grado di sopportare il suo peso quando è in uso (piena di acqua, più il peso dei bagnanti).

La SPA non può essere montata su una superficie curva o sopra dei blocchi.

Il lato dove si posizionano i motori deve essere sempre completamente accessibile. Allo scopo di effettuare le operazioni di manutenzione, l'ubicazione dello Spa deve permettere di muoverlo per poter accedere comodamente a tutti i suoi lati.

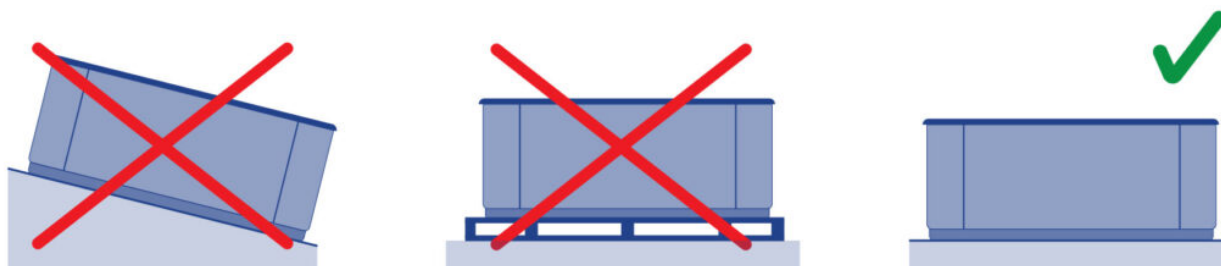

INSTALLAZIONE ALL'ESTERNO

Nel caso in cui si scelga una zona all'aperto per l'ubicazione della SPA.

Non lasciare la SPA esposta al sole senza acqua e senza una copertura di protezione. Ricordatevi che una esposizione prolungata al sole può danneggiare il materiale acrilico della SPA e i suoi accessori. L'acrilico assorbe rapidamente il calore dei raggi del sole e può raggiungere temperature molto elevate che lo potrebbero danneggiare. La temperatura massima di assorbimento è di 60° C.

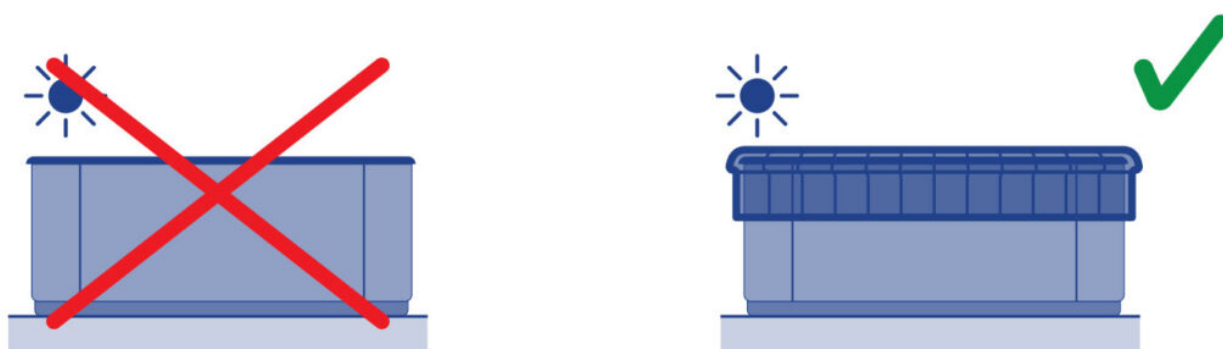

Posizionarlo preferibilmente lontano da zone con alberi, dato che le foglie che cadono dagli alberi possono ostruire il filtro.

Nel caso in cui si posizioni la SPA in zone con vetrate, evitare che i raggi del sole colpiscano la SPA attraverso i vetri perché ciò potrebbe aumentare eccessivamente la temperatura sull'acrilico.

Evitare qualsiasi ubicazione che possa comportare un'entrata di acqua nel compartimento

dell'apparecchiatura elettrica, e proteggere il mobile dal contatto diretto con zone molto umide.

INSTALLAZIONE ALL'INTERNO

Uno scarico dell'acqua deve essere fornito vicino alla spa in modo che non si accumuli acqua intorno alla spa. Le pozze d'acqua possono creare aree di accesso pericolose per i bagnanti.

Si noti che la funzione della vasca idromassaggio aumenta l'umidità nella stanza. La ventilazione dovrebbe quindi essere fornita in modo tale che la stanza e i suoi elementi non siano influenzati dall'umidità.

L'uso di una copertura riduce la perdita di calore e l'umidità nella stanza.

ATTENZIONE

Non bisogna lasciare la SPA vuota e senza copertura a temperature ambiente superiori ai 50° C o inferiori a 4° C.

SPA PORTATILI LIVELLABILI

Alcune spa sono provviste di struttura metallica livellabili per facilitarne l'installazione. Tale struttura presenta vari punti di appoggio. Prima di riempire la vasca è necessario regolare i punti di livellamento di modo che siano tutti in contatto con il pavimento.

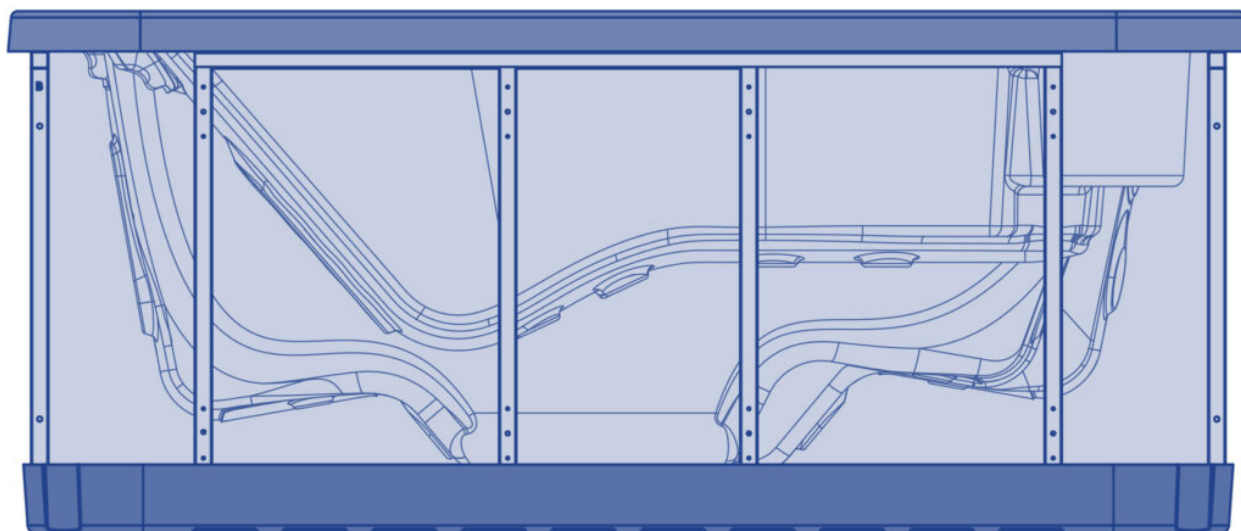

SWIMSPA

TRASPORTO

A1. SWIMSPA - CONTAINER DOWNLOAD



A2. SWIMSPA - CONTAINER DOWNLOAD

1



2

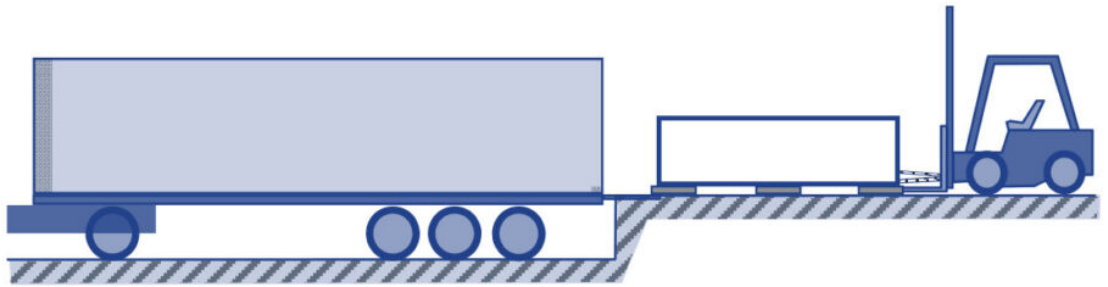

3



A3. SWIMSPA - TRUCK DOWNLOAD



INSTALLAZIONE

B. SWIMSPA - INSTALLATION

Dimensions & Weight:
See Technical Doc.



Dimensions in mm



Note:

Questo è un disegno/esempio rappresentativo. Ai fini della realizzazione ed esecuzione del medesimo si raccomanda di rivolgersi a un architetto/ingegnere in modo tale da assicurarsi che il terreno sia in grado di sostenere la soletta in cemento delle fondamenta, il peso della vasca Swim Spa piena d'acqua e quello delle persone che la utilizzano, nonché il carico dei mobili e degli altri articoli eventualmente presenti nella zona di sostegno. Tale responsabilità in merito all'installazione implica anche l'adempimento delle normative locali in materia di fondamenta e/o fabbricati.

INSTALLARE UN SPA SEPOLTO

Si deve tenere in conto che per evitare contrazioni ed eventuali danni all'involucro non si deve mai fissare la struttura dello spa al suolo, bensì semplicemente collocarlo con il suo proprio peso e ooprattutto non sostenerlo dal perimetro superiore dello stesso.



Una volta insediato lo spa in maniera corretta, terminare l'opera con piastrelle o simili tenendo in conto che il contorno dell'involucro dello spa non deve mai stare a contatto diretto con l'opera in muratura (si deve lasciare un minimo di 2 centimetri in tutto il contorno).

È necessario tenere in conto che si dovrà lasciare uno spazio sufficientemente grande nella zona di accesso alle pompe ed al quadro elettrico per poter effettuare le operazioni di manutenzione. Questo spazio dovrà essere di un minimo di 0,7 metri.

Per attaccare la linguetta dello spa all'opera in muratura, utilizzare un silicone elástico speciale per installazioni acquatiche.

ATTENZIONE

Lascia una botola accesso al centro benessere per la manutenzione.

Non coprire mai con calcestruzzo **LASCIARE UNO SPAZIO LIBERO 70 CENTIMETRI INTORNO ALLA SPA**

3.3. Scarico della spa

La Spa possiede un sistema di svuotamento manuale, per gravità, attraverso una valvola di scarico de 3/4". La valvola di scarico deve essere sempre chiusa, sarà aperta solo quando si vuole svuotare la Spa.

Se si ritiene opportuno si può fare un'installazione di scarico per collegare la Spa allo scarico generale del condominio.

Il funzionamento della valvola è il seguente:

1



2

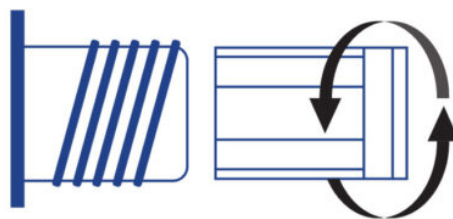

3

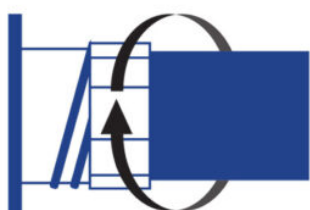

4

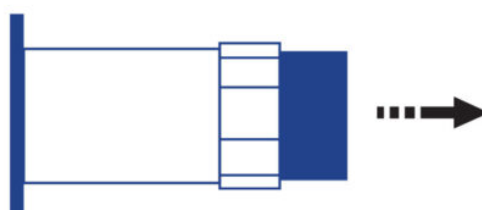

ATTENZIONE

Ricordate lo svuotamento del centro benessere non è completa.

Per lunghi periodi di inattività e soprattutto in inverno eliminare l'acqua in piedi sui sedili o sul fondo della vasca con una spugna.

L'acqua residua dai tubi può essere aspirata attraverso gli ugelli aria e acqua con una pompa di aspirazione per liquidi.

Deve anche pompe vuote attraverso il tappo di scarico..

3.4. Riempimento della spa

PRIVATES SPA

La SPA non dispone di un sistema di riempimento specifico. Si raccomanda di utilizzare un sistema di riempimento manuale con un tubo di gomma da giardino o simile.

Procedere nel seguente modo:

Prima di iniziare il riempimento della SPA, localizzare la valvola di scarico (vedere sezione 3.3 Scarico della spa), ed accertarsi che sia in posizione CHIUSA

Riempire la SPA dalla parte superiore, con acqua pulita.

WATER LEVEL



RIEMPIMENTO DI SPA RESIDENZIALI A SFIORO

Il consiglia un sistema di riempimento manuale, facendo uso di una pompa da giardino o di uno strumento simile.

Procedere come segue:

Prima di procedere al riempimento della vasca Spa individuare le valvole di scarico ed assicurarsi che siano chiuse, eccetto lo scarico di sicurezza che rimarrà sempre aperto.

Riempire la vasca Spa con acqua pulita dalla parte superiore, finché l'acqua comincia a traboccare.

Riempire i tre serbatoi fino ad un livello minimo di 15 cm, di modo che non entri aria nella pompa di filtrazione durante il normale funzionamento.

Collegare una presa d'acqua nella rete alla porta di uno dei serbatoi.

IMPORTANTE

Serbatoi di compensazione delle vasche spa residenziali a sfioro hanno una capacità limitata.

Possono contenere 280 litri d'acqua, l'equivalente di 4 persone parzialmente immerse.

Gli utenti devono entrare nella vasca uno alla volta e lentamente, per consentire ai serbatoi di assorbire l'acqua che è stata mossa ed evitare che esca dalla vasca.

ATTENZIONE

Durante la fase di riempimento si deve evitare l'accesso dell'acqua ai componenti elettrici.

L'uso di acqua del mare nella SPA, produce in breve tempo un deterioramento generalizzato di tutti i componenti del circuito.

Non riempire la SPA con acqua calda a più di 50°C, poiché potrebbe imballare il termostato di sicurezza e danneggiare le apparecchiature ed i collegamenti.

Una volta riempita di acqua la SPA, collegare l'apparecchiatura elettrica portando l'interruttore del differenziale in posizione ON (vedere sezione Collegamento elettrico).

Non utilizzare la SPA se non si sono lette prima attentamente tutte le informazioni che vengono elencate ai punti seguenti:

- Regolare il pH dell'acqua tra 7,2 e 7,6 (vedere sezione 4).
- Aggiungere tutti i prodotti chimici necessari e raccomandati alla sezione 6.2 Manutenzione dell'acqua.
- Selezionare la temperatura voluta (vedere sezione Tastiera dei comandi della SPA). Ricordatevi che la SPA, partendo da acqua fredda, può aver bisogno di 24 ore per raggiungere la temperatura di 38° C.
- Prima di utilizzare la SPA, verificare di nuovo i valori di pH derivati dai trattamenti effettuati al punto precedente.

3.5. Collegamento elettrico

ATTENZIONE

-Questo apparecchio non può essere collegato ad una semplice spina.

-Questo apparecchio richiede una installazione elettrica adeguata. --Questa deve essere effettuata da una persona specializzata, in conformità alle normative elettriche di sicurezza vigenti in ciascun paese.

-L'alimentazione elettrica dovrà sempre essere protetta da un differenziale ad alta sensibilità. Si consiglia l'uso di un differenziale da 30 mA.

-E' obbligatorio realizzare il collegamento di messa a terra.

-Utilizzare un cavo con sezione adeguata alla potenza della SPA e alla distanza dal quadro.

-Adempiere in ogni momento alle indicazioni del capitolo: Avvertenze di sicurezza del presente manuale

ATTENZIONE – RISCHIO DI SCARICA ELETTRICA

- Prima di effettuare qualsiasi lavoro nella SPA, si deve disinserire la corrente elettrica (differenziale in posizione OFF, oppure togliere il cavo elettrico).
- Unicamente uno specialista o il responsabile della manutenzione potranno accedere a qualsiasi componente elettrico.
- Per manipolare gli elementi elettrici, utilizzare sempre attrezzi di protezione personale adeguati, nonché utensili adeguati.
- Non accedere mai agli elementi elettrici con il corpo bagnato, in particolare con i piedi bagnati
- Non collegare l'apparecchiatura elettrica (differenziale in posizione ON) se la SPA è priva di acqua

PASSAGGI DI CONNESSIONE SPA

Aprire il pannello laterale del mobile che dà accesso ai componenti elettrici.



Aprire il quadro elettrico.

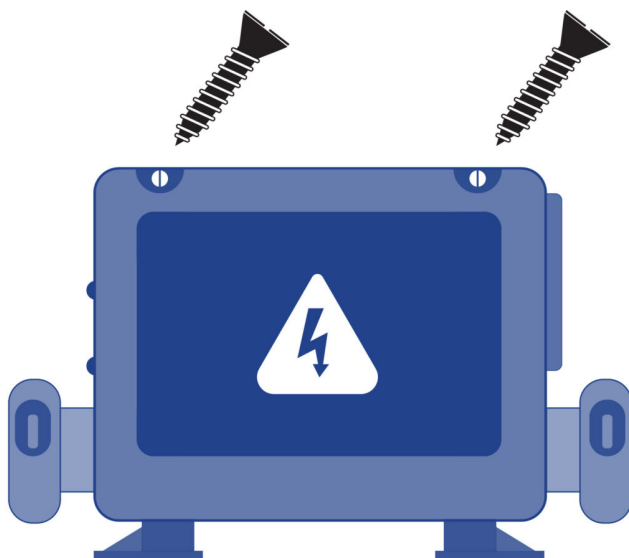

Collegare il quadro elettrico della Spa al differenziale.

INSTALLAZIONE DEL DIFFERENZIALE

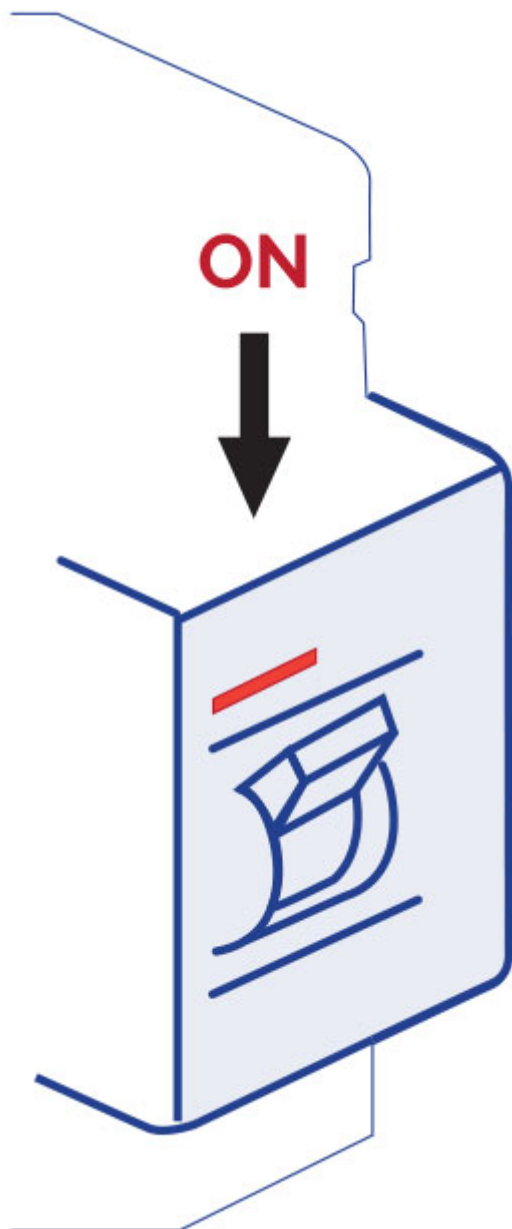

L'installazione elettrica deve comprendere un differenziale ad elevata sensibilità a 2 poli nel quadro generale di entrata della corrente (il differenziale non viene fornito con la SPA).

IMPORTANTE

È indispensabile che il proprietario dello Spa provi e ristabilisca l'interruttore differenziale con cadenza periodica onde verificarne il corretto funzionamento. Si consiglia di effettuare questa operazione almeno una volta al mese

Verificare che il differenziale sia in posizione OFF (chiuso). Non posizionare il differenziale in posizione On (aperto) fino a che la SPA non è piena di acqua.

COLLEGAMENTO DEL QUADRO ELETTRICO DALLA SPA AL DIFFERENZIALE

INTERRUTTORI

Prima di realizzare qualsiasi operazione nei riguardi dello Spa, si dovrà sconnettere l'alimentazione elettrica (differenziale in posizione OFF, oppure disinserimento del cavo della corrente).

Utilizzare un cavo adeguato in funzione del tipo di locale dove venga installato lo Spa e in base alla legislazione in vigore che debba essere applicata, dal differenziale fino all'armadio elettrico dello Spa. La sezione del cavo dovrà essere diversa, in funzione del modello di Spa e della distanza dell'installazione.

I KW necessari si possono trovare nel foglio allegato con le Specifiche tecniche dello Spa e si dovrà prendere in considerazione il consumo massimo in funzione dell'impostazione "High Amp" o "Low Amp".

FUNZIONI DELL'INTERRUTTORE DIP

Interruttori DIP a funzione fissa

A1 Modalità di prova (normalmente Off).

A2 In posizione aperta ("ON") aggiunge una pompa ad alta velocità (o un soffiante) con riscaldatore.

A3 In posizione aperta ("ON") aggiunge due pompe ad alta velocità (o una pompa ad alta velocità e un soffiante) con riscaldatore.

A4 In posizione aperta ("ON") aggiunge quattro pompe ad alta velocità (o 3 pompe ad alta velocità e un soffiante) con riscaldatore.

A5 In posizione aperta ("ON") attiva la norma di amperaggio speciale B. Per consultarne il funzionamento con il proprio impianto andare alla sezione Caratteristiche speciali di Opzioni di configurazione. In posizione chiusa ("OFF") attiva la norma di amperaggio speciale A.

A6 Ripristino della memoria permanente (si utilizza quando la vasca spa si mette in funzione per ripristinare i valori di fabbrica impostati nella configurazione del software).

A2, A3 e A4 agiscono in maniera combinata per determinare il numero di dispositivi ad alta velocità e soffianti che possono funzionare prima che la funzione di calore sia disattivata. Ciò significa che quando A2 e A3 si trovano in posizione "ON" e A4 in posizione "OFF" il riscaldatore funzionerà simultaneamente ad al massimo 3 pompe ad alta velocità (o a due pompe ad alta velocità e un soffiante). La funzione di calore è disattivata quando la quarta pompa ad alta velocità o il soffiante sono accesi.

N.B: Quando A2, A3 e A4 sono tutti spenti (su "OFF") = niente calore con pompe ad alta velocità o soffianti.

Interruttori DIP assegnabili

Quando A7 è in posizione "ON" si attiva un raffreddamento di 5 minuti per gli stessi riscaldatori a gas (tempo di raffreddamento B), mentre quando è in posizione "OFF" si attiva un raffreddamento di 1 minuto per i riscaldatori elettrici (tempo di raffreddamento A).

Agli interruttori non designati non si assegna alcuna funzione.

Funciones especiales:

Función	Valor por defecto
Amperaje especial REGLA A	No hay limitación
Amperaje especial REGLA B	2 Bombas de alta velocidad max. El soplador se apaga con 2 bombas de alta velocidad - en Setup 1 - No hay limitación - en configuración 5, 11, 12, 14, 17.

SECTION DU CÂBLE

Per determinare la sezione dei conduttori dell'installazione elettrica si devono prendere in considerazione i valori che sono riportati nella suddetta pagina delle Specificazioni Elettriche, congiuntamente alla seguente tabella:

kW richiesti

2,1	2,5	2,8	3,2	3,5	4,4	5,3	6,2	7,0	7,9	8,8
-----	-----	-----	-----	-----	-----	-----	-----	-----	-----	-----

Sezione nominale del cavo in mm²

Distanze											
6-11 m	2,5	2,5	2,5	2,5	4	4	6	10	10	10	10
11-15 m	2,5	2,5	4	4	4	6	6	10	10	10	10
15-20 m	4	4	4	6	6	6	10	10	10	16	16

Per distanze maggiori si renderà necessario aumentare la sezione del cavo in maniera proporzionale.

Vi possono essere delle impostazioni che obblighino ad installare una linea da 32 A, 2 linee da 16 A o addirittura una linea trifase (3 x 16 A) per soddisfare la domanda di potenza dello Spa.

Le opzioni d'impostazione del quadro elettrico sono riportate più avanti in questo Manuale per l'Installazione.

È necessario ricordare che l'installazione e i cambi dell'impostazione elettrica li deve realizzare del personale regolarmente qualificato e sempre nel rispetto della normativa in vigore in ogni paese.

Il fabbricante non assume alcuna responsabilità, in nessun caso, per eventuali danni provocati da un'installazione inadeguata o realizzata da personale non qualificato.

IMPORTANTE

Bisogna sempre tenere in considerazione la posizione dello switch di consumo massimo. Se non si usa il cavo adeguato alla distanza e alla potenza della SPA, questa non funzionerà correttamente; si potrebbe provocare un eccessivo surriscaldamento dei circuiti elettrici con il conseguente rischio di incidente elettrico. Utilizzare sempre il cavo con la sezione adeguata al consumo massimo. In caso di dubbio tra i valori, utilizzare sempre il cavo di maggior spessore.

Per realizzare l'alimentazione del quadro elettrico allo spa, introducete il cavo d'alimentazione elettrica in uno dei fori che sono sul fianco dell'armadio elettrico dello spa.

Assicurarsi che non vi sia corrente elettrica nel cavo di connessione (l'interruttore del differenziale

deve stare in posizione OFF)

Conducete il cavo fino al quadro elettrico della Spa.

Aprire il coperchio del quadro elettrico, introducete il cavo d'alimentazione attraverso il fianco libero.

Attenzione: il cavo indicato in blu è quello neutro, e quello marrone indica la linea o fase.

Fissare i terminali così come indicato nei seguenti schemi in funzione del modello del quadro (consultare l'etichetta del quadro della SPA) e del tipo di alimentazione elettrica. In caso di dubbi sul quadro in dotazione, consultare il proprio rivenditore o il distributore autorizzato.

LINEA MONOFASE

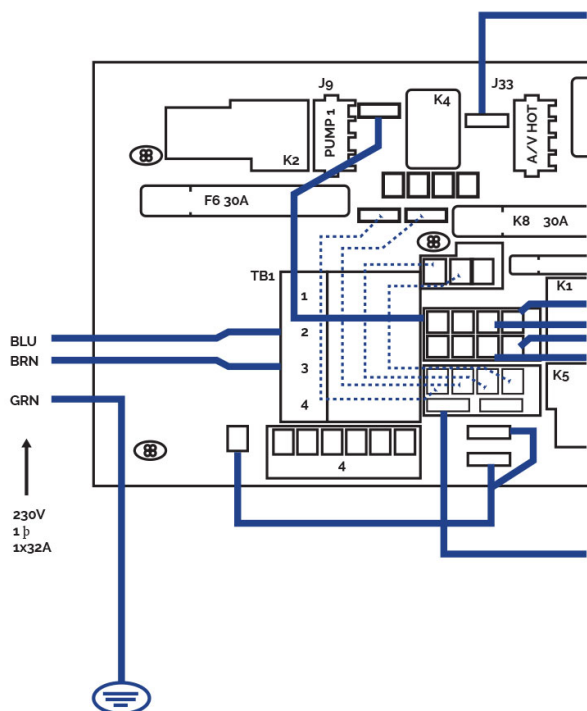

LINEA TRIFASE 400V

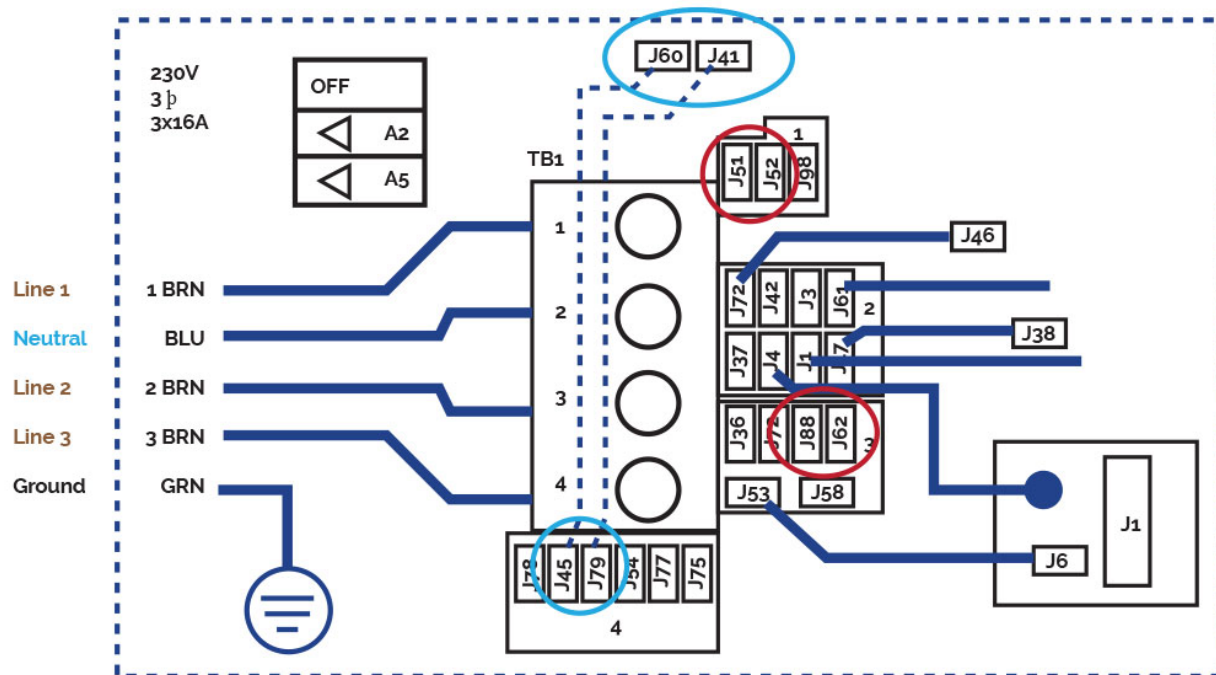

Linea trifase 380V III
BP21G1WL

Rimuovi jumper,
J51-J88 y J52-J62 ○
Cambia questi jumper
J60-J36 -> J60-J45 ○
J41-J12 -> J41-J79 ○

Requisiti di alimentazione:
3 servizi 5 fili: Linea 2, Linea 3, neutro, terra 400 VCA, 50/60 Hz* Trifase, 16 A (tensione nominale del disgiuntore - massimo 20 A per linea di fase).

Linea trifase 400V BP013G1 e BP013G2 nella pagina successiva.



Linea trifase 400V
BP013G1 & BP013G2

Rimuovi jumper

Collegare J51 y J58

Collegare J52 y J36

Cambia questi jumper:

J41 -J53 -> J41 - J54

J60-J12 -> J60-J45

Impostare i DIP switch A5 su OFF e
A2, A3 su ON..



Requisiti di alimentazione:

3 servizi 5 fili: Linea 2, Linea 2,
Linea 3, neutro, terra 400 VCA,
50/60 Hz* Trifase, 16 A (tensione
nominale del disgiuntore -
massimo 20 A per linea di fase).

* I sistemi della serie BP rilevano
automaticamente la differenza tra
50 e 60 Hz.

ATTENZIONE

E' obbligatorio realizzare un corretto collegamento di messa a terra.

Il circuito di messa a terra dell'edificio si deve trovare sempre in perfette condizioni, onde garantire la sicurezza dell'utente della SPA. Nel caso in cui vi siano dei dubbi in proposito, procedere ad effettuare un controllo del circuito di messa a terra da parte di personale debitamente qualificato. Il produttore non assume alcuna responsabilità per eventuali danni provocati da una manutenzione inadeguata del circuito di messa a terra.

Fissare il cavo di messa a terra (giallo e verde) nel terminale esterno del quadro di manovra, così come indicato nel seguente schema:

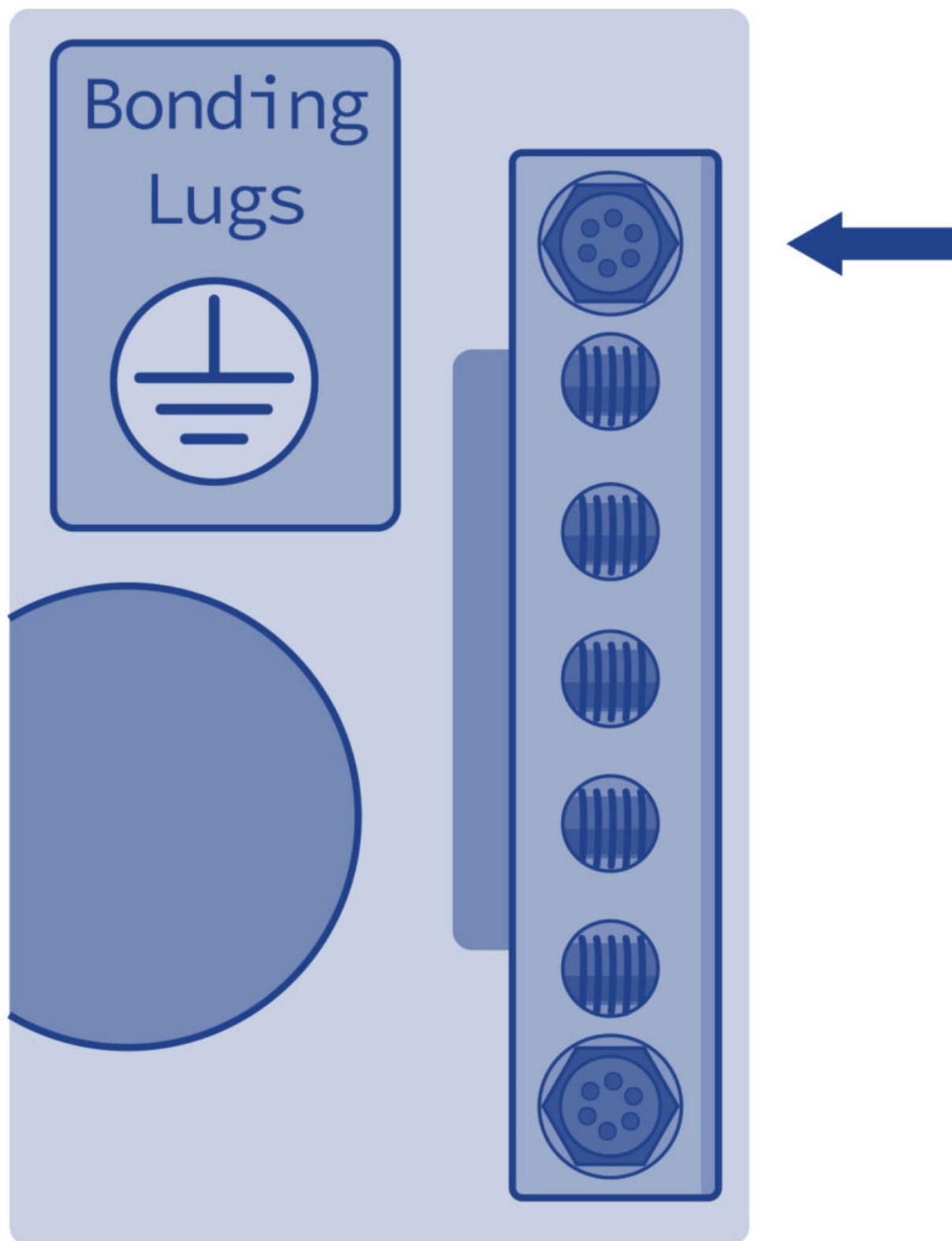

TERRA

IMPORTANTE

Non collegare l'apparecchiatura elettrica (differenziale in posizione ON) se la SPA è priva di acqua. ✕

4. Avviare

4.1. Avvio del sistema

Verificare le seguenti impostazioni prima di utilizzare la spa, a seconda del sistema in uso:

• TP-600

REGOLAZIONE DELLA TEMPERATURA | TP600

Premendo i pulsanti della temperatura (Su e Giù) eventualmente presenti sul pannello si vedrà come il valore della temperatura lampeggia. Ripremendo il pulsante della temperatura si regolerà il valore impostato nella direzione indicata dal rispettivo pulsante. Nel momento in cui il display LCD smette di lampeggiare l'acqua della vasca si riscalda fino a raggiungere la nuova temperatura impostata.

Se mentre il valore della temperatura sta lampeggiando si mantiene premuto un pulsante della temperatura, tale valore continuerà a cambiare fino a che non lo si rilascia.

CICLI DEL FILTRO PREIMPOSTATI | TP600

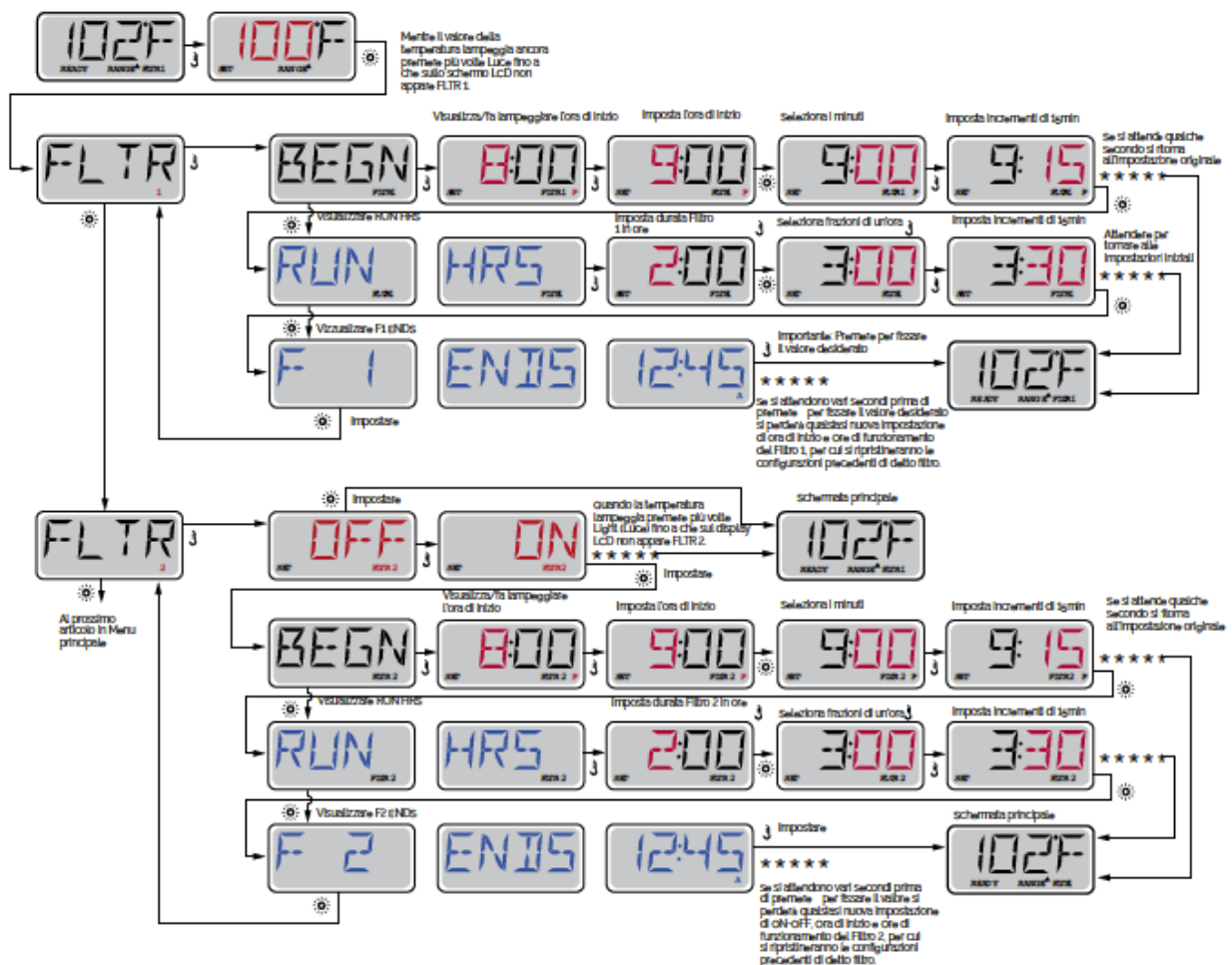

• TOUCH SCREEN

REGOLAZIONE DELLA TEMPERATURA | TOUCH SCREEN

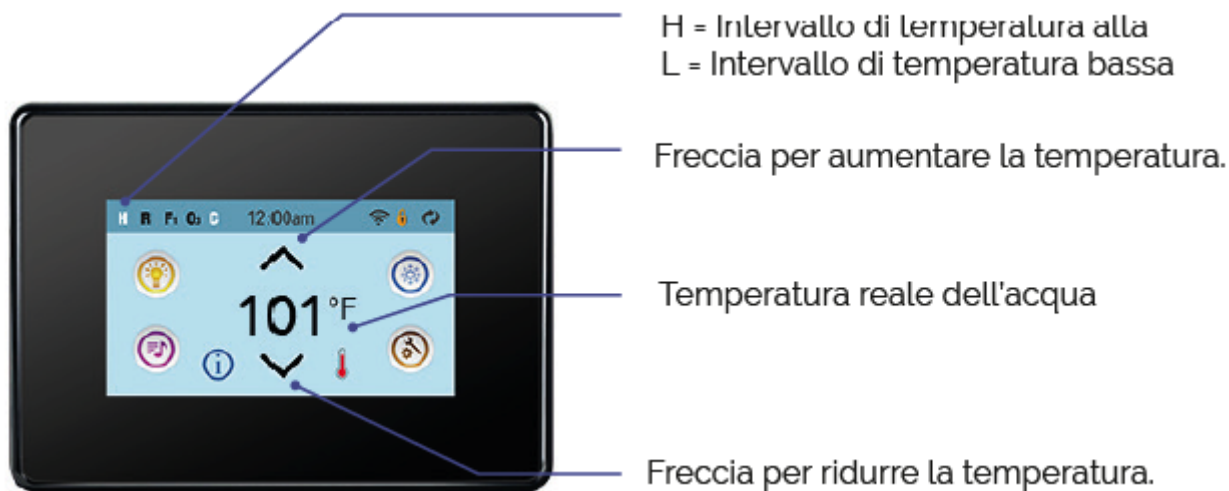

CICLI DEL FILTRO PREIMPOSTATI | TOUCH SCREEN

Filtrazione principale

Analogamente a quanto accade per la regolazione dell'Impostazione del tempo, è possibile configurare i cicli di filtrazione stabilendo un orario di inizio e una durata. Ciascun valore si può regolare tramite incrementi di 15 minuti. Il pannello calcola l'orario di conclusione e lo visualizza automaticamente sul display.

Selezionando l'icona Filtro  che appare sulla schermata Impostazioni si accede alla schermata di controllo dei cicli di filtrazione.

Cicli filtro 2 - filtrazione opzionale

Per impostazione predefinita il Ciclo filtro 2 è spento. Premere "1" per visualizzare il Filtro 1. Premere, invece, "2" per visualizzare il Filtro 2. Premere nuovamente "2" per accendere o spegnere il filtro 2. Una volta acceso il Ciclo filtro 2 è possibile regolarlo, esattamente come accade per il Ciclo filtro 1. Nello specifico, si possono sovrapporre il Ciclo filtro 1 e il Ciclo filtro 2, accorciando così la filtrazione complessiva della durata di sovrapposizione.

4.2. Trattamento delle acque

Il controllo dello stato dell'acqua è uno dei passaggi più importanti..

REGOLAZIONE DEL pH

Si raccomanda un indice di pH compreso tra i 7,2 e 7,6.

Il livello di pH misura l'acidità e l'alcalinità: valori superiori a 7 sono alcalini, inferiori a 7 sono acidi.

ATTENZIONE

E' molto importante mantenere un corretto livello di pH sia per il buon funzionamento del disinfettante che per evitare corrosioni o incrostazioni nello Spa. Un livello non adeguato di pH può provocare danni che in nessun caso saranno coperti dalla garanzia dello Spa.

- Se il livello di pH è molto basso, gli effetti sono i seguenti:

Il disinfettante si scioglierà rapidamente

L'apparecchiatura dello Spa può iniziare a presentare corrosione

L'acqua può iniziare a produrre irritazioni nei bagnanti

- Se il livello di pH è molto elevato, gli effetti sono i seguenti:

Il disinfettante è meno efficace

Appariranno incrostazioni sull'acrilico e sull'apparecchiatura.

L'acqua può diventare torbida

I pori della cartuccia filtrante possono ostruirsi.

Verificare quotidianamente il pH dell'acqua con il kit di analisi del pH. (Non fornito)

Se il pH è superiore agli indici, utilizzare PH MINOR SPA. Attendere due ore prima di rifare il test del pH.

Se il pH è inferiore agli indici, utilizzare PH MAJOR SPA. Attendere due ore prima di rifare il test del pH.

Se l'indice del pH è conforme ai valori di cui sopra, passare al seguente punto.

Quando l'indice del pH è regolato ai valori sopra riportati procedere con il punto successivo.

DISINFEZIONE DELL'ACQUA

La disinfezione dell'acqua è di somma importanza per distruggere alghe, batteri ed organismi che possono crescere nell'acqua. Al contrario un'azione disinfettante eccessiva può produrre irritazioni alla pelle e agli occhi.

Il disinfettante adeguato per l'acqua dello Spa è il BROMO IN PASTIGLIE. Questo prodotto si mette nel prefiltro e si scioglie gradualmente.

Verificare quotidianamente il livello di bromo residuo utilizzando il kit di analisi del bromo.

Si consiglia un livello di bromo residuo tra i 2,2 e i 3,3 ppm.

Non dimenticare di mantenere l'acqua in buone condizioni (vedere 6.2 Manutenzione dell'acqua).

5. Istruzioni per l'uso

5.1. Avvertenze nell'uso dello spa

Si prega di leggere attentamente le seguenti raccomandazioni per prevenire incidenti:

- Fare in modo che nessun bagnante possa accedere alle parti elettriche dello Spa.
- Il presente dispositivo può essere utilizzato da bambini a partire dagli 8 anni, nonché da persone con ridotte capacità psicofisiche e sensoriali, inesperte o prive di conoscenze,

purché un'altra persona le sorvegli o abbia fornito loro le istruzioni necessarie per utilizzare il dispositivo in maniera sicura, illustrandone anche i possibili pericoli.

- Il presente dispositivo non è un giocattolo.
- I bambini non possono eseguire interventi di pulizia o manutenzione senza la supervisione di un adulto.
- Adottare tutte le precauzioni possibili per evitare l'accesso non autorizzato di bambini nello Spa. Per evitare incidenti, assicurarsi che i bambini siano sempre sotto la sorveglianza di un adulto. Controllare l'entrata e l'uscita dallo Spa per evitare possibili scivolate a causa delle superfici bagnate.
- Non consentire a nessuno di giocare con oggetti metallici o affilati dentro lo Spa perché potrebbero danneggiare la superficie dell'acrilico.
- Non mettere in moto l'apparecchiatura senza che vi sia acqua all'interno dello Spa.
- Non utilizzare apparecchi elettrici od elettronici all'interno dello Spa.
- Non introdurre animali nello Spa.
- Non riempire lo Spa con nessun altro tipo di liquido che non sia acqua potabile.
- Non riempire lo Spa con acqua calda (massimo 35° C), lasciare che l'acqua si riscaldi da sola, altrimenti potrebbe causare danni alle sonde di temperatura (vedi "Regolazione della temperatura").
- Non usare lo Spa subito dopo aver realizzato esercizio fisico intenso.
- Non usare lo Spa se si è affetti da malattie contagiose e lasciar passare 14 giorni dopo la guarigione da questo tipo di affezioni prima dell'uso.
- Per assicurare la massima sicurezza durante il bagno, tutti i nostri Spa sono forniti di pompe progettate per risucchiare l'acqua da canali di scolo antivortice di sicurezza situati alla base dello Spa. Prestare particolare attenzione affinché i canali di scolo non vengano otturati da oggetti o dagli stessi bagnati (pezzi di tessuto, capelli, estremità inferiori, ecc.). Per motivi di sicurezza, rimanere sempre con la testa al di fuori dello Spa onde evitare annegamenti accidentali. Non utilizzare lo Spa se i canali di scolo sono rotti, danneggiati o smontati, dato che oltre a danneggiare lo Spa, così facendo si corre il rischio di affogare.
- I poggiatesta dello Spa sono fatti di spugna sintetica che si può degradare in caso di alte concentrazioni di bromo o cloro e bassi livelli di pH. Assicurarsi che in caso di uso di prodotti chimici i poggiatesta non vengano immersi dall'acqua, né totalmente né parzialmente. In caso di necessità, rimuovere il poggiatesta fino a quando il livello dei prodotti chimici non si sia stabilizzato. I danni causati da un uso scorretto non saranno coperti dalla garanzia sul prodotto.
- Lo Spa è dotato di una copertura progettata per proteggere la superficie acrilica dello stesso dai raggi solari quando non viene usato. Tale copertura aiuta inoltre a conservare il calore dell'acqua dello Spa
- La copertura è stata progettata per proteggere il benessere, per non sopportare il peso. Nemmeno l'acqua o neve. Non posizionare oggetti sulla parte superiore del coperchio. Non permettere che persone o animali ottengono in copertina. Periodicamente rimuovere la neve per evitare l'accumulo.
- È necessario disinfettare accuratamente l'acqua prima dell'uso dello Spa, specialmente se questo è rimasta per un periodo di tempo inutilizzata, con o senza acqua. In periodi di inattività, nello Spa si possono formare ristagni d'acqua in cui possono generarsi dei microrganismi potenzialmente pericolosi per la salute. Per tali motivi, disinfettare lo Spa seguendo le indicazioni fornite nel presente manuale, facendo attenzione che i parametri di pH e disinfettante siano quelli adeguati.

ATTENZIONE

I serbatoi di compensazione delle vasche spa residenziali a sfioro hanno una capacità

limitata. Possono contenere 280 litri d'acqua, l'equivalente di 4 persone parzialmente immerse. Gli utenti devono entrare nella vasca uno alla volta e lentamente, per consentire ai serbatoi di assorbire l'acqua che è stata mossa ed evitare che esca dalla vasca.

RISCHIO DI IPERTERMIA

Il contatto prolungato con l'acqua calda può produrre IPERTERMIA, questo avviene quando la temperatura interna del nostro corpo raggiunge livelli al di sopra della temperatura normale di 36.5°C. Non è consigliabile prolungare il bagno per più di 15 minuti.

I sintomi dell'ipertermia sono: una diminuzione della pressione arteriosa e di conseguenza una sensazione di nausea con la possibilità di svenire.

Temperature dell'acqua tra i 37°C ed i 40°C si ritengono sicure per adulti che non presentino problemi di salute. Temperature inferiori sono consigliabili per la maggioranza delle persone ed i bambini. L'acqua dello Spa non deve mai essere al di sopra di 40°C.

IMPORTANTE

L'uso di alcool, droghe o medicine può incrementare il rischio di ipertermia.

Non è consigliabile che le donne in stato di gravidanza, persone con la pressione arteriosa elevata, con malattie cardiache, diabete o sotto trattamento con medicine utilizzino lo spa.

Consultare il proprio medico.

5.2. Sistemi

SISTEMI ESISTENTI

La sua spa è dotata di un sistema di controllo elettronico che le permetterà di regolare la temperatura dell'acqua, scegliere il ciclo di filtrazione che si adatta meglio alle sue necessità ed avviare le pompe di massaggio e la pompa soffiante. Inoltre vi darà la possibilità di accendere e cambiare il colore e la sequenza dell'illuminazione della sua spa.

A seconda di quanto è attrezzata la sua spa, avrà uno dei seguenti sistemi.



2 Speed pump

Riscaldatore

Faretto(i)



Pompa di Filtrazione

Pompa di Massaggio

Pompa turbosoufflante

Riscaldatore

Faretto(i)



Pompa di Filtrazione

2 Pompa di Massaggio

Riscaldatore

Faretto(i)

• **AUX:**



2 Pompa di Massaggio

Pompa

Faretto(i)



Pompa di Massaggio

Faretto(i)

Touch screen 3

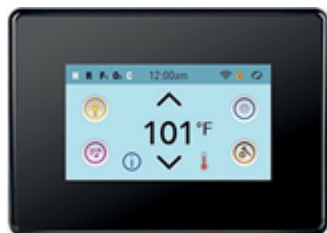

Touch screen 3



TP600 CONTROL PANELS RIEMPIRE

In seguito all'accensione del sistema tramite il pannello di alimentazione principale, nel pannello superiore appariranno delle sequenze specifiche.

Tali dati sono assolutamente normali e mostrano una varietà di informazioni relative alla configurazione del controllo della vasca idromassaggio

MODALITÀ ADESCAMENTO - M019 | TP600

Attendere il termine di tale modalità (dopo 4-5 minuti) oppure uscirne manualmente in seguito

all'adescamento della/e pompa/e.



Indipendentemente che si attenda la fine della modalità Adescamento o se ne esca manualmente, al termine della medesima il sistema tornerà automaticamente al normale riscaldamento + filtrazione.

In modalità Adescamento il riscaldatore è disattivato in modo tale da consentire il completamento del processo di adescamento, escludendo la possibilità che si attivi il riscaldatore in condizioni di flusso ridotto o nullo. Nulla si mette in moto automaticamente, ma la/e pompa/e si possono attivare premendo i pulsanti "Jet" (getto). Se la vasca spa è dotata di pompa di circolazione, questa può attivarsi premendo il pulsante "Light" (luce) durante la modalità Adescamento.

Per uscire manualmente dalla modalità Adescamento premere un pulsante "Temp" (in su o in giù). Si ricordi che qualora non si esca manualmente dalla modalità Adescamento come descritto anteriormente, la medesima terminerà automaticamente dopo 4-5 minuti. Assicurarsi che a questo punto il processo di adescamento della/e pompa/e sia finito.

Non appena il sistema esce dalla modalità Adescamento, nel pannello superiore apparirà temporaneamente la temperatura impostata, ma non ancora il valore reale, come indicato qui sotto.

Ciò è dovuto al fatto che occorre lasciare scorrere l'acqua attraverso il riscaldatore per all'incirca 1 minuto affinché il sistema possa determinare e quindi mostrare la temperatura dell'acqua.



REGOLAZIONE DELLA TEMPERATURA | TP600

Premendo i pulsanti della temperatura (Su e Giù) eventualmente presenti sul pannello si vedrà come il valore della temperatura lampeggia. Ripremendo il pulsante della temperatura si regolerà il valore impostato nella direzione indicata dal rispettivo pulsante. Nel momento in cui il display LCD smette di lampeggiare l'acqua della vasca si riscalda fino a raggiungere la nuova temperatura impostata.

Se mentre il valore della temperatura sta lampeggiando si mantiene premuto un pulsante della temperatura, tale valore continuerà a cambiare fino a che non lo si rilascia.

MODALITÀ PRONTO PER L'USO e RIPOSO/PRONTO A RIPOSO | TP600

Affinché l'acqua della vasca spa si riscaldi è necessario che la pompa faccia circolare acqua attraverso il riscaldatore. La pompa che espleta tale funzione è denominata "pompa del riscaldatore". Si tratta di una pompa a due velocità (pompa 1) o di una pompa di circolazione. Se la pompa del riscaldatore è una pompa a 2 velocità (pompa 1) in modalità PRONTO PER L'USO l'acqua verrà fatta circolare ogni mezz'ora con la pompa 1 a bassa velocità in modo tale da mantenere costante la temperatura dell'acqua, riscaldandola ogniqualvolta sia necessario e

aggiornando di conseguenza il display della temperatura. Tale funzione di rilevamento automatico della temperatura viene denominata “polling”.

In modalità RIPOSO, invece, il riscaldamento è attivabile solamente durante i cicli di filtrazione programmati. Non avvenendo il citato rilevamento automatico sul display della temperatura è possibile che non appaia la temperatura reale prima che la pompa del riscaldatore non sia stata in funzione per un minuto o due.

Se la vasca spa è stata impostata per una circolazione 24 ore, di norma la pompa del riscaldatore funziona continuamente. Giacché la pompa del riscaldatore funziona in continuazione la vasca spa manterrà la temperatura impostata e il calore necessario in modalità Pronto per l'uso, senza tuttavia rilevare automaticamente la temperatura (funzione “polling”).

In modalità Riposo l'acqua della vasca verrà riscaldata fino a raggiungere la temperatura impostata solo durante i tempi programmati per la filtrazione, anche se l'acqua viene costantemente filtrata in modalità Circolazione.

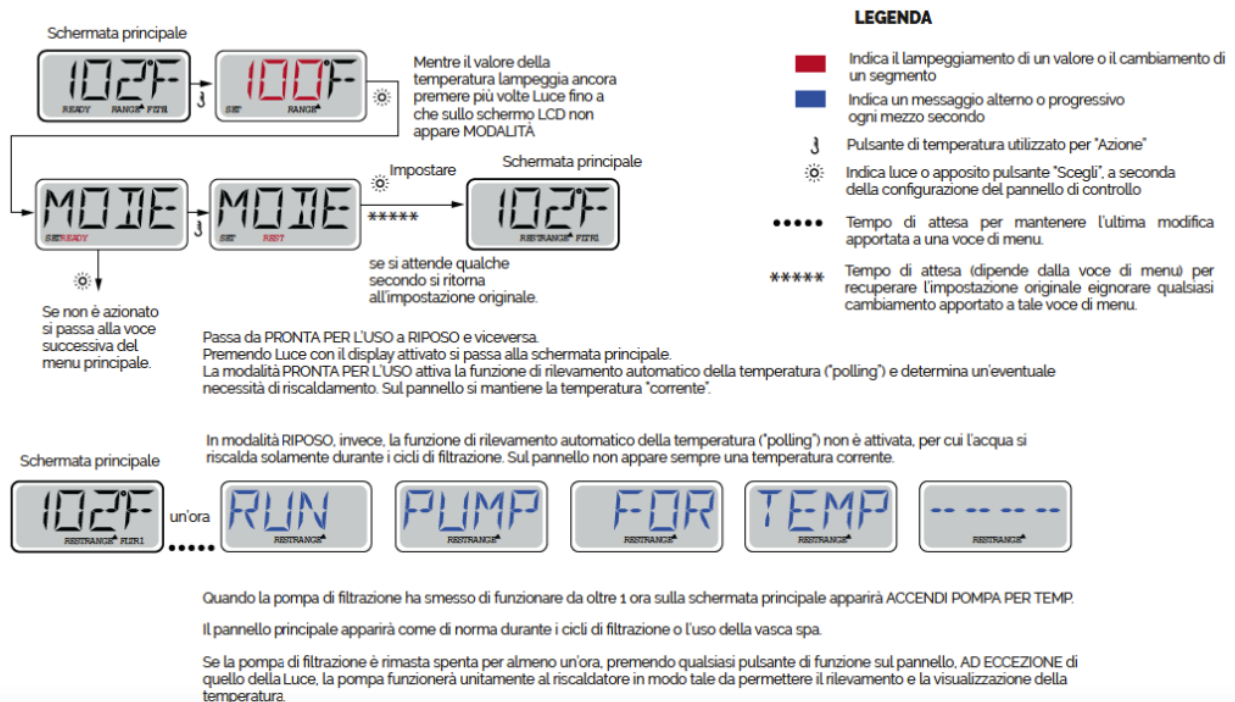

MODALITÀ PRONTO A RIPOSO | TP600

Se sul display appare READY/REST (PRONTO/RIPOSO) significa che la vasca spa si trova in modalità Riposo e il pulsante Jet 1 (Getto 1) è premuto. Il sistema deduce che si desidera utilizzare la vasca, per cui l'acqua verrà riscaldata fino a raggiungere la temperatura impostata. Mentre la Pompa 1 ad alta velocità può essere accesa e spenta, la Pompa 1 a bassa velocità funzionerà fino a che non si raggiunga la temperatura impostata o non sia trascorsa 1 ora. Dopo un'ora il sistema passerà alla modalità Riposo. È possibile ripristinare tale modalità anche accedendo al menu corrispondente e cambiando quella attuale.

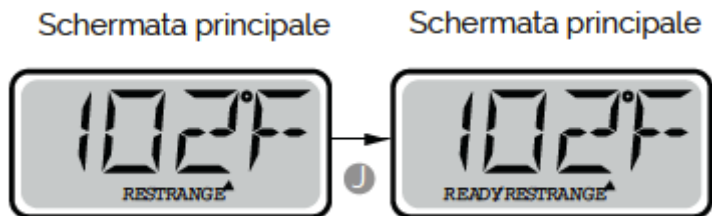

CICLI DEL FILTRO PREIMPOSTATI | TP600

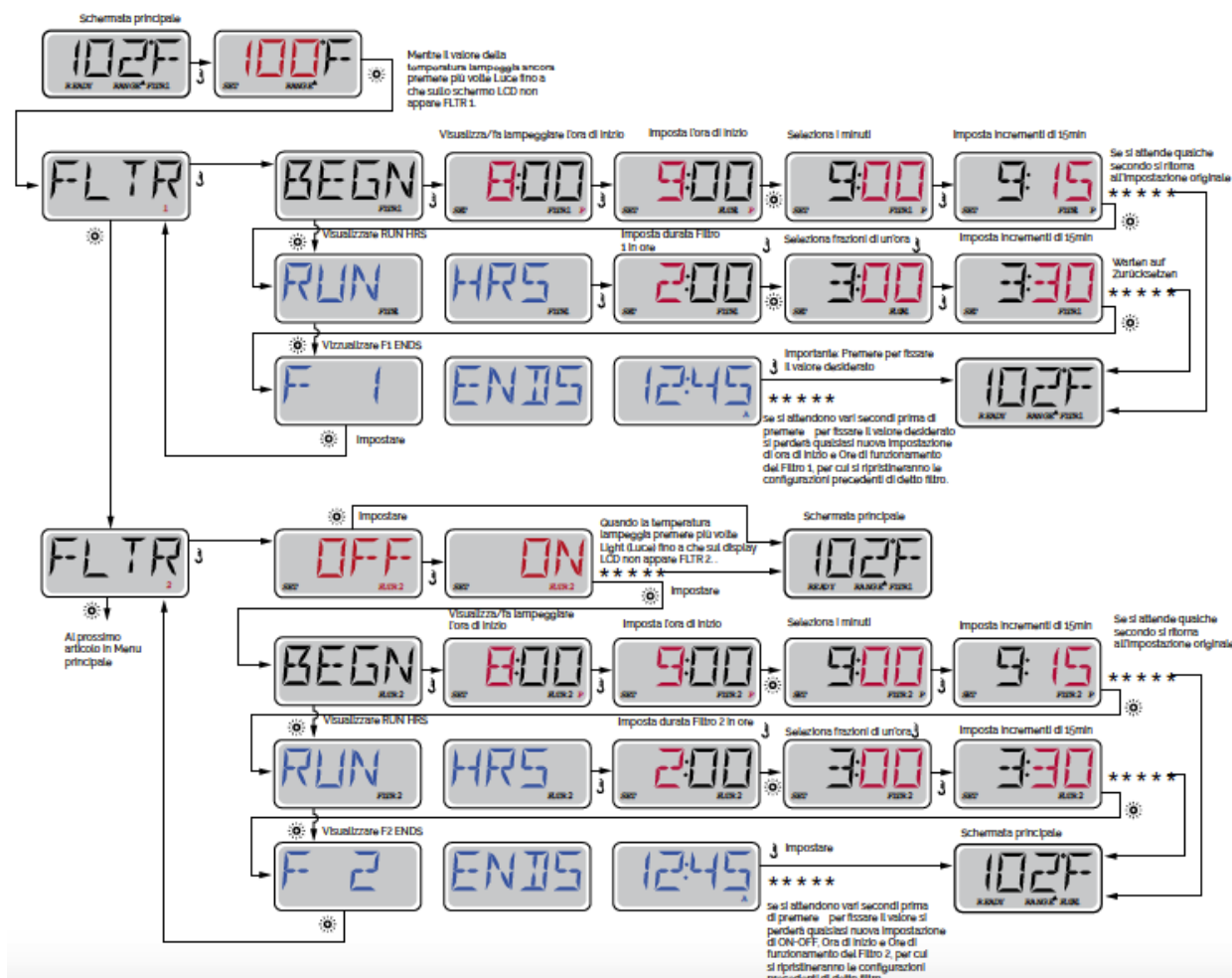

CICLI DI SPURGO | TP600

Per mantenere delle corrette condizioni igieniche nonché per proteggere il dispositivo dal rischio di congelamento, sono previsti dei dispositivi secondari che si avviano brevemente all'inizio di ciascun ciclo di filtrazione, spurgando l'acqua tramite apposite tubature. (In alcuni impianti si effettua un determinato numero di cicli di spurgo al giorno, indipendentemente dal numero di cicli di filtrazione al giorno. In tal caso, è possibile che i cicli di spurgo non coincidano con l'inizio del ciclo di filtrazione.) Se si è impostata la durata del Ciclo filtro 1 su 24 ore e si è attivato il Ciclo filtro 2, l'operazione di spurgo inizierà esattamente all'ora programmata per l'inizio del Ciclo filtro 2.

SIGNIFICATO DEI CICLI DI FILTRAZIONE | TP600

1. La pompa del riscaldatore funziona sempre durante il ciclo di filtrazione*.
2. In modalità Riposo il riscaldamento avviene solamente durante il ciclo di filtrazione.

3. Le operazioni di spurgo si effettuano all'inizio di ciascun ciclo di filtrazione.

* Ad esempio, se la vasca spa è impostata su una circolazione 24 ore ad eccezione dello spegnimento, quando la temperatura dell'acqua supera di 3°F/1,3°C la temperatura impostata, lo spegnimento non avviene durante i cicli di filtrazione.

SISTEMA DI CONTROLLO PER LA TOUCH SCREEN

Riempire la vasca Spa fino al giusto livello di funzionamento. Prima di procedere al riempimento controllare di aver aperto tutte le valvole e tutti i getti dell'impianto idraulico in modo tale da spurgare al massimo l'aria presente nell'impianto idraulico e di controllo.

In seguito all'accensione azionata tramite il pannello principale, sul pannello laterale superiore appare una schermata di avvio ("splash screen").

SCHERMATA PRINCIPALE | TOUCH SCREEN

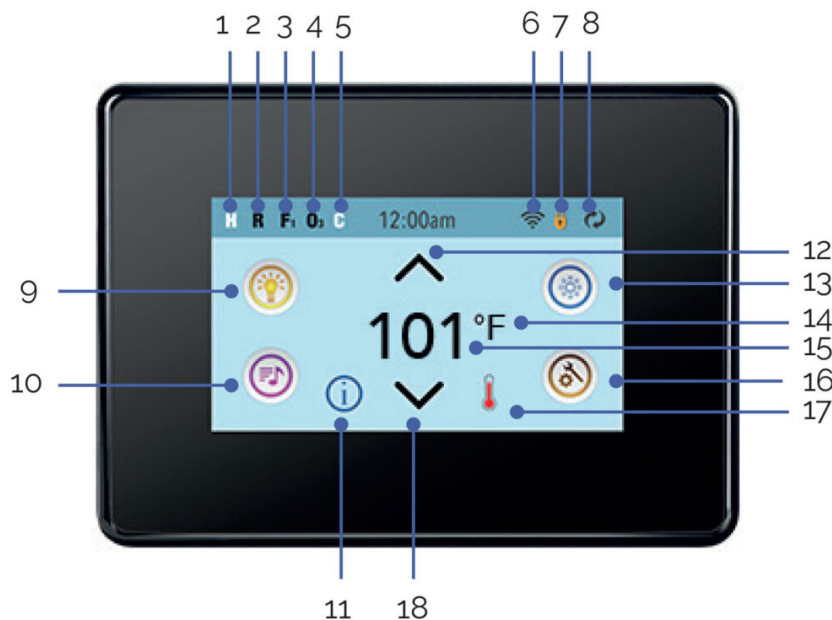

1. H = Intervallo di temperatura alta.. L= Intervallo di temperatura bassa.

2. R = Modalità Pronto RR= Modalità Pronto e A riposo. |R= Modalità A riposo.

3. F1= Modalità Filtro 1 F2 = Modalità Filtro 2 F+ = Modalità Filtro 1 e 2.

4. O3=Trattamento delle acque (ozono o raggi UV, a seconda del sistema installato) è in esecuzione. Se non vedi l'icona che indica la disinfezione (ozono o UV) è spento.



5. C= Ciclo di pulizia in corso.

N.B.: Non tutti gli impianti che prevedono la possibilità di eseguire un ciclo di pulizia mostrano tale icona.



6.  L'icona del Wi-Fi indica semplicemente che si è collegati a una rete Wi-Fi. Non illustra in alcun modo la potenza del segnale.

N.B.: non tutti gli impianti compatibili con Wi-Fi presentano tale icona.

7. Lucchetto: quando appare questa icona significa che il pannello è in modalità bloccata. Per sbloccare/bloccare un'impostazione o attivare/disattivare la funzione di blocco del pannello premere anzitutto il simbolo corrispondente sulla schermata di blocco, quindi premere la parola "Lock" per più di 5 secondi fino a che il testo e l'icona non cambiano, passando allo stato opposto.

Esistono 2 diverse icone di lucchetto che possono apparire nella barra di testata della maggior parte delle schermate: una più stretta  che raffigura l'applicazione di un blocco di impostazioni. Tale icona appare sulle schermate interessate dal blocco di impostazioni. In alternativa, può apparire l'icona standard  che invece indica il blocco del pannello. Qualora fossero bloccati sia le impostazioni che il pannello appare solamente il lucchetto di blocco del pannello, giacché in tal caso il blocco delle impostazioni non è di particolare rilevanza. In caso di blocco del pannello, sulla schermata Impostazioni appaiono solamente gli elementi non interessati da tale blocco (informazioni di sistema e schermate di blocco).

8.  = Inversione (o capovolgimento) della schermata.

9.  = Luce accesa.  = Luce spenta.  = Luce disattivata.

10.  = Musica accesa.  = Musica spenta.  = Musica disattivata.

11. Indicador de mensaje en espera:

El indicador de mensaje en espera mostrará uno de los siguientes iconos:

 = Grave errore (la Spa non può funzionare fino a che non si risolve)

 = Errore normale o avviso



 = Promemoria

 = Messaggio informativo.

Alcuni messaggi includono il testo "Call for Service" il che significa che per risolvere il problema è necessario l'intervento di un tecnico. Se il pannello è bloccato e appare un messaggio di avviso il sistema rimanda a una schermata di SBLOCCO prima di consentire la cancellazione del messaggio.



Toccando l'icona di Errore/Avviso/Promemoria/Informazione che appare sulla schermata del messaggio si arriva nella schermata delle informazioni di sistema per risolvere il problema via telefono o comunque per consentire a un tecnico specializzato di capire meglio ciò che sta succedendo. Una volta usciti dalla schermata di informazioni di sistema si ritorna alla schermata del messaggio così come era.

12. Freccia per aumentare la temperatura.

13.  Icona di controllo dei dispositivi della Spa. Richiama una schermata tramite cui è possibile controllare i getti della vasca, le ventole e altri dispositivi in dotazione. Nella schermata dei dispositivi della Spa è possibile premere una volta il pulsante corrispondente ai getti per rallentarne la velocità e, in caso di configurazione di tale funzione, ripremendo tale pulsante si aumenta la velocità.  getto non attivato. Segnala l'eventuale funzionamento di una pompa.

14. Indica se la temperatura è espressa in gradi °F = Fahrenheit o °C = Celsius.

15. Temperatura reale dell'acqua..

16. Icona delle impostazioni.  Impostazioni attivate  Impostazioni disattivate (se si è applicato un blocco). Si arriva nella schermata delle impostazioni. Qui è possibile regolare le singole funzioni impostabili. Lo stesso vale per le schermate Utilità e Test (utilizzate dal personale tecnico specializzato in Spa).

17. Indica l'attivazione del riscaldatore della Spa

18. Freccia per ridurre la temperatura

N.B.: Dopo 30 minuti* il display automaticamente passa alla modalità di stand-by, per cui il pannello si spegne. Ciò è normale. Per riattivare il pannello basta toccare qualsiasi punto dello schermo.

SCHERMATA IMPOSTAZIONI | TOUCH SCREEN

Nella schermata Impostazioni (Settings) è possibile controllare tutta la programmazione e le altre funzioni della vasca spa. Selezionando ciascuna icona della schermata Impostazioni si accede a un'altra schermata dove si possono visualizzare e/o modificare una o più impostazioni.

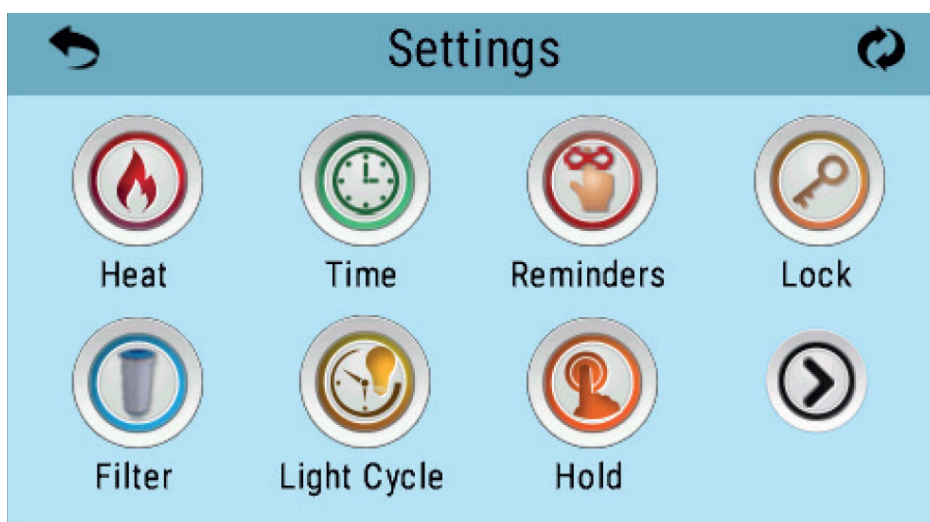

Selezionando l'icona Riscaldamento (Heat)  si accede alla schermata di controllo di tale modalità e del relativo intervallo di temperatura.

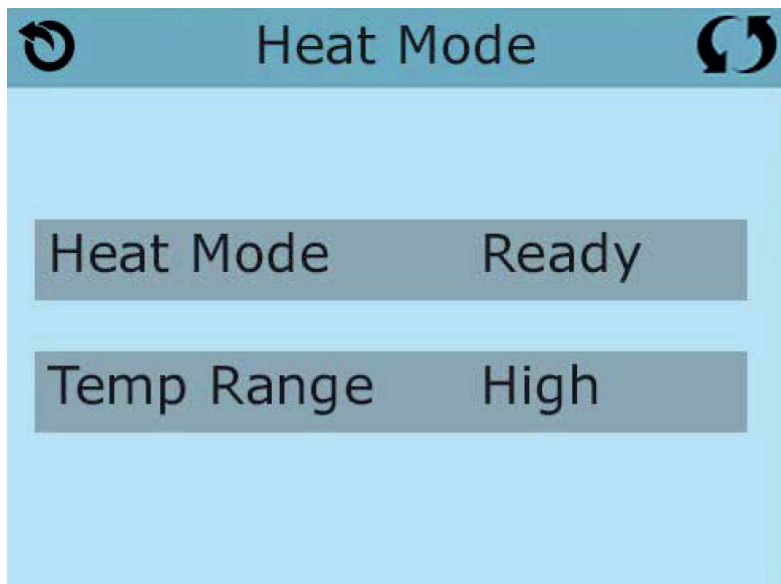

INTERVALLI DI DUE TEMPERATURE (ALTA E BASSA) | TOUCH SCREEN

Il sistema prevede la possibilità di impostare un intervallo di due temperature con dei valori prefissati indipendenti. Tale intervallo specifico si seleziona dalla schermata Impostazioni ed appare nell'angolo superiore sinistro della schermata principale.

Tali intervalli si possono utilizzare per molteplici ragioni, una delle più comuni è la necessità di configurare delle impostazioni per quando il dispositivo deve essere "pronto per l'uso" e altri valori, invece, per "i periodi di vacanza".

In ciascun intervallo si mantiene la temperatura impostata, secondo quanto programmato dall'utente. In questo modo, nel momento in cui si sceglie un intervallo, l'acqua della vasca spa si riscalda fino a raggiungere la temperatura impostata per tale intervallo.

L'intervallo per la temperatura alta (High) deve essere compreso tra gli 80°F e i 104°F.

L'intervallo per la temperatura bassa (Low), invece, deve essere compreso tra i 50°F e i 99°F.

La funzione di protezione anti-congelamento è attiva in entrambi gli intervalli.

MODALITÀ RISCALDAMENTO: PRONTO PER L'USO O RIPOSO | TOUCH SCREEN

Affinché l'acqua della vasca spa si riscaldi è necessario che la pompa faccia circolare dell'acqua nel riscaldatore. La pompa che espleta tale funzione è denominata "pompa del riscaldatore".

Si tratta di una pompa a due velocità (pompa 1) o di una pompa di circolazione.

In modalità Riposo, invece, il riscaldamento è attivabile solamente durante i cicli di filtrazione programmati. Non avvenendo il citato rilevamento automatico, sul display della temperatura è possibile che non appaia la temperatura reale prima che la pompa del riscaldatore rimanga in funzionamento per almeno un paio di minuti.

MODALITÀ CIRCOLAZIONE | TOUCH SCREEN

Se la vasca spa è stata impostata per una circolazione 24 ore, di norma la pompa del riscaldatore funziona continuamente. Giacché la pompa del riscaldatore funziona in continuazione la vasca

spa manterrà la temperatura impostata e il calore necessario in modalità Pronto per l'uso, senza tuttavia rilevare automaticamente la temperatura (funzione "polling").

In modalità Riposo l'acqua della vasca verrà riscaldata fino a raggiungere la temperatura impostata solo durante i tempi programmati per la filtrazione, anche se l'acqua viene costantemente filtrata in modalità Circolazione 24 ore.

MODALITÀ PRONTO A RIPOSO | TOUCH SCREEN

Sul display appare la modalità Pronto a riposo nel momento in cui la vasca spa si trova in modalità riposo ma il pulsante Getti 1 è premuto. Quando la pompa del riscaldatore si attiva automaticamente (ad esempio per procedere al riscaldamento) è possibile impostare due velocità di funzionamento (alta e bassa) ma non spegnere la pompa del riscaldatore. Dopo un'ora il sistema passerà alla modalità Riposo. È possibile effettuare un reset di tale modalità, selezionando la linea Modalità Riscaldamento presente nella schermata qui riportata.

FILTRAZIONE | TOUCH SCREEN

Filtrazione principale

Analogamente a quanto accade per la regolazione dell'Impostazione del tempo, è possibile configurare i cicli di filtrazione stabilendo un orario di inizio e una durata. Ciascun valore si può regolare tramite incrementi di 15 minuti. Il pannello calcola l'orario di conclusione e lo visualizza automaticamente sul display.

Selezionando l'icona Filtro  che appare sulla schermata Impostazioni si accede alla schermata di controllo dei cicli di filtrazione.

Ciclo filtro 2 - filtrazione opzionale

Per impostazione predefinita il Ciclo filtro 2 è spento. Premere "1" per visualizzare il Filtro 1. Premere, invece, "2" per visualizzare il Filtro 2. Premere nuovamente "2" per accendere o spegnere il filtro 2. Una volta acceso il Ciclo filtro 2 è possibile regolarlo, esattamente come accade per il Ciclo filtro 1. Nello specifico, si possono sovrapporre

il Ciclo filtro 1 e il Ciclo filtro 2, accorciando così la filtrazione complessiva della durata di sovrapposizione.

Cicli di spurgo

Per mantenere delle corrette condizioni igieniche nonché per proteggere la vasca dal rischio di congelamento, sono previsti dei dispositivi secondari che si avviano brevemente all'inizio di ciascun ciclo di filtrazione, spurgando l'acqua tramite apposite tubature. (In alcuni impianti si effettua un determinato numero di cicli di spurgo al giorno, indipendentemente dal numero di cicli di filtrazione al giorno. In tal caso, è possibile che i cicli di spurgo non coincidano con l'inizio del ciclo di filtrazione.)

Se si è impostata la durata del Ciclo filtro 1 su 24 ore e si è attivato il Ciclo filtro 2, l'operazione di spurgo inizierà esattamente all'ora programmata per l'inizio del Ciclo filtro 2.

Significato dei cicli di filtrazione

1. La pompa del riscaldatore funziona sempre durante il ciclo di filtrazione*.
2. In modalità Riposo il riscaldamento avviene solamente durante il ciclo di filtrazione.
3. Le operazioni di spurgo si effettuano all'inizio di ciascun ciclo di filtrazione.

* Ad esempio, se la vasca spa è impostata su una circolazione 24 ore ad eccezione dello spegnimento, quando la temperatura dell'acqua supera di 3°F/1,3°C la temperatura impostata, durante i cicli di filtrazione non avviene alcun spegnimento.

5.3. Funzionamento dei jet

I jet di acqua forniscono un getto di idroterapia a pressione. Si tratta di un circuito chiuso, dove l'acqua viene assorbita mediante 1 o 2 pompe (a seconda del modello dello Spa) attraverso gli scarichi e portata ai diversi jet.

L'effetto di idromassaggio è provocato nel getto, quando si mescola l'acqua del circuito con aria dell'esterno, in un effetto chiamato Venturi.

Per regolare la quantità di aria immessa dai jet, basterà far girare le leve delle prese d'aria (Venturi) nel seguente modo:

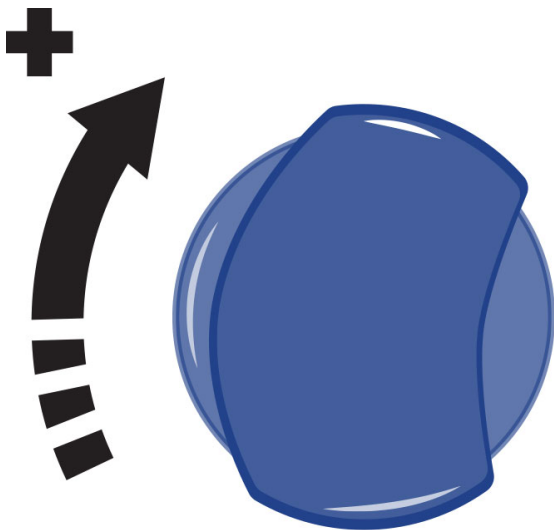

Ciascuna presa d'aria aziona un determinato gruppo di jet.

I jet possono anche regolare l'intensità della portata, aprendo e chiudendo il passaggio dell'acqua. Per questo, procedere nel seguente modo:

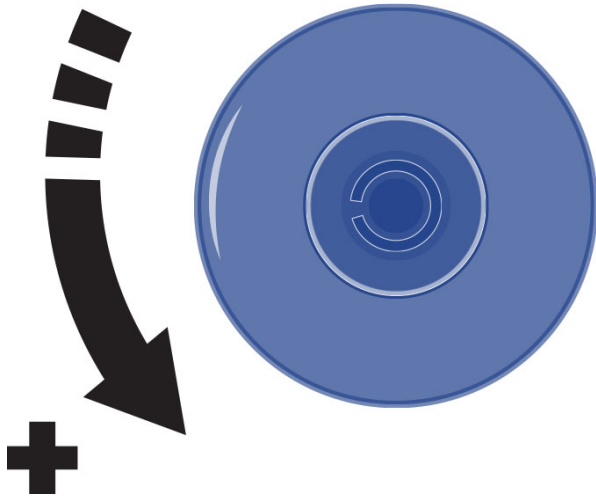

ATTENZIONE

Non cercate di forzare il movimento dell'anello esterno del jet, perché può provocare un cattivo funzionamento dello stesso.

5.4. Controlli dello swimspa

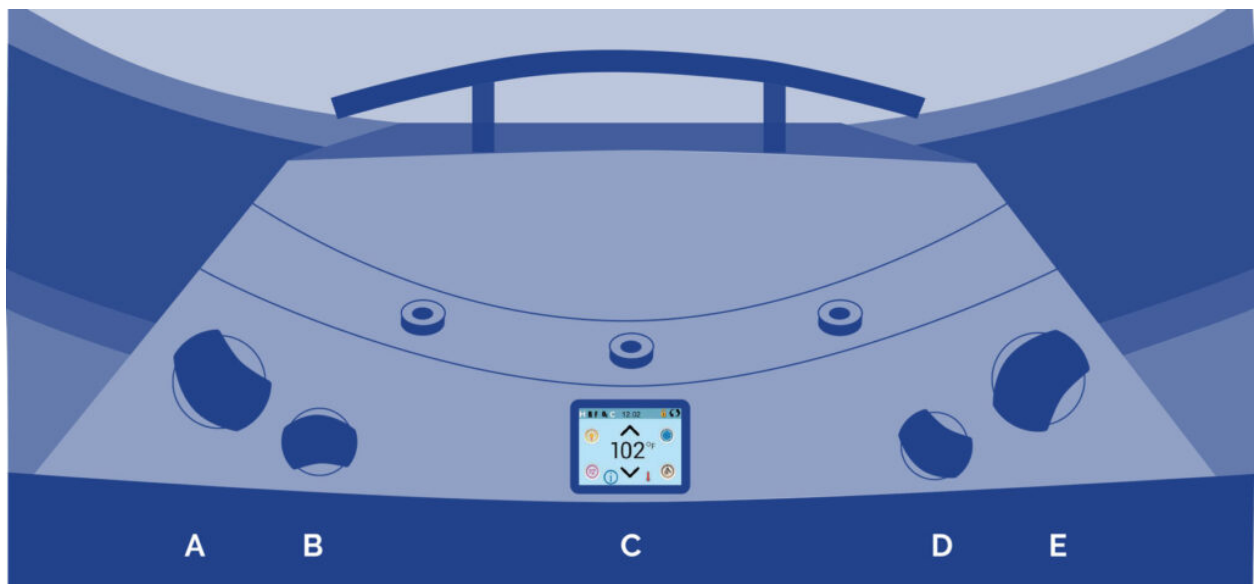

A - Controllo controcorrente

Con questo controllo si potrà selezionare la potenza degli jets controcorrente inferiori e quelli per il massaggio.

B – Controllo delle fontane

Con questo dispositivo si potrà controllare la portata delle fontane. Le fontane funzionano solo se il ciclo di filtraggio è attivato o se lo spa si sta riscaldando.

C –Pannello di controllo principale

Con questo pannello si possono mettere I marcia o spegnere gli jets, la pompa a soffio (opzionale), la luce e si può programmare la temperatura.

D – Controllo dell'aria

Per mezzo di questo controllo si potrà selezionare la quantità d'aria che debba essere iniettata attraverso gli jets controcorrente, con la possibilità di aumentarne o diminuirne la potenza.

E – Controllo controcorrente

Con questo controllo si potrà selezionare la potenza degli jets di controcorrente superiori e del massaggio.

5.5. Ricambio dell'acqua nello spa

Per cambiare l'acqua dello Spa seguire i seguenti punti:

- Scollegare l'apparecchiatura elettrica e mettere la leva dell'interruttore del differenziale (installato all'entrata generale della casa) in posizione OFF.
- Localizzare la valvola di scarico (vedi sezione 3.3) e girare la manopola rossa della valvola affinché rimanga in posizione APERTA. In questo modo lo Spa si svuoterà per gravità attraverso lo scarico generale.
- Una volta che lo Spa è vuota, ispezionare l'acrilico e pulirlo se necessario (vedi sezione 6.5 Manutenzione dell'acrilico). Riportare di nuovo la valvola di scarico in posizione CHIUSA.
- Riempire lo Spa con acqua pulita (vedi sezione 3.4 Riempimento dello Spa).

5.6. Extra

AROMATERAPIA

Il sistema AROMATHERAPY offre al cliente un mare di sensazioni attraverso l'aroma scelto diffuso attraverso il circuito di massaggio ad aria.

Il sistema AROMATHERAPY non lascia alcun tipo di residuo nell'acqua, come invece avviene con gli oli convenzionali che finiscono per sporcare l'acqua provocando sensazioni sgradevoli e ostruendo il filtro della cartuccia.

Il suo funzionamento è semplice come del resto la sua manutenzione: basta inserire una delle ricariche di AROMATHERAPY nel serbatoio situato nella superficie esterna della Spa e, una volta chiuso il rispettivo coperchio, azionare il circuito dell'aria.

Il sistema non ammette ricariche di qualsiasi tipo (ad es. non è possibile aggiungere nessun liquido), inoltre occorre sempre attenersi alle ricariche descritte nel catalogo.

N.B.: Non lasciare scoperto il serbatoio dell'aroma. potrebbero penetrarvi acqua o altri liquidi, danneggiando la pompa dell'aria.

AUDIO

Per la pulizia di stereo e altoparlanti evitare di utilizzare acqua ad alta pressione, come lavaggi ad alta pressione o mediante il getto di un tubo flessibile dell'acqua.

A seconda dell'attrezzatura in dotazione con la Spa:

AUDIO BLUETOOTH

Il sistema è costituito da un subwoofer e da due altoparlanti strategicamente integrati nel mobile. Grazie a questo sistema è possibile collegare i propri dispositivi mobili alla Spa.

Sincronizzazione con il dispositivo Bluetooth

1. Accendere il dispositivo Bluetooth.
2. Selezionare "AV ACUÁTICO" nell'elenco di dispositivi collegabili (non è necessario inserire alcuna password).

SURROUND BLUETOOTH AUDIO

L'impianto è provvisto di un subwoofer e quattro altoparlanti. È in grado di collegare via Bluetooth l'impianto audio al vostro tablet o smartphone. Inoltre, vi consente di ascoltare le vostre emittenti radiofoniche preferite (AM/FM), nonché collegare un cavo di alimentazione extra o una chiavetta USB. Sul display LED apparirà ciò che state ascoltando.



Funzione Bluetooth

SCHERMATA INIZIALE

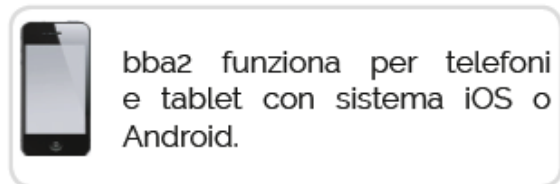
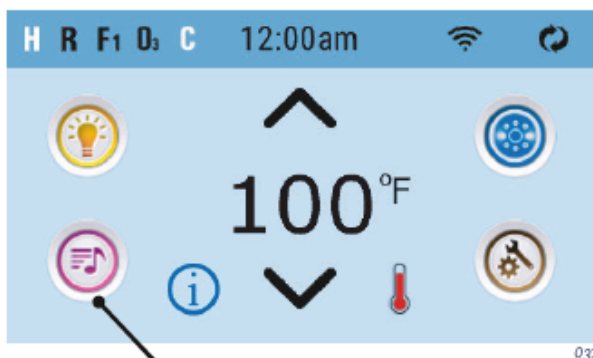

Premere questo pulsante

BLUETOOTH

- 1 - Alimentare il pack di sistema, collegando previamente bba2 al medesimo.

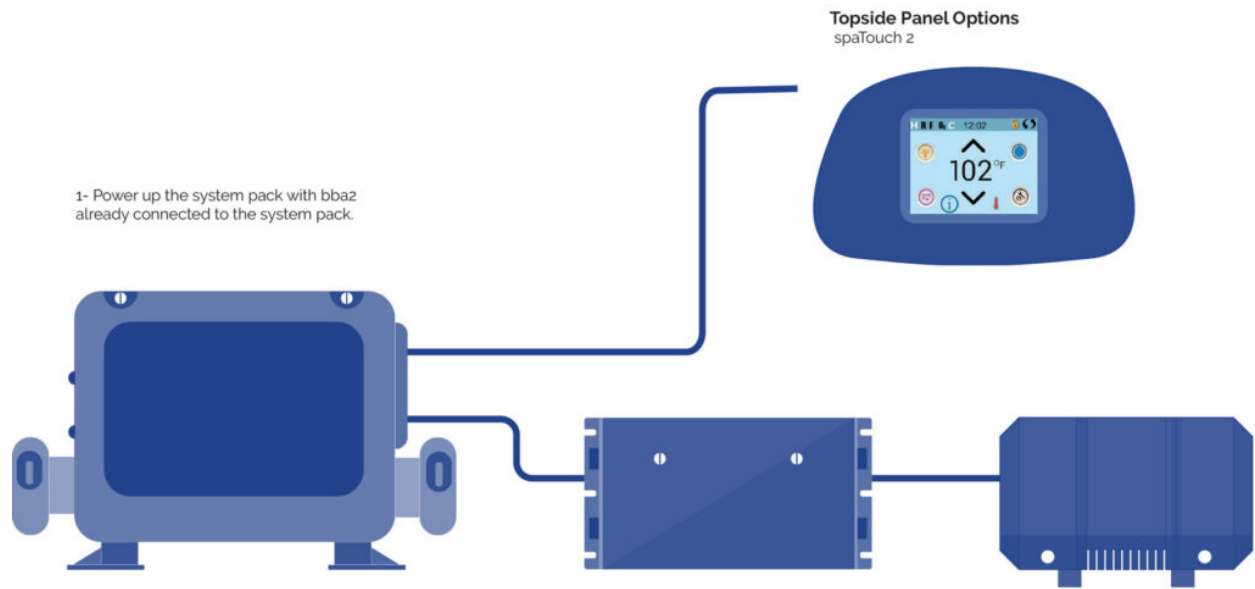

2- On the topside panel select the "A/V"

2 - Selezionare sul pannello superiore "A/V".

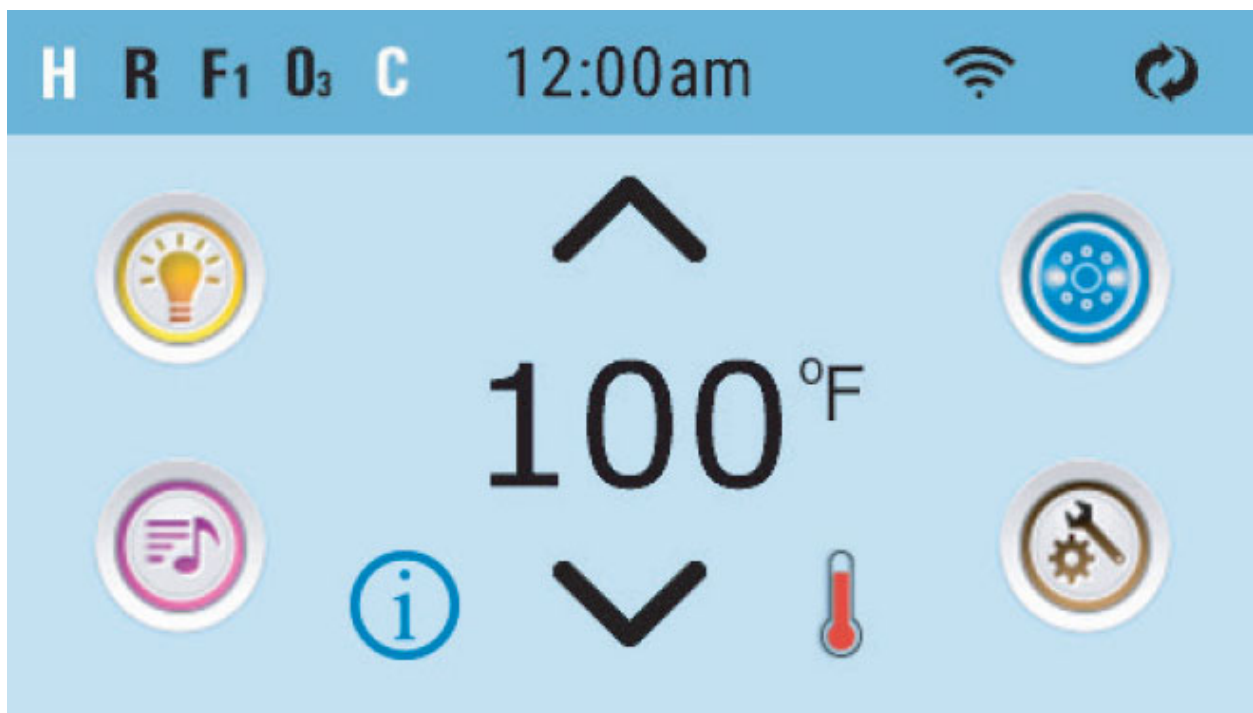

 Pulsante musica



 Tasto di accensione

3 - Attivare la funzione Bluetooth sullo smartphone o sul dispositivo audio.

4 - Sul proprio smartphone o dispositivo audio fare clic su “Cerca dispositivo Bluetooth”. Assicurarsi di essere abbastanza vicini alla vasca spa.

5 - Selezionare “PPME70BT” nell’elenco di accoppiamenti.

6 - Fare clic su “Connect”. Una volta connessi, potrete ascoltare i vostri brani preferiti tramite il vostro smartphone o dispositivo audio.

bba2 funziona fino a circa 30 metri in campo aperto. Tuttavia, tali intervalli possono variare a seconda degli impianti.

DISPLAY BLUETOOTH

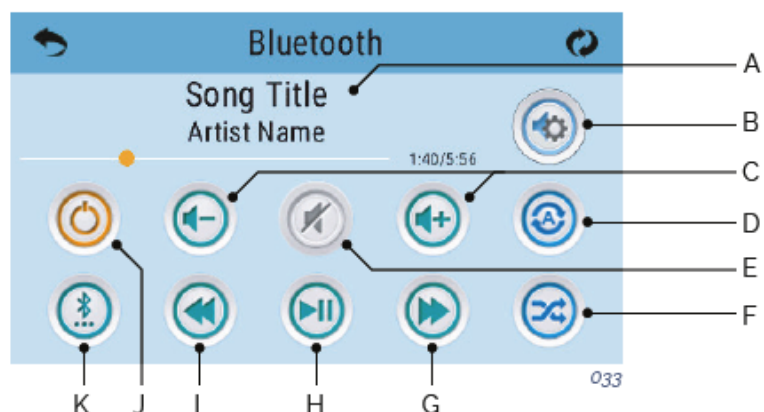

- A - Brano, artista, durata, tempo già trascorso
- B - Impostazioni
- C - Volume + / -
- D - Ripeti
 - Ripeti un brano
 - Ripeti tutti i brani
- E - Disattivazione audio accesa/spenta
- F - Shuffle
- G - Brano successivo
- H - Riproduci/Pausa
- I - Brano precedente
- J - Acceso/spento
- K - Modalità di input: Bluetooth, USB, Line in

Alcuni simboli, come ad es. quello di "Ripeti", potrebbero non apparire se non si sta ascoltando musica.

REGOLAZIONE DI IMPOSTAZIONI



Premere questo pulsante per accedere alle impostazioni

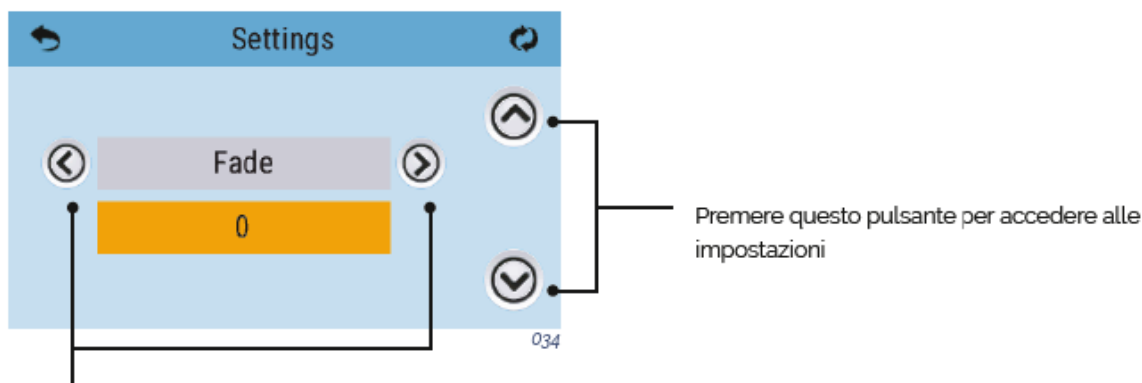

Tramite tali pulsanti si accede alle seguenti impostazioni:

- Balance
- Bass Gain
- Equalizzatore preimpostato
- Fade
- Filtro

Esistono due tipi di filtri audio: passa basso (LP) e passa alto (HP). Tali filtri valgono solo per l'uscita dell'altoparlante posteriore. Selezionare la modalità passa basso per i subwoofer o quella passa alto per gli altoparlanti tweeter. Se non si desiderano attivare filtri, selezionare OFF. Gli altoparlanti normali non richiedono filtri.

FITNESS KIT

VANTAGGI

Nuotare con il FITNESS KIT aiuta ad acquisire forza e bruciare calorie, ottenendo gli stessi benefici del nuoto controcorrente. Bastano alcuni minuti al giorno da dedicare a dinamici esercizi cardiovascolari per mantenersi in forma, rafforzando e tonificando i muscoli.

NORME D'USO

Per illustrare come utilizzare correttamente il FITNESS KIT occorre anzitutto ribadire la necessità di seguire alcune metodologie per assicurarsi un uso adeguato del prodotto, nonché eliminare eventuali rischi di rotture o guasti delle barre.

Tali elementi sono stati appositamente concepiti per praticare "tecniche di resistenza ed esercizi aerobici in acqua", non come sistema di nuoto da impiegare a secco.

Note:

1. Non "TIRARE ECCESSIVAMENTE" la corda, oltre al 50% della sua lunghezza originaria.
2. Non saltare fuori dalla vasca spa/piscina con la cinghia/l'elastico attaccati.
3. Non spingere fuori dalla vasca spa/piscina. Iniziare a nuotare solo dopo essere entrati in acqua e quando nel sacco non vi è più elastico.

SUGGERIMENTI RELATIVI AL NUOTO:

1. Nuotare a un ritmo "da lento a moderato", facendo il massimo sforzo ed esercizio aerobico senza nuotare troppo duramente.

2. Non cercare di raggiungere l'altra punta della vasca spa/piscina, potrebbero verificarsi dei problemi. Questi elementi sono stati concepiti per opporre resistenza: "LASCiate CHE SIA L'ACQUA A LAVORARE".

3. Mentre nuotate in uno qualsiasi dei 4 stili, date un ritmo alle vostre bracciate fluttuando avanti e indietro, seppur fondamentalmente rimanendo in uno spazio ben definito..

ISTRUZIONI DI MANUTENZIONE

1. Dopo ogni uso risciacquare il FITNESS KIT con acqua pulita.

2. QUANDO NON SI UTILIZZA IL PRODOTTO CONSERVARLO IN UN POSTO FRESCO E ASCIUTTO per evitare di danneggiarne eccessivamente gli elementi. Un'esposizione prolungata ai raggi UV potrebbe avere degli effetti negativi su alcuni dei componenti. È preferibile conservarli tutti nella borsa fornita in dotazione.

3. Prima di ogni uso controllare il FITNESS KIT. Se si dovessero rilevare evidenti segnali di danni o eccessiva usura NON UTILIZZARE il prodotto. NON VALE LA PENA CORRERE RISCHI.

ACCESSORI

Attualmente esistono: Maniglie allenamento braccia, strap allenamento gambe e il kit di allenamento

ATTACCHI CORDA FITNESS KIT

Per accorciare le corde degli elastici e dei kit di esercitazione con vogatore seguire le istruzioni qui riportate:

1. La corda è unita a quattro (4) componenti (gancio, sfera, collare e corda/barra).

2. Per accorciare la corda/barra, disinserire la parte di GANCIO degli elementi di unione, facendola ruotare in senso antiorario.

3. Tenere fermo il collare con le mani o tramite pinze, quindi spingere/schiacciare verso l'esterno la corda/barra allontanandola dal collare.

4. Ritirare la SFERA, schiacciandola verso l'esterno, ossia verso la fine della corda/barra.

5. Tagliare la corda/barra della lunghezza desiderata e quindi reinserire la SFERA da ½" nella CORDA/BARRA, rispingendola nel collare.

6. Ricollegare i GANCI, facendoli ruotare in senso orario fino a che non sono fissi. L'operazione è quindi conclusa!

CONSIGLI DI FISSAGGIO DELLA CORDA

Fissare la corda alla vasca spa/piscina come illustrato.

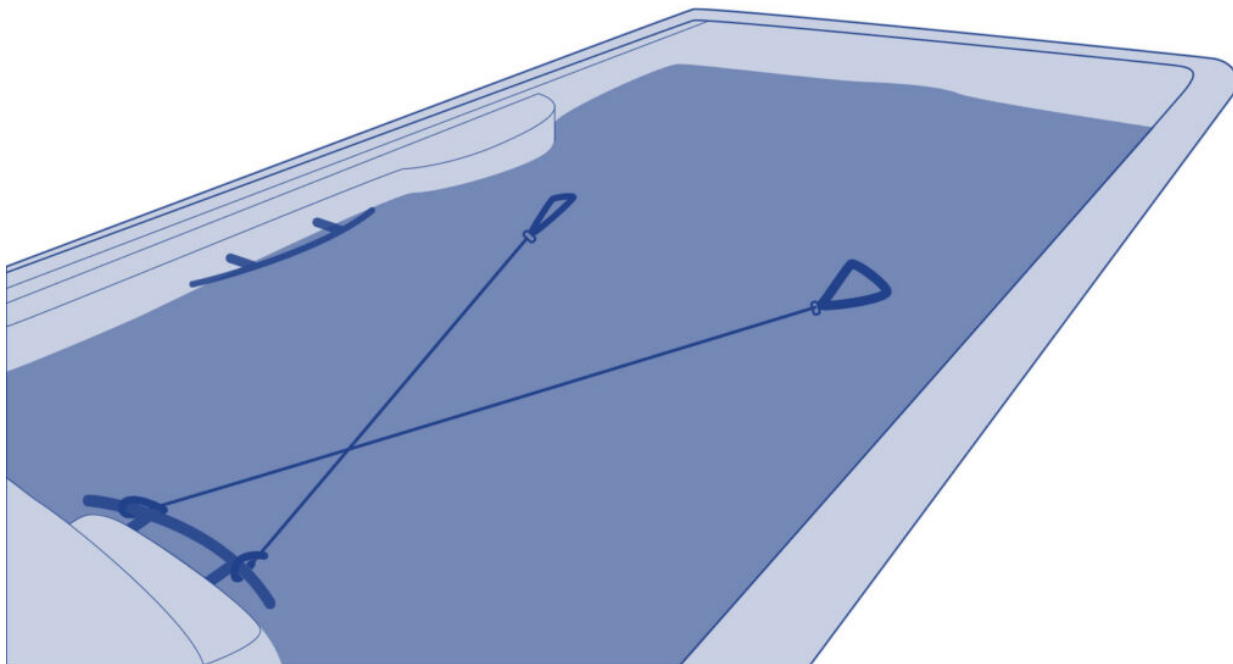

6. Manutenzione

Le Spa sono costruite con la massima qualità e con i materiali disponibili sul mercato che presentano la maggiore durata. Una corretta manutenzione e cura faciliteranno la lunga durata della Vostra SPA e dei suoi componenti.

6.1. Avvertenze

- Prima di procedere a realizzare qualsiasi operazione di manutenzione elettrica o meccanica, è importante assicurarsi che la macchina sia stata scollegata dalla rete elettrica e che i dispositivi di messa in funzione siano bloccati.
- Non toccare l'impianto con i piedi bagnati.
- Prima di effettuare qualsiasi lavoro nella SPA, si deve disinserire la corrente elettrica (differenziale in posizione OFF, oppure togliere il cavo elettrico).
- Questo apparecchio non può essere collegato ad una semplice spina.
- Questo apparecchio richiede una installazione elettrica adeguata. Questa dovrà essere effettuata da uno specialista, nel rispetto delle normative elettriche di sicurezza in vigore in ogni paese.
- L'alimentazione elettrica dovrà sempre essere protetta da un differenziale ad alta sensibilità. Si consiglia l'uso di un differenziale da 30 mA.
- E' obbligatorio realizzare il collegamento di messa a terra. Il circuito di messa a terra dell'edificio si deve trovare sempre in perfette condizioni, onde garantire la sicurezza dell'utente della SPA. Nel caso in cui vi siano dei dubbi in proposito, procedere ad effettuare un controllo del circuito di messa a terra da parte di personale debitamente qualificato. Il produttore non assume alcuna responsabilità per eventuali danni provocati da una manutenzione inadeguata del circuito di messa a terra.
- Non collegare l'apparecchiatura elettrica (differenziale in posizione ON) se la SPA è priva di acqua.
- Utilizzare un cavo con una sezione adeguata alla potenza della SPA ed alla distanza dal quadro elettrico.
- Rispettare sempre le indicazioni contenute nel capitolo Avvertimenti di sicurezza di questo

manuale.

- Unicamente uno specialista o il responsabile della manutenzione potranno accedere a qualsiasi componente elettrico.
- Non accedere mai agli elementi elettrici con i piedi bagnati.
- Dovrebbe contenere mezzi per scollegare la spa dalla rete come parte della installazione fissa, secondo le norme vigenti.

6.2. Manutenzione dell'acqua

La manutenzione dell'acqua è una delle sezioni a cui l'utente deve prestare maggiore attenzione, in quanto è molto importante. Questa manutenzione dipenderà dal contenuto minerale dell'acqua utilizzata, dalla frequenza di utilizzo dello Spa e dal numero di persone che la utilizzano.

PROTECCIÓN ANTICONGELACIÓN

Nel caso in cui i sensori di temperatura rilevino una discesa della temperatura sotto i 6.7°C la resistenza e la pompa di filtraggio si collegano automaticamente per evitare il congelamento dell'acqua e i danni che potrebbero verificarsi nello Spa. L'impianto rimarrà collegato per 4 minuti dopo un aumento di temperatura al di sopra dei 7.2°C. In ambienti più freddi si può aggiungere un sensore di temperatura addizionale per evitare congelamenti non rilevati dai sensori standard. Se in questa situazione la pompa non dovesse funzionare, svuotare lo Spa e mettersi in contatto con il proprio distributore autorizzato o con il servizio di assistenza tecnica.

SICUREZZA NELL'USO DEI PRODOTTI CHIMICI

Prima di utilizzare un qualsiasi prodotto chimico, leggere attentamente le istruzioni d'uso riportate sull'etichetta del prodotto.

- Si consiglia che sia sempre la stessa persona ad utilizzare i prodotti chimici. Mantenere questi prodotti fuori dalla portata dei bambini.
- Versare in acqua le quantità esatte specificate, né in eccesso né in difetto.
- Mantenere le confezioni chiuse in luoghi asciutti e ben areati.
- Non inalare i prodotti chimici, né lasciare che entrino in contatto con occhi, naso o bocca. Lavarsi le mani dopo il loro uso.
- Seguire le indicazioni di emergenza riportate sull'etichetta del prodotto, in caso di incidente o ingestione dello stesso
- Non fumare mentre si maneggiano questi prodotti. Possono essere infiammabili.
- Non immagazzinare questi prodotti nel mobile dello Spa
- Non mescolare i prodotti tra di loro. Aggiungere nell'acqua prima uno e poi l'altro per evitare possibili reazioni tra di loro.
- Non buttare i prodotti chimici nell'acqua mentre ci sono persone all'interno dello Spa.

PROGRAMMA DI MANUTENZIONE DELL'ACQUA DELLO SPA

Tutti I prodotti chimici: bromo in pastiglie, alghicida, anti-calcare e riduttore di pH devono essere versati in un dosatore galleggiante (non fornito), con la pompa dei getti in funzione e per un minimo di dieci minuti

REGOLAZIONE DEL pH

Si raccomanda un indice di pH compreso tra i 7,2 e 7,6.

Il livello di pH misura l'acidità e l'alcalinità: valori superiori a 7 sono alcalini, inferiori a 7 sono acidi.

ATTENZIONE

E' molto importante mantenere un corretto livello di pH sia per il buon funzionamento del disinfettante che per evitare corrosioni o incrostazioni nello Spa. Un livello non adeguato di pH può provocare danni che in nessun caso saranno coperti dalla garanzia dello Spa.

- Se il livello di pH è molto basso, gli effetti sono i seguenti:
 - Il disinfettante si scioglierà rapidamente
 - L'apparecchiatura dello Spa può iniziare a presentare corrosione
 - L'acqua può iniziare a produrre irritazioni nei bagnanti
- Se il livello di pH è molto elevato, gli effetti sono i seguenti:
 - Il disinfettante è meno efficace
 - Appariranno incrostazioni sull'acrilico e sull'apparecchiatura.
 - L'acqua può diventare torbida
 - I pori della cartuccia filtrante possono ostruirsi.

Verificare quotidianamente il pH dell'acqua con il kit di analisi del pH. (Non fornito)

Se il pH è superiore agli indici, utilizzare PH MINOR SPA. Attendere due ore prima di rifare il test del pH.

Se il pH è inferiore agli indici, utilizzare PH MAJOR SPA. Attendere due ore prima di rifare il test del pH.

Se l'indice del pH è conforme ai valori di cui sopra, passare al seguente punto.

Quando l'indice del pH è regolato ai valori sopra riportati procedere con il punto successivo.

DISINFEZIONE DELL'ACQUA

La disinfezione dell'acqua è di somma importanza per distruggere alghe, batteri ed organismi che possono crescere nell'acqua. Al contrario un'azione disinfettante eccessiva può produrre irritazioni alla pelle e agli occhi.

Il disinfettante adeguato per l'acqua dello Spa è il BROMO IN PASTIGLIE. Questo prodotto si mette nel prefiltro e si scioglie gradualmente.

Verificare quotidianamente il livello di bromo residuo utilizzando il kit di analisi del bromo.

Si consiglia un livello di bromo residuo tra i 2,2 e i 3,3 ppm.

USO DI PRODOTTI SPECIALI

Oltre ai prodotti per mantenere il pH e il livello del disinfettante, ne esistono altri, formulati

espressamente per essere usati nelle SPA, i quali aiutano a mantenere l'acqua e l'apparecchiatura in condizioni perfette.

- **ANTICALCARE-SPA:** Evita la precipitazione dei sali di calcio (incrostazioni), soprattutto in acqua dure. Questo prodotto si aggiunge settimanalmente ed ogni volta che si cambia l'acqua.
- **ALGHICIDA-SPA:** Questo alghicida previene la crescita di alghe nell'acqua dello Spa. Questo prodotto viene aggiunto settimanalmente e ogni volta che si cambia l'acqua.
- **ANTISCHIUMOGENO-SPA:** Spesso a causa dell'agitazione dell'acqua e dei grassi presenti nell'acqua si forma della schiuma. Quando si osserva una presenza importante di schiuma nell'acqua bisogna eliminarla con il prodotto anti-schiumogeno-SPA.
- **SGRASSANTE-SPA:** Per eliminare gli aloni di sporcizia e grassi che si formano sulle pareti dello Spa. Per utilizzare questo prodotto si consiglia di svuotare lo Spa dall'acqua ed applicare il prodotto sgrassante sulle zone da pulire utilizzando una spugna. Successivamente sciacquare con molta acqua.

GENERATORE DIOZONO

L'ozono, O₃, è un composto chimico ossidante e molto efficace nella disinfezione dell'acqua. Il suo principale vantaggio è che non lascia residui chimici ed è inodore.

La capacità di disinfezione si basa sul suo potenziale ossidativo, che porta alla rimozione della materia organica che potrebbe essere nell'acqua.

Per produrre ozono, esiste un ozonizzatore che, attraverso l'elettricità, produce ioni di ozono dall'ossigeno ambientale, questo processo avviene automaticamente e il prodotto generato viene iniettato attraverso gli ugelli di ritorno della filtrazione; in modo che l'azione di qualsiasi meccanismo da parte dell'utente non sia necessaria per la sua generazione.

L'acqua viene raccolta dallo straripamento, dagli scarichi o dallo skimmer, dall'assorbimento esercitato dalla pompa del filtro.

Successivamente, passa attraverso lo scambiatore di calore e l'ozono viene iniettato alla sua uscita. L'acqua è distribuita dal ritorno di filtrazione.

Il trattamento con ozono non esclude l'uso di altri prodotti chimici come il bromo o il cloro.

L'ozono è considerato un processo complementare ai precedenti, riducendo così il consumo di bromo o cloro.

GUIDA RAPIDA DI APPLICAZIONE DEI PRODOTTI CHIMICI

	Indicazioni	Quantità m³ acqua	Periodicità
PH MINOR SPA	Aggiungere se il test del pH rileva valori superiori ai consentiti (7,2-7,6 ppm).	Aggiungere secondo le raccomandazioni del fabbricante del prodotto chimico.	Analizzare giornalmente il pH con il Test di pH.

PH MAJOR SPA	Aggiungere se il test del pH rileva valori inferiori ai consentiti (7,2-7,6 ppm).	Aggiungere secondo le raccomandazioni del fabbricante del prodotto chimico.	Analizzare giornalmente il pH con il Test di pH.
BROMO IN PASTIGLIE	Aggiungere se il test del Bromo rileva valori superiori ai consentiti (3-5 ppm).	Aggiungere secondo le raccomandazioni del fabbricante del prodotto chimico.	Analizzare quotidianamente il bromo con il test del bromo.
ANTICALCARE	Per evitare precipitazione dei sali di calcio (incrostazioni)	Aggiungere secondo le raccomandazioni del fabbricante del prodotto chimico.	Una volta alla settimana ed ogni volta che si cambia l'acqua.
ALGHICIDA SPA	Prevenire la crescita delle alghe nell'acqua.	Aggiungere secondo le raccomandazioni del fabbricante del prodotto chimico.	Una volta alla settimana ed ogni volta che si cambia l'acqua.
SGRASSANTE	Eliminare gli aloni di sporcizia sulle pareti dello Spa.	Sfregare con una spugna e sciacquare successivamente con abbondante acqua.	Quando si osserva sporcizia sulle pareti dello Spa.
ANTISHIUMOGENO	Presenza della schiuma nell'acqua.	Aggiungere secondo le raccomandazioni del fabbricante del prodotto chimico.	Quando si osserva sporcizia sulle pareti dello Spa.

6.3. Manutenzione dei filtri

ATTENZIONE

Si consiglia di controllare periodicamente lo stato della cartuccia del filtro. Se lo sporco è osservato, deve essere pulito o sostituirlo.

Ricordate che un filtro intasato produce un calo del flusso d'acqua, può causare un malfunzionamento della Spa.

La Spa dovrebbe operare sempre con il pre filtro e cartuccia filtro posizionato correttamente. Mai posto oggetti che potrebbero ostruire l'ingresso del filtro.

Tutti i centri termali includono un filtro che può essere telescopico, skimmer pressione o solo skimmer. Controllare il tipo di filtro spa e seguire le istruzioni.

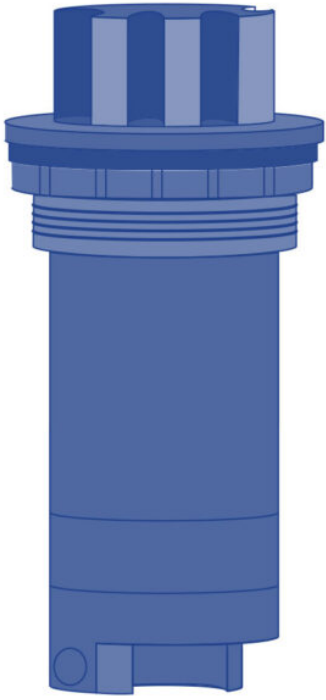

TELESCOPIC



PRESSURE +
SKIMMER



SKIMMER

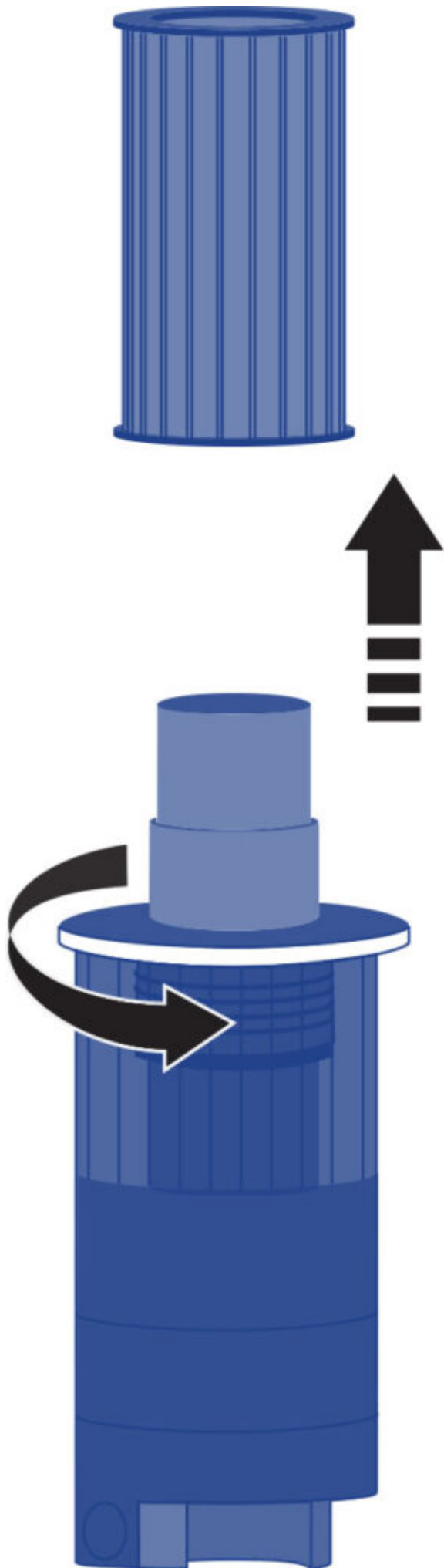

1. Scollegare le apparecchiature elettriche. Differenziale in posizione OFF.
2. Svitare la parte superiore del filtro.
3. Rimuovere la cartuccia.
4. Pulire la cartuccia con acqua a bassa pressione.

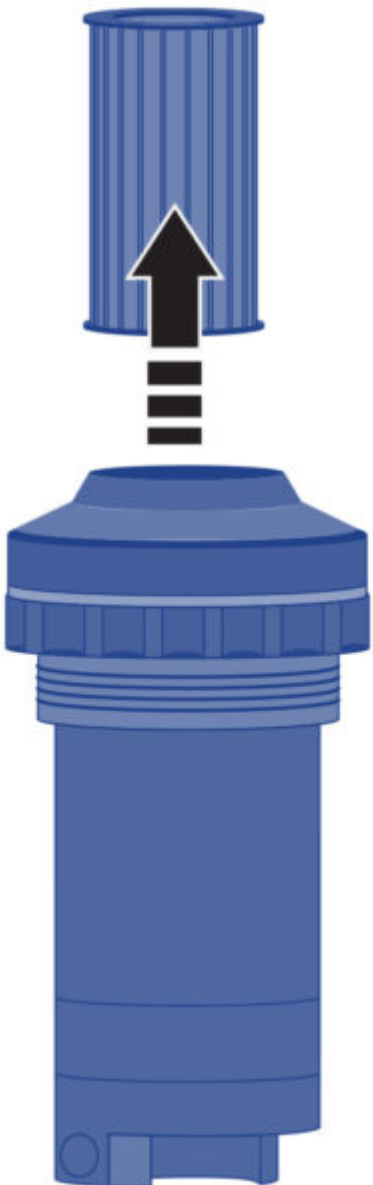
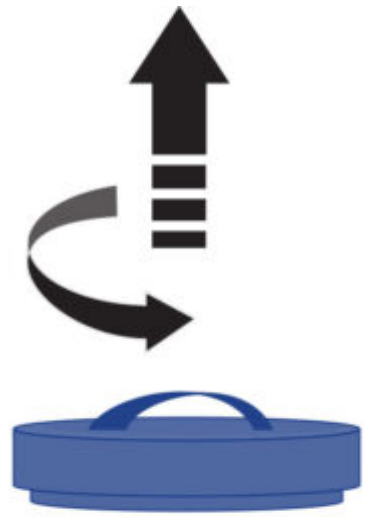

PULIZIA DEL FILTRO PRESSIONE:

1. Scollegare le apparecchiature elettriche. Differenziale in posizione OFF.
2. Svitare le 2 viti nella parte superiore del filtro.
3. Sbloccare e svitare la parte superiore del filtro.
4. Rimuovere la cartuccia.
5. Pulire la cartuccia con acqua a bassa pressione.

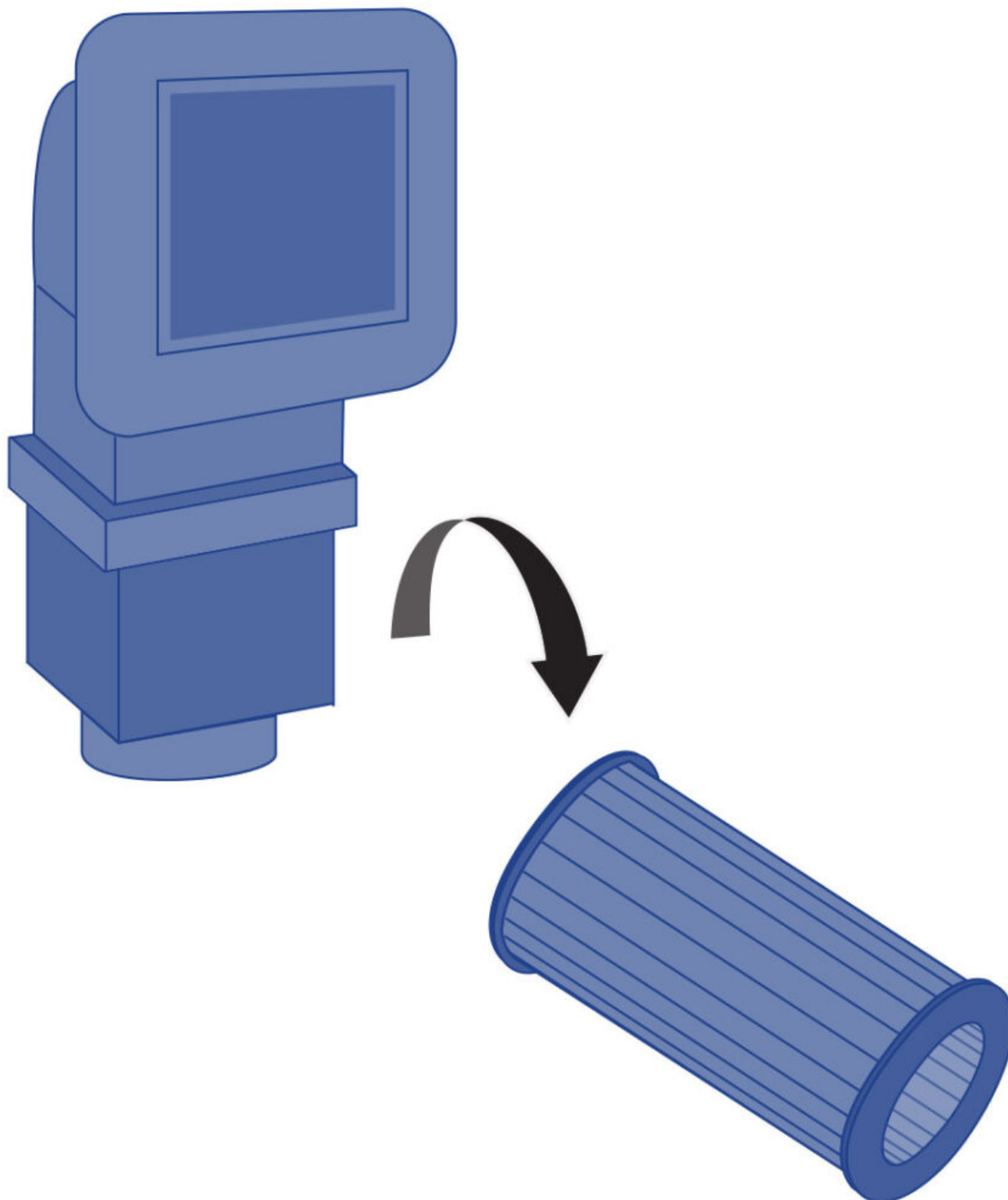

PULIZIA DEL FILTRO SKIMMER

1. Scollegare le apparecchiature elettriche. Differenziale in posizione OFF.
2. Tirare la parte superiore dello skimmer.
3. Rimuovere la cartuccia.
4. Pulire la cartuccia con acqua a bassa pressione.

ATTENZIONE

Ricordo tutti i passaggi e chiudere la valvola per evitare danni alle Terme o a se stesso.

6.4. Pulizia del prefiltro della pompa

È conveniente controllare periodicamente lo stato del prefiltro della pompa per evitare l'otturazione dello stesso. Se si osserva la presenza di sporcizia accumulata lo si dovrà aprire e procedere ad una pulizia.

Per pulire il prefiltro, procedere nella seguente maniera:

1. Disattivare la pompa di filtraggio collocando il selettore in posizione OFF.
2. Chiudere la valvola del circuito di filtraggio che connette la pompa con lo spa.
3. Con l'aiuto della chiave in dotazione con l'apparecchio, girare il coperchio superiore del prefiltro in senso antiorario fino a liberarla, togliere il coperchio ed estrarre la cesta del prefiltro per pulirla.
4. Rimettere la cesta nella sua posizione. Collocare in maniera corretta il giunto del coperchio per poi chiuderlo con l'aiuto dell'apposita chiave.
5. Aprire nuovamente la valvola del circuito di filtraggio..

6.5. Manutenzione del revestimento acrilico

Manutenzione facile per una superficie sempre elegante:

- Impiegare detersivi per uso generale. Per la pulizia normale utilizzare un panno lava asciuga morbido o una spugna non abrasiva con una miscela di detersivo e acqua. Risciacquare abbondantemente e asciugare con un panno pulito e asciutto. Se si utilizza un detersivo domestico, accertarsi che ne sia consigliato l'uso su superfici acriliche.
- Non utilizzare prodotti abrasivi.
- La superficie acrilica non deve entrare in contatto con chetoni o esteri, quali acetone, acetati (tipo smalto per unghie o detersivi a secco) o qualsiasi solvente organico che contenga cloro, vernice, benzina, solventi aromatici, etc.
- Rimuovere la polvere, il fango e le impurità con un panno lava asciuga umido.
- Pulire grasso, olio, vernice e macchie d'inchiostro con alcol-isopropileno, poi asciugare con un panno secco e pulito.
- Non utilizzare raschietti, lame o qualsiasi altro strumento affilato che possa graffiare la superficie. Per eliminare piccole abrasioni, applicare uno strato sottile di cera a pasta per auto, poi carteggiare delicatamente con un panno lava asciuga pulito.

Ogni settimana procedere alla pulizia della parte non sommersa con un lucidante specifico per Spa.

ATTENZIONE

La Spa non deve essere esposta ai raggi solari vuota né priva dell'apposito sistema di protezione, al fine di evitare danneggiamenti non coperti dalla Garanzia.

6.6. Manutenzione del faretto

L'unica manutenzione del faretto è il cambio della lampada. Per sostituire la lampada, seguire i passi indicati di seguito:

A seconda del modello di faretto dello Spa, il cambio della lampadina dovrà essere effettuato nella seguente maniera:

Senza svuotare l'acqua dello Spa:

- Smontare il pannello laterale di legno dal lato dove è montato il faretto dello Spa, utilizzando un cacciavite stecker medio.
- Per sostituire la lampadina, girare il cappuccio portalampada nero verso sinistra, estrarlo dalla sua sede e sostituire la lampadina.

Una volta sostituita la lampadina difettosa con una nuova, rimontare il portalampade nella sua sede e montare di nuovo il pannello laterale di legno dello Spa.

IMPORTANTE - PERICOLO DI SCARICA ELETTRICA!

Assicurarsi che allo Spa non arrivi corrente elettrica.

Prima di effettuare qualsiasi manipolazione verificare che il faretto NON riceva tensione.

Non installare in nessun caso le lampade senza lente frontale

Per assicurarsi della perfetta tenuta stagna si deve pulire la sede della guarnizione piatta del vetro oppure sostituirla se si notano delle deformazioni permanenti o qualche taglietto.

6.7. Manutenzione in periodi di non utilizzo o di assenza

PERIODI BREVI (3-5 giorni)

- Regolare il pH e trattare l'acqua (vedi sezione Manutenzione dell'acqua).
- Coprire lo Spa.
- Al rientro, regolare di nuovo il pH e trattare di nuovo l'acqua.

PERIODI LUNGHI (5-14 giorni)

- Programmare la temperatura al suo livello più basso.
- Regolare il pH e trattare l'acqua (vedi sezione Manutenzione dell'acqua).
- Coprire lo Spa.
- Al rientro, riprogrammare la temperatura desiderata, regolare di nuovo il pH e trattare di nuovo l'acqua.

PREPARAZIONE PER IL PERIODO INVERNALE

In caso di non utilizzo dello Spa durante i periodi invernali o per periodi prolungati si devono effettuare le seguenti operazioni:

- Scollegare l'apparecchiatura elettrica, mettere la leva dell'interruttore del differenziale in posizione OFF.
- Localizzare la valvola di scarico (vedi sezione Scarico dello Spa) e girare la manopola rossa della valvola affinché rimanga in posizione APERTA. In questo modo lo Spa si svuoterà per gravità attraverso lo scarico generale.
- Lasciare la valvola di scarico aperta.
- Estrarre dal filtro la/le cartuccia/e filtranti (vedi sezione Manutenzione del filtro e conservare in luogo asciutto).
- Pulire ed asciugare lo Spa.
- Coprire lo Spa.

La Spa non deve essere lasciata con acqua e senza una connessione elettrica all'esterno, a temperature inferiori a 4 ° C, poiché i tubi potrebbero congelare e danneggiare la Spa.

ATTENZIONE

Ricorda che lo svuotamento della spa non è completa. Per lunghi periodi di inattività e soprattutto in inverno, eliminare l'acqua in piedi nei sedili e in fondo alla spa con una spugna. I resti dell'acqua dai tubi possono essere risucchiati attraverso gli ugelli dell'acqua e dell'aria con una pompa di aspirazione per liquidi. È inoltre necessario svuotare le pompe attraverso la spina di scarico.

7. Messaggi di errore

Messaggio	Significato	Come intervenire
Temperatura dell'acqua non nota		Attendere che la pompa funzioni per almeno 1 minuto, dopodiché sul display apparirà la temperatura.
Condizione di possibile congelamento	Il sistema ha rilevato una condizione di potenziale congelamento oppure l'interruttore ausiliario di congelamento si è chiuso.	Tutti i dispositivi d'acqua sono attivati. In alcuni casi, le pompe si possono accendere o spegnere e può darsi che il riscaldatore funzioni durante la protezione anti-congelamento. Questo è un messaggio operativo, non la segnalazione di un errore.

Acqua troppo calda - M029	L'impianto ha rilevato una temperatura dell'acqua della vasca spa di 110°F (43,3°C) o superiore, per cui le funzioni della vasca sono disattivate.	L'impianto effettuerà automaticamente un reset nel momento in cui la temperatura dell'acqua della vasca spa scende al di sotto di 108°F (42,2°C). Controllare che la pompa non sia stata troppo a lungo in funzionamento o che la temperatura ambiente non sia troppo elevata.
Livello dell'acqua troppo basso	Tale messaggio può apparire solamente in un sistema dotato di sensore del livello dell'acqua. Appare ogniqualvolta il livello dell'acqua scenda in maniera eccessiva (o in caso di scollegamento del sensore del livello dell'acqua).	Sparisce automaticamente quando si torna ad avere un livello dell'acqua adeguato. Non appena appare tale messaggio le pompe e il riscaldatore si spengono.
Portata dell'acqua insufficiente - M016	È possibile che la portata dell'acqua che circola nel riscaldatore non sia sufficiente per sottrarre calore all'elemento riscaldante.	Il riscaldatore inizierà ad avviarsi nuovamente dopo all'incirca 1 minuto. Vedasi: **.
Errore portata d'acqua M017	La portata dell'acqua che circola nel riscaldatore non è sufficiente per sottrarre calore all'elemento riscaldante, per cui il riscaldatore si è disattivato.	Vedasi: **.
Il riscaldatore potrebbe essere asciutto - M028	Il riscaldatore potrebbe essersi asciugato o potrebbe non esserci abbastanza acqua nel riscaldatore per accenderlo. La spa si disconnette per 15 minuti. Premere un pulsante qualsiasi per ripristinare il riscaldatore.	Vedasi: **.
Riscaldatore asciutto - M027	All'interno del riscaldatore non vi è abbastanza acqua per consentirne l'avvio. La vasca spa è spenta.	Una volta risolto il problema azzerare il messaggio per consentire il riavvio del riscaldatore. Vedasi: **.
Riscaldatore troppo caldo - M030	Uno dei sensori che misura la temperatura dell'acqua ha rilevato all'interno del riscaldatore un valore di 118°F (47,8°C), per cui la vasca spa è spenta.	Azzerare il messaggio quando la temperatura dell'acqua scende al di sotto di 108°F (42,2°C). Vedasi: **.

Verifiche relative alla portata		Sono in corso delle verifiche in merito ai seguenti parametri: livello insufficiente dell'acqua, restrizioni del flusso di aspirazione, valvole chiuse, aria intrappolata, troppi getti chiusi e adescamento pompa..
Sensori non sincronizzati - M015	È POSSIBILE che i sensori della temperatura non siano sincronizzati i 3°F.	Se tale messaggio non scompare entro un paio di minuti chiamare il personale di assistenza tecnica.
Sensori non sincronizzati -- Chiamare il personale di assistenza tecnica - M026	I sensori della temperatura sono EFFETTIVAMENTE non sincronizzati.	Tale guasto è presente da almeno 1 ora. Chiamare il personale di assistenza tecnica. Vedasi: **.
Guasto sensore A, Guasto sensore B - Sensore A: M031, Sensore B: M032	Guasto di un sensore della temperatura o del circuito di un sensore	Se il problema persiste contattare il proprio rivenditore o personale di assistenza tecnica qualificato. Vedasi: **.
Errore di comunicazione	L'impianto non comunica con il pannello di controllo.	Se il problema persiste contattare il proprio rivenditore o personale di assistenza tecnica qualificato.
Software di prova installato	Il sistema di controllo sta funzionando con un software di prova.	Se il problema persiste contattare il proprio rivenditore o personale di assistenza tecnica qualificato.
Errore di memoria del programma - M022	All'accensione si è verificato un errore nella somma di controllo del programma.	Ciò significa che vi è un problema con il firmware (programma operativo), per cui è necessario l'intervento del servizio di assistenza tecnica. Vedasi: **.
Impostazioni ripristinate (errore di memoria del programma) - M021		Se tale messaggio appare durante più di un'accensione contattare il proprio servizio di assistenza tecnica. Vedasi: **.
Guasto dell'orologio - M020		Se il problema persiste contattare il proprio rivenditore o personale di assistenza tecnica qualificato. Vedasi: **.
Errore di configurazione (la vasca spa non si avvia)		Se il problema persiste contattare il proprio rivenditore o personale di assistenza tecnica qualificato.

È possibile che una pompa sia rimasta accesa - M034	È possibile che si sia verificato il surriscaldamento dell'acqua.	SPEGNERE LA VASCA SPA. NON ENTRARE NELL'ACQUA. Contattare il proprio rivenditore di fiducia o personale tecnico qualificato.
Errore temperatura troppo calda - M035	A quanto pare una pompa è rimasta accesa durante l'ultimo avvio della vasca spa. SPEGNERE LA VASCA.	NON ENTRARE NELL'ACQUA. Se il problema persiste contattare il proprio rivenditore o personale di assistenza tecnica qualificato.

** Alcuni messaggi sin possono azzerare dal pannello. Tali messaggi sono contraddistinti dall'icona Annulla presente in fondo alla schermata del messaggio. Premendo il testo di tale icona è possibile azzerare il messaggio.

MESSAGGI PROMEMORIA

Verifica pH: può apparire regolarmente, ovvero ogni 7 giorni. Controllare il livello di pH con un apposito kit di test e regolare tale valore aggiungendo le sostanze chimiche pertinenti.

Verifica disinfettante: può apparire regolarmente, ovvero ogni 7 giorni. Controllare il livello del disinfettante e di altre sostanze chimiche con un apposito kit di test e regolare tale valore aggiungendo le sostanze chimiche pertinenti.

Pulisci filtro: può apparire regolarmente, ovvero ogni 30 giorni. Pulire il dispositivo di filtrazione secondo le istruzioni fornite dal produttore.

È utile effettuare una manutenzione generale: i messaggi promemoria si possono annullare dalla schermata Promemoria. Il produttore può scegliere i singoli messaggi promemoria. È possibile disattivarli completamente oppure mantenere un numero limitato di promemoria in un modello specifico. La frequenza con cui appare ciascun promemoria (ovvero, 7 giorni) può essere stabilita dal produttore.

Verifica GFCI (o RCD): può apparire regolarmente, ovvero ogni 30 giorni. L'interruttore salvavita (GFCI) o l'interruttore di protezione dalle correnti di guasto (RCD) sono degli importanti dispositivi di sicurezza che vanno regolarmente controllati per assicurarsi della rispettiva affidabilità. Ciascun utente dovrebbe essere formato in modo tale da saper testare in maniera sicura l'interruttore GFCI o RCD associato all'impianto idromassaggio. Tali interruttori sono provvisti di un apposito pulsante TEST o RESET che consente all'utente di controllarne il buon funzionamento.

Cambia acqua: può apparire regolarmente, ovvero ogni 90 giorni. Cambiare regolarmente l'acqua della vasca idromassaggio per mantenere sia il corretto equilibrio chimico che le condizioni igieniche pertinenti.

Pulisci copertura: può apparire regolarmente, ovvero ogni 180 giorni. Le coperture in vinile vanno pulite e tenute con cura per garantire la lunga durata della vasca.

Prenditi cura del legno: può apparire regolarmente, ovvero ogni 180 giorni. Gli arredi e i bordi in legno vanno puliti e tenuti con cura secondo le istruzioni del produttore se si vuole prolungare al massimo la durata della vasca.

Cambia filtro: può apparire regolarmente, ovvero ogni 365 giorni. Sostituire talvolta i filtri per mantenere un buon funzionamento e delle condizioni igieniche adeguate della vasca.

Cambia UV: può apparire regolarmente. Cambiare l'UV secondo le istruzioni del produttore.

Verifica ozono: può apparire regolarmente. Controllare il generatore di ozono secondo le istruzioni del produttore. Check-up.

8. Problemi e soluzioni

Problema	Motivi	Soluzioni
La portata dell'acqua filtrata è insufficiente.	Filtro ostruito da sporcizia.	Effettuare il lavaggio del filtro.
La pompa del massaggio dei jet non funziona. Non funziona.	Il cavo del pannello di controllo digitale è scollegato dalla piastra. Mancanza di alimentazione elettrica. Differenziale scollegato.	Collegare il cavo alla piastra. Verificare il collegamento della pompa al quadro elettrico. Collegare il differenziale.
Non si aziona la pompa di massaggio dell'aria Blower.	Il cavo del pannello di controllo digitale è scollegato dalla piastra. Mancanza di alimentazione elettrica. Per surriscaldamento la pompa si scollega da sola.	Collegare il cavo alla piastra. Verificare il collegamento della pompa al quadro elettrico. Lasciar raffreddare per circa 3 ore e azionare di nuovo la pompa.
Esce acqua dai Venturi.	Jet chiusi. Jet installati male: il coperchietto esterno del getto ha un movimento di un quarto di giro per aprire e chiudere il passaggio dell'acqua. Se questo coperchietto fa un giro completo, non è ben installato e si dovrà togliere il getto e riposizionarlo correttamente.	Aprire il getto. Estrarre il jet: estrarre il coperchietto di 2 cm. circa. Svitare il jet girando in senso antiorario. Una volta smontato riposizionare il jet, avvitando in senso orario. Spingere in dentro il coperchietto esterno.
Poca portata di aria nei jet.	Venturi chiusi o ostruiti.	Aprire i Venturi.
Poca portata di aria.	Spazzole del motore guaste.	Cambiare la pompa.
L'acqua non raggiunge la temperatura desiderata.	Sonda deteriorata. Verificare la temperatura programmata.	Cambiare la sonda della temperatura. Impostare la temperatura.

Nota: nella sezione Messaggi diagnostici del pannello di controllo, i messaggi diagnostici sono menzionati per risolvere possibili guasti.

9. Riciclaggio e protezione dell'ambiente

Lo Spa è dotato di materiale elettrico e/o elettronico, quindi al termine della sua vita utile deve essere adeguatamente trattato come un residuo speciale.

Mettersi in contatto con le autorità locali per conoscere il procedimento di raccolta e di trattamento dei residui con materiale elettrico ed elettronico.

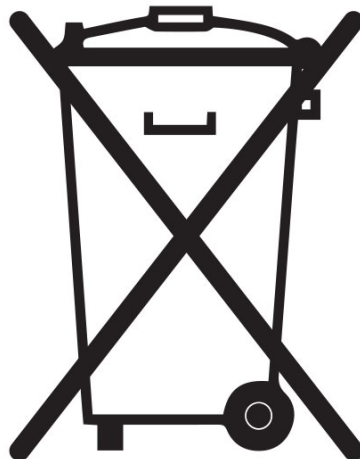

10. Dichiarazione di conformità



IBERSPA, S.L.
Pol. Ind
Av. Pla d'Urgell 2-8
25200 - Cervera, Lleida
(Spain)

ES PRODUCTOS:
EN PRODUCTS:
DE PRODUKTE:
FR PRODUITS:
IT PRODOTTI:
PT PRODUTOS:
NL PRODUKTEN:
RU продукт:

DA PRODUKTER:
S PRODUKTER:
FI TOUTTEET:
N PRODUKTER:
GR ΤΠΟΝΤΑ:
PL PRODUCTY:

PUBLIC SPAS
PUBLIC COMPACT KITS

ES - DECLARACION DE CONFORMIDAD

Los productos arriba mencionados se hallan conformes a : Directiva 2014/30/UE (Compatibilidad Electromagnética), Directiva 2014/35/UE (Baja Tensión) y la Norma Europea EN 60335-2-41

DA - FÖRSÄKRAM OM ÖVERENSSTÄMMELSE

Ovans ende produkter ä i överensstämmelse med : Direktiv 2014/30/UE (Elektromagnetisk kompatibilitet), Direktiv 2014/35/UE (L gspänning) och med Europeisk Standard EN 60335-2-41

EN - EVIDENCE OF CONFORMITY

The products listed above are in compliance with : 2014/30/UE (Electromagnetic Compatibility), Directive 2014/35/EU (Low Voltage) and with the European Standard EN 60335-2-41

S - ÖVERENSSTEMMELESESERKL RING

Ovenst ende produkter oppfyller betingelsene elektromagnetiskdirektiv 2014/30/UE , lavpenningsdirektiv 2014/35/UE . og Europeisk Standard EN 60335-2-41

DE - KONFORMITÄTSEKTLÄRUNG

Die oben angeführten Produkte entsprechen den, Sicherheitsbestimmungen der Richtlinien der Elektromagnetischen Verträglich 2014/30/UE , der Niederspannungs Richtlinien 2014/35/UE , un der europäischen Vorschrift EN 60335-2-41

FI - ÖVERENSSTEMMELESESERK RING

De ovenn vrte varer er i overensstemmelse med : Direktiv- 2014/30/UE (Elektromagnetisk forenelighed), Direktiv- 2014/35/UE (Lavsp nding) og i overensstemmelse med den europ iske standard EN 60335-2-41

FR - DECLARATION CONFORMITÉ

Les produits mentionnés ci-dessus sont conformes aux : Directive Compatibilité Electromagnétique 2014/30/UE , Directive Basse Tension 2014/35/UE et à la Norme Européenne EN 60335-2-41

N - VAKUUTUS YHDENMUKAISUDESTA

Yllämainiut tuotteet ovat yhdenmukaisia direktiivin 2014/30/UE (Elektromagneettinen yhdenmukaisuus), direktiivin 2014/35/UE (Matalajännite)sekä eurooppalaisen standarin EN 60335-2-41

IT - DICHIARAZIONE DI CONFORMITÀ

I prodotti su elencati sono conformi alle seguenti : Directiva 2014/30/UE (Compatibilità elettromagnetica), Directiva 2014/35/UE (Bassa Tensione) e alla Norma Europea EN 60335-2-41

GR - ΑΗΛΕΚΤΡΟΜΑΓΝΗΤΙΚΉ ΣΥΜΒΑΤΟΤΗΤΑΣ

Τα παραπάνω προϊόντα είναι σύμφωνα με την Οδηγία 2014/30/EE , (Ηλεκτρομαγνητική Συμβατότητα) την Οδηγία 2014/35/EE (Χαμηλής Τάσης) και ε τον Ευρωπαϊκό Κανονισμό EN 60335-2-41

PT - DECLARAÇÃO DE CONFORMIDADE

Os produtos acima mencionado estão conforme a : Directiva 2014/30/UE (Compatibilidade Electromagnética), Directiva 2014/35/UE (Baixa tensão) e a Norma Europeia EN 60335-2-41

PL - DEKLARACJA ZGODNOŚCI

Wymienione powyżej produkty są zgodne z: Dyrektywą 2014/30/UE (Kompatybilność Elektromagnetyczna), Dyrektywą 2014/35/UE (Niskie Napięcie) oraz Norma Europejska: EN 60335-2-41

NL - CONFOMITEITSVERKLARING

Bovenstaande produkten voldoen aan de veiligheidsvoorschriften van de Richtlijn Electromagnetische compatibiliteit 2014/30/UE , laagspannings richtlijn 2014/35/UE en aan de Europese norm EN 60335-2-41

RU - ДЕКЛАРАЦИЯ СООТВЕТСТВИЯ

Упомянутые выше модели соответствуют: Директиве 2014/30 / EC (об электромагнитной совместимости), Директиве 2014/35 / EC (о низком напряжении) и Европейском стандарте: EN 60335-2-41

Firma/Cargo:

Signature/Qualification:

Unterschrift/Qualifizierung:

Signature/Qualification:

Firma/Qualifica:

Assinatura/Título:

Handtekening/Hoedanigheld:

подпись / квалификация:

Namnteckning/Befattning:

Underskrift / Stilling:

Signatur/Tilstand:

Allekirjoitus/Virka-asema:

Υπογραφή/Θεση:

Podpisu/Stanowisko:

Gerente de Iberspa, S.L. PP
Manager of Iberspa, S.L. by proxy

© Iberspa, 2025