

Compact kit professional spa

Nederlands

Contenido

1. Inleiding

2. Waarschuwingen

3. Componenten en aansluitingen

4. Installatie

4.1. Stroomonderbreking

4.2. Waarschuwing elektrostatische ontlading

4.3. Elektrische aansluitingen

4.4. Hydraulische aansluiting

5. Gebruiksaanwijzingen

5.1. Waarschuwingen

5.2. Hotkeys toetsenbord bedieningspaneel voorkant

5.3. Menu's Instellingen

5.4. Afstandsbediening (spa knoppen)

5.5. Standaard ingestelde systeemkenmerken

5.6. Optionele functies

6. Onderhoud

6.1. Aanwijzingen voor onderhoudswerkzaamheden

6.2. Onderhoud van het acryl

6.3. Onderhoud tijdens periodes van afwezigheid of zonder gebruik

6.4. Onderhoud van het water

7. Foutcodes

8. Conformiteitsverklaring

1. Inleiding

Deze handleiding bevat essentiële informatie voor de deugdelijke en veilige installatie en start- up van het systeem.

Gelieve deze instructies aandachtig door te lezen en strikt op te volgen. Het niet volgen van de instructies kan de garantie ongeldig maken en de aansprakelijkheid van de fabrikant voor daaruit volgende schade uitsluiten.

2. Waarschuwingen

- Enkel een gekwalificeerd technicus mag het systeem installeren, in bedrijf stellen en onderhouden, en dit in strikte overeenstemming met de installatie-instructies en aanwijzingen.
- Dit systeem mag niet worden aangesloten op een huishoudelijk elektriciteitsnetwerk. Controleer of de elektrische installatie voldoet aan de vereisten van het systeem: 3 fases, 400V tussen iedere fase en 230V tussen fase en neutraal.
- Alle plaatselijk van kracht zijnde normen en reglementen m.b.t. elektriciteitsveiligheid moeten worden opgevolgd.
- De veiligheid van personen en materialen moet worden verzekerd. Alle reglementen en veiligheidsnormen moeten worden opgevolgd.
- De elektriciteitsvoeding van het systeem moet worden beschermd met een uiterst gevoelige aardlekschakelaar.
- Gebruik enkel geaarde bedrading van goede kwaliteit.
- Het is uiterst belangrijk kabels van de juiste dwarsdoorsnede te gebruiken.
- Controleer of de thermische magnetische circuitonderbrekers werden gekalibreerd op het energieverbruik (stroomsterkte).
- Gebruik het elektrische schakelkast nooit om andere apparatuur aan te sluiten.
- Wijzigingen zijn verboden zonder de uitdrukkelijke toelating van de fabrikant.
- Gebruik enkel originele wisselstukken geleverd door de fabrikant.
- Sommige onderdelen van de installatie werken met gevaarlijk hoge spanning. Raak ze enkel aan als het systeem volledig ontkoppelt is van de netstroom en alle opstartschakelaars geblokkeerd zijn.
- De grenswaarden vermeld op het elektrische schakelkast mogen onder geen enkele voorwaarde de aanbevolen stroomsterkte overschrijden.
- Controleer de bedrading en de hydraulica voordat u het systeem inschakelt of de voeding aansluit.
- Zorg ervoor dat de elektrische componenten niet in contact kunnen komen met water.
- Raak het apparaat niet aan als u natte voeten hebt.
- Schakel het systeem niet in als het bubbelbad..

3. Componenten en aansluitingen



1	SPA	2	HYDRAULIC KIT	2.3	TEMP. SENSOR	2.6	CONNECTION BOX	3.1	CONTROL PANEL
1.1	LIGHT	2.1	BLOWER	2.4	FILTRATION PUMP	2.7	MESSAGE PUMP(S)	4	BALANCE TANK
1.2	CONTROL BUTTONS	2.2	HEATER	2.5	FILTER	3	ELECTRICAL BOARD	4.1	LEVEL SENSORS

4. Installatie

4.1. Stroomonderbreking

In geval van onderbreking van de stroomvoorziening, wordt het systeem altijd automatisch geactiveerd in de operatiemodus waarin het zich bevond vóór de onderbreking.

AANDACHT

Na een onderbreking in de stroomvoorziening start de filtratiepomp automatisch. Let erop dat het hydraulisch circuit bedrijfsklaar is of koppel de noodzakelijke voorzieningen aan/af voordat de stroomtoevoer is hersteld.

4.2. Waarschuwing elektrostatische ontlading

De volgende voorzorgmaatregelen moeten worden getroffen:

Open de beschermende geleidende verpakking pas wanneer u zich aan een goedgekeurd antistatisch werkstation bevindt en de volgende instructies hebt gelezen. Gebruik een geleidende polsband die aangesloten is op een aarding. Ontlaad de statische elektriciteit in uw lichaam door een geaard metaal oppervlak of een goedgekeurde antistatische mat aan te raken voordat u een elektronisch component aanraakt.

Gebruik een goedgekeurde antistatische mat om uw werkoppervlak te bedekken. Verpak de printplaat nooit in plastic zakken, in polystyreen of in niet-antistatische noppenfolie.

AANDACHT

Dit product bevat componenten die gevoelig zijn voor elektrostatische ontlading (ESD). Bij het hanteren van dit product moet ervoor worden gezorgd dat de hulpmiddelen niet beschadigd raken. Schade veroorzaakt door verkeerd gebruik valt niet onder de garantie. 

4.3. Elektrische aansluitingen

Waarschuwingen die in acht moeten worden genomen voordat elektrische aansluitingen worden gemaakt:

- De nuldraad van de pompen dient vrij komen te liggen.
- Zorg ervoor dat de stroomvoorziening uitgeschakeld is alvorens de installatieprocedure te starten.
- Respecteer de aangegeven kabeldoorsneden en de afstanden tussen componenten.

Met het oog op een goed beheer van de elektronische signalen, mogen de afstanden tussen de componenten maximaal het volgende bedragen:

Elektronische drukknopen – Elektronisch bedieningspaneel 15m

Spa-Hydraulische kit (pompen) 7m

Balanstank (capacitieve niveausensoren) - Elektronisch bedieningspaneel 15m

Verwarmingstoestel (temperatuursensor) - Elektronisch bedieningspaneel 6m

Magneetventiel - Elektronisch bedieningspaneel 20m

Aansluiting tuisen compactkit en ELEKTRISCHE SCHAKELKAST

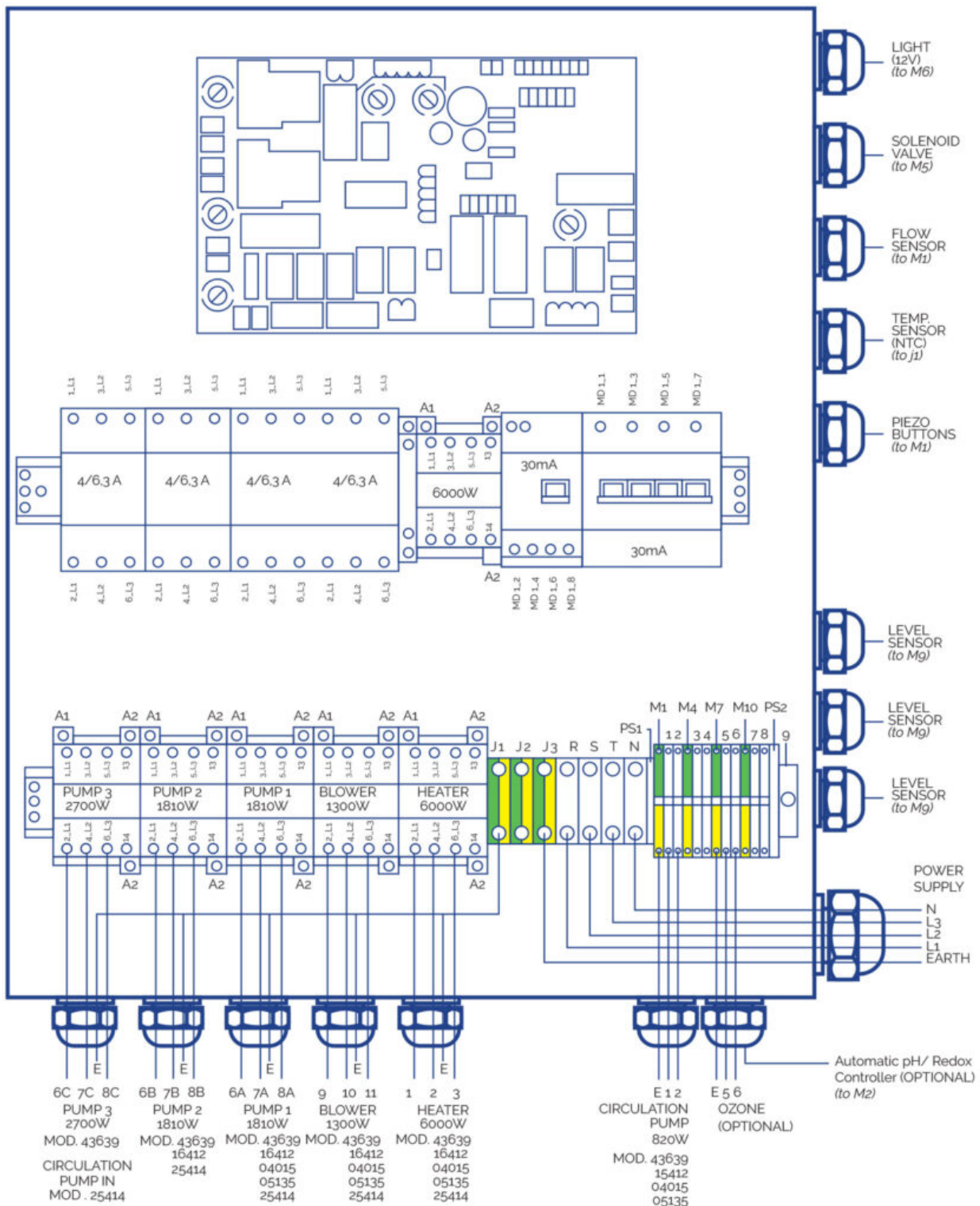

BEDRADING

Sluit de kabels aan op de desbetreffende aansluitpunten teneinde een goede werking te garanderen en potentiële elektrische problemen te voorkomen die de veiligheid van de gebruiker in gevaar zouden kunnen brengen.

P max [W]

	20 > L [m]	20 ? L 35 [m]	35 ? L < 55 [m]
Sc [mm²]	20	35	55
0,5	882	504	321
1	1764	1008	641
1,5	2646	1512	962
2,5	4410	2520	1603
4	7055	4032	2566
6	10583	6047	3848
10	17638	10079	6414
16	28221	16126	10262

KIT 43639

A			
Element	P total [W]	P fase [W]	I fase [A]
R	6000	2000	9
P.F	820	273	1.6
P.2	1810	603	3.2
P.3	2700	900	3.2
B	1300	433	3.8
PTC	-	-	-
F	-	-	-
T	-	-	-
T	-	-	-

B						
Element	P total [W]	P fase [W]	I fase [A]	Sc [mm ²]		
				20 > L [m]	20 ? L 35 [m]	35 ? L < 55 [m]
T	-	-	-	4	6	10
N	-	-	-	4	6	10
L1-L2-L3	14463	4821	254	4	6	10

KIT 16412CE

A			
Element	P total [W]	P fase [W]	I fase [A]
R	6000	2000	9.0
P.F	820	820	3.8

P.1	1810	603	3.2
P.2	1810	603	3.2
P.3	0	0	0.0
B	1300	433	3.8
PTC	-	-	-
F	-	-	-
T	-	-	-

B	Sc [mm ²]					
Element	P total [W]	P fase [W]	I fase [A]	20 > L [m]	20 ? L 35 [m]	35 ? L < 55 [m]
T	-	-	-	4	6	10
N	-	-	-	4	6	10
L1-L2-L3	14463	4821	25,4	4	6	10

KIT 04015CE

A			
Element	P total [W]	P fase [W]	I fase [A]
R	6000	2000	9.0
P.F	600	600	2.7
P.1	1050	1050	4.9
P.2	0	0	0.0
B	1300	433	3.8
PTC	-	-	-
F	-	-	-
T	-	-	-
T	-	-	-

B	Sc [mm ²]					
Element	P total [W]	P fase [W]	I fase [A]	20 > L [m]	20 ? L 35 [m]	35 ? L < 55 [m]
T	-	-	-	2.5	4	6
N	-	-	-	2.5	4	6
L1-L2-L3	9012	3483	17,7	2.5	4	6

KIT 05135CE

A			
Element	P total [W]	P fase [W]	I fase [A]
R	6000	2000	9.0
P.F	820	820	3.8
P.1	1460	1460	6.8
P.2	0	0	0.0
P.3	0	0	0.0

B	1300	433	3.8
PTC	-	-	-
F	-	-	-
T	-	-	-

Element	P total [W]	P fase [W]	I fase [A]	Sc [mm ²]		
				20 > L [m]	20 ? L 35 [m]	35 ? L < 55 [m]
T	-	-	-	2.5	4	10
N	-	-	-	2.5	4	10
L1-L2-L3	9642	3893	19.6	2.5	4	10

Aansluitingen

De verbindingkabel van de Sonde PTC dient geblindeerd te zijn of door een eigen kanaal worden geleid om interferenties te voorkomen.

Het is verplicht pakkingbussen te gebruiken voor alle uitgaande aansluitingen van de hoofdcontrolekast en de aansluitkast.

- Open de kast
- Voer de aansluiting volgens onderstaande schema's uit
- Sluit de drie fases (L1-L2-L3) en de massa (T) aan; de nulpotentiala (N) blijft vrij.

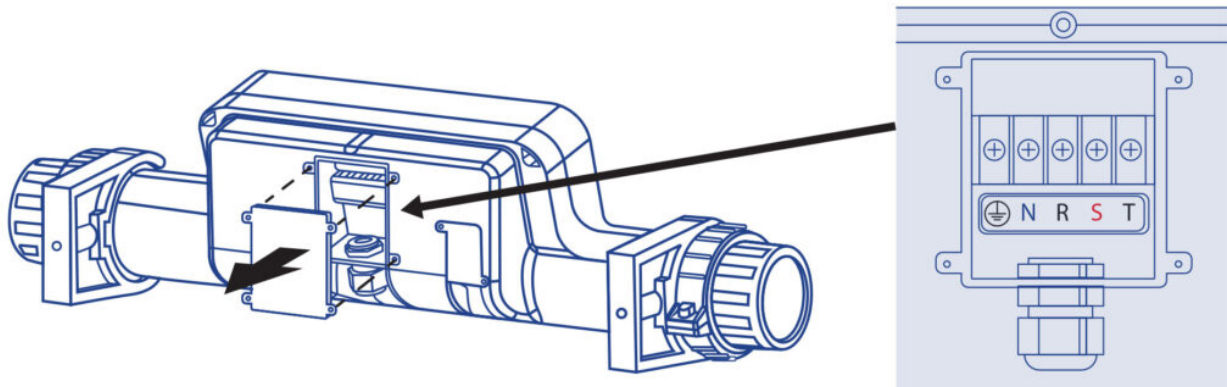

PRINTPLAAT

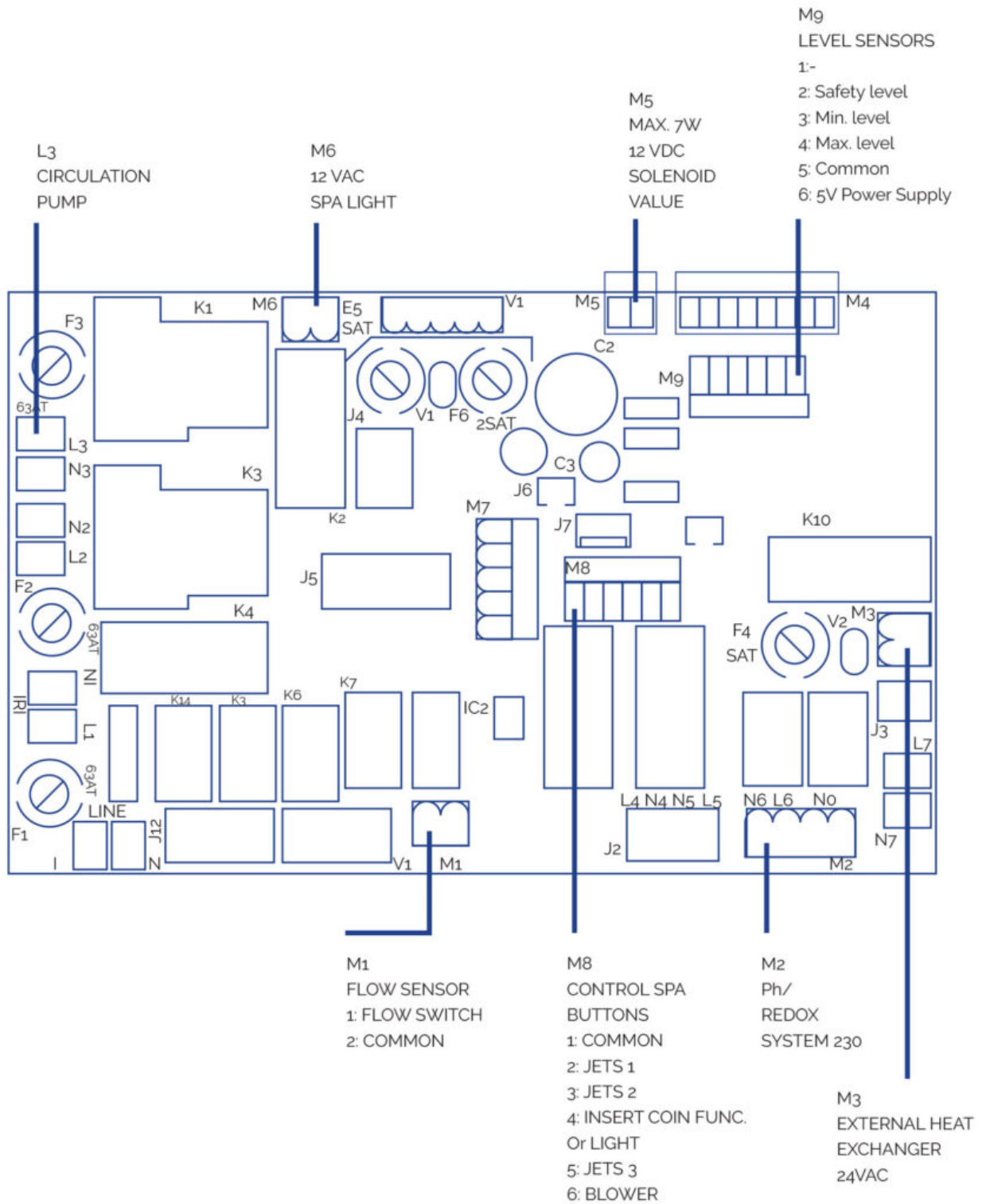

Aansluiting afstandsbediening bubbelbad



Lamp

Sluit de lamp direct aan op uitgang M6 van de printplaat. De lamp kan worden in- of uitgeschakeld via het bedieningspaneel vooraan de aansluitkast.

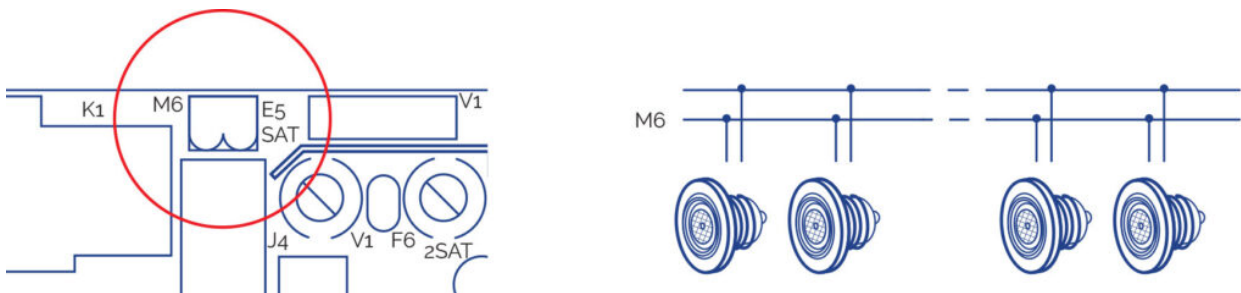

OVERIGE AANSLUITINGEN

- Sluit de drie niveausensors die werden meegeleverd met de buffertank direct aan op de ingang M9 van de printplaat.
- Sluit de bedrading van de ozonisator direct aan op ingang 5-6 van het elektrische schakelkast.
- Sluit het elektrische schakelkast aan op de elektrische voeding.

AANDACHT

Zorg ervoor dat alle hydraulische en elektrische/elektronische verbindingen goed zijn aangesloten voordat u het elektrisch bedieningspaneel aan de stroomvoorziening koppelt. Het gebruik van pakkingbussen is verplicht voor alle aansluitingen vanuit het bedieningspaneel en de aftakdoos.

Het gebruik van eindapparatuur is verplicht in alle aansluitingen om de integriteit van de aansluitdraden te vrijwaren.

4.4. Hydraulische aansluiting

PLAATSING EN INSTALLATIE VAN DE APPARATUUR

De compacte apparatuur moet zich onder het niveau van de Spa bevinden. Hiermee wordt vermeden dat de pompen behoeven te worden gesmeerd. Het maximum niveauverschil bedraagt 2 meter naar beneden (h $\leq 2\text{m}$).

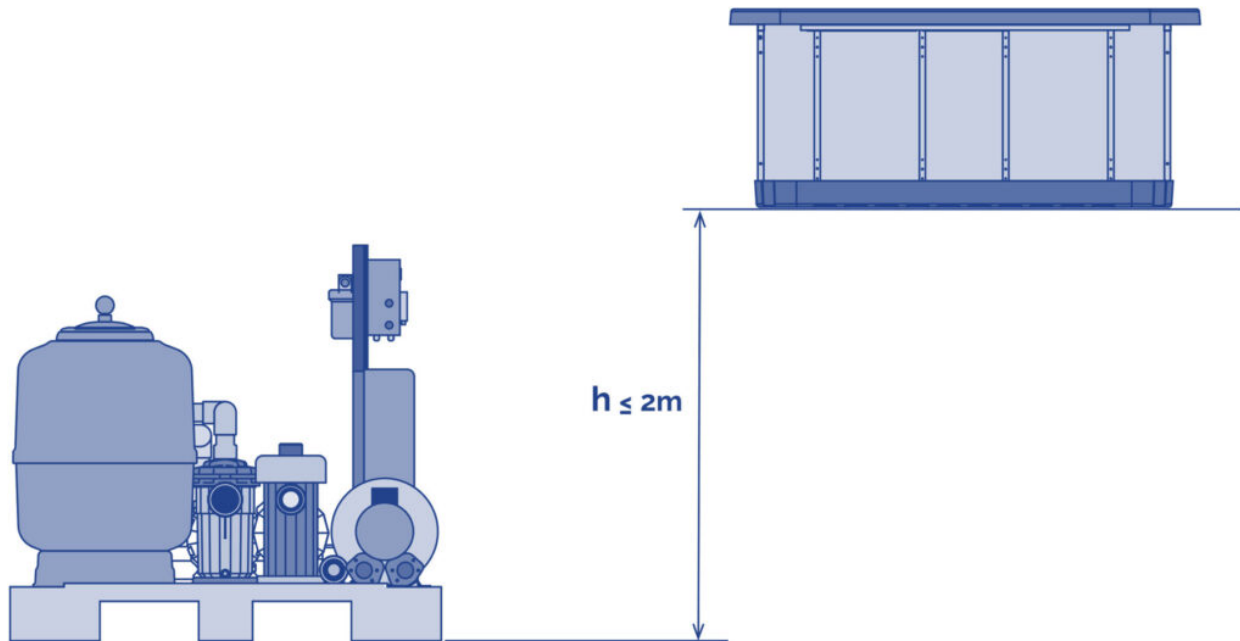

De Spa's met afvloeiing beschikken over een compensatiereservoir met een dubbele functie:

- Absorberen van het water dat wordt verplaatst door het aantal personen in de Spa.
- Voorkomen dat de filtratiepomp droog komt te staan.

Voor een correcte plaatsing van het reservoir wordt deze zo dicht mogelijk bij de Spa geïnstalleerd, beneden het niveau van de afvloeiing zodat al het verplaatste water kan worden afgevoerd.

AANSLUITING VAN DE SPA AAN DE APPARATUUR

Harde buizen of flexibele slangen gebruiken met de geschikte weerstand. De geldende normen in het betreffende land raadplegen. De diameter van de slangen dient overeen te komen met die van de aansluitingen van de Spa; deze diameters zijn vastgesteld voor een optimaal resultaat van de apparatuur. Voor elk materiaal de geschikte lijm gebruiken.

In alle gevallen dient de installatie van elleboogstukken en de lengte van de buizen tot een minimum te worden beperkt teneinde het verlies van belasting van de installatie te reduceren.

De aansluitingen met wartelmoeren van de Spa zijn gemarkeerd met stickers waarop het betreffende circuit aangegeven staat alsmede de richting van de watermassa.

Voor de montage van de circuiten de beschreven schema's in paragraaf 2 raadplegen en de hieronder vermelde montagevoorschriften opvolgen.

Voor en na iedere pomp en aan de uitgang van de warmtewisselaar een kogelklep of schuif plaatsen om onderhoud of vervanging van deze elementen te kunnen realiseren.

Aansluiting van het recirculatiecircuit

SPA MET AFVLOEIING

Aansluiting Spa -Compensatiereservoir

De innames van het afvloeiingssysteem verbinden met het compensatiereservoir. De leidingen

moeten over het juiste verval beschikken om te verzekeren dat het water onder invloed van de zwaartekracht wordt afgevoerd. In geen geval sifons aanleggen die de circulatie van het water in de weg kunnen staan.

De diameter van de leidingen voor de waterafvoer uit de afvloeiing dient zodanig te worden berekend dat het water de in de geldende normen aanbevolen snelheid niet overschrijdt. Een afvoer in het bovengedeelte van het compensatiereservoir aansluiten, met als taak een mogelijk overschot aan water af te voeren waardoor wordt voorkomen dat het reservoir kan overlopen.

De uitgang van het compensatiereservoir met de zuiger van de filtratiepomp verbinden waarbij een anti-terugstroomklep tussen het reservoir en de pomp woedt geplaatst. Deze uitgang dient zich beneden of op gelijke hoogte te bevinden met de bodem van het compensatiereservoir.

Aansluiting compensatiereservoir – Compacte kit

De uitgang van de filtratiepomp met de keuzeklep van het filter verbinden (Afhankelijk van het model van de kit is deze verbinding reeds aangelegd).

De uitgang van de keuzeklep verbinden met de wateringang van de warmtewisselaar (afhankelijk van het model van de kit is deze verbinding reeds aangelegd).

Indien uw Spa over een ozonoptie beschikt, volg dan vanaf dit punt de instructies op zoals aangegeven op het Installatieblad van de ionisator.

Voor de aansluitingen van de keuzeklep altijd plastic accessoires, dichtingen en teflonband gebruiken. In geen geval mogen ijzeren accessoires of leidingen worden gebruikt daar deze de plastic componenten ernstig kunnen beschadigen.

Aansluiting Spa – Compacte

Indien uw Spa beschikt over een aansluitpunt voor bodemreiniging: verbind de uitgang van de bodemreiniging met de ingang van de filtratiepomp door middel van een parallelaansluiting met de overige ingangen van deze pomp. Er dient tussen het aansluitpunt en de pomp een kogelklep te worden geplaatst die zich normaal gesproken in gesloten toestand bevindt.

- Optie A opzuigen via de bodem van de Spa: Het afvoerkanal van de bodemafvoer van de Spa verbinden met een parallelingang aan de filterpomp. Tussen deze aansluiting een kogelklep of schuif plaatsen.
- Optie B terugvloeien via de bodem van de Spa: Hierbij zijn geen handelingen vereist.

Aansluiting Compacte kit – Spa

De uitgang van de warmtewisselaar met de filtratieterugstroomslang/en aan de Spa verbinden.

- Optie A opzuigen via de bodem van de Spa Een anti-terugstroomklep plaatsen tussen de uitgang van de wisselaar en de ingang van de Spa.
- Optie B terugvloeien via de bodem van de Spa: De uitgang van dewisselaar verbinden met de bodemafvoer van de Spa, parallel met de filtratieterugstroom via de impulsopeningen.

De niveausensors installeren

Om te garanderen dat er altijd water zit in het circulatiecircuit, dient u niveausensors te installeren in de buffertank. Deze besturen dan het openen en sluiten van de magneetklep voor het vullen

van de buffertank. Raadpleeg onderstaand schema.

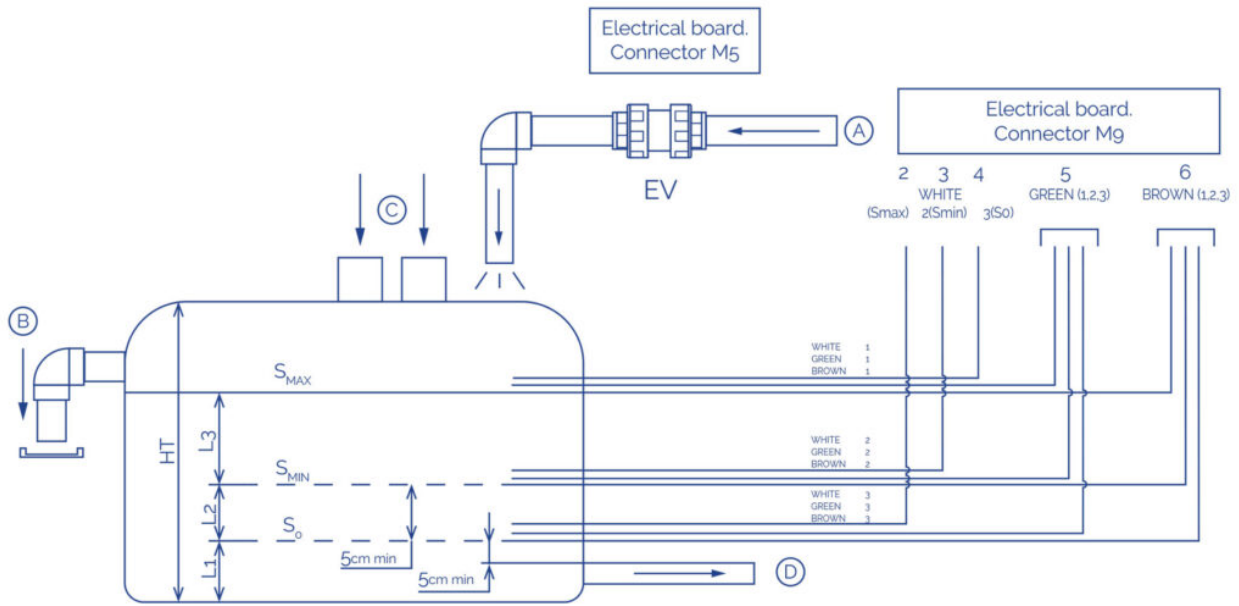

S0 Veiligheidssensor	A Inlaat leidingwater
SMIN Sensor minimumniveau	B Overloop buffertank
SMAX Sensor maximumniveau	C Waterinlaat overloop bubbelbad
EL Elektrische schakelkast	D Wateruitlaat naar filtersysteem
EV Elektrische klep (niet meegeleverd)	Ht Totale hoogte

De SO-sensor moet worden geïnstalleerd boven de wateruitlaat onderaan.

De Smin-sensor moet worden geïnstalleerd boven de SO-sensor.

Tussen Smin en Smax moet er meer water aanwezig zijn dan het volume dat verplaatst wordt door alle badgasten samen.

De Smax-sensor moet worden geïnstalleerd onder de uitlaat bovenaan.

De niveausensoren moeten worden bevestigd aan de buitenkant van de buffertank.

Het systeem wordt automatisch geblokkeerd als het waterpeil onder de SO-sensor zakt.

De elektrische klep (EV) wordt geactiveerd (m.a.w. de buffertank wordt gevuld) als het waterpeil onder de Smin-sensor zakt, en wordt gedeactiveerd wanneer het boven de Smax-sensor stijgt.

Als u niet niveau sensoren installeert:



SPA MET SKIMMER

Aansluiting Spa – Compacte kit

- De uitgang van de skimmer verbinden met de ingang van de warmtewisselaar.
- De bodemafvoer van de Spa verbinden met de ingang van de filtratiepomp, parallel aan de overige ingangen.
- De uitgang van de filtratiepomp verbinden met de keuzeklep van het filter (afhankelijk van het model van de kit is deze aansluiting reeds aanwezig).
- De uitgang van de keuzeklep verbinden met de wateringang naar de warmtewisselaar (afhankelijk van het model van de kit is deze aansluiting reeds aanwezig).

Indien uw Spa over een ozonoptie beschikt volg dan vanaf dit punt de instructies op zoals aangegeven op het Installatieblad van de ionisator.

Aansluiting Compacte kit – Spa

De uitgang van de warmtewisselaar verbinden met de openingen van de filtratierugstroom naar de Spa en een anti-terugstroomklep in deze aansluiting plaatsen.

Aansluiting van het Watermassagecircuit

De leiding van de afvoeren van de wateropzuiging verbinden met de ingang van de massagepomp

(elke pomp zuigt water van 2 afvoeren op). De uitgang van elk van de massagepompen verbinden met de aansluitingen in de batterij van de Spa die het water naar de jets voeren. Een kogelklep of schuif plaatsen aan de in- en uitgang van elke pomp.

Aansluiting van het Luchtmassagecircuit

De ingang van de luchtpomp vrijlaten en de uitgang van deze pomp verbinden met de overeenkomstige aansluiting van de Spa. Opmerking: Het is noodzakelijk een sifon van 150 mm boven het maximum niveau van het water aan te leggen en een anti-terugstroomklep te plaatsen tussen deze sifon en de Spa.

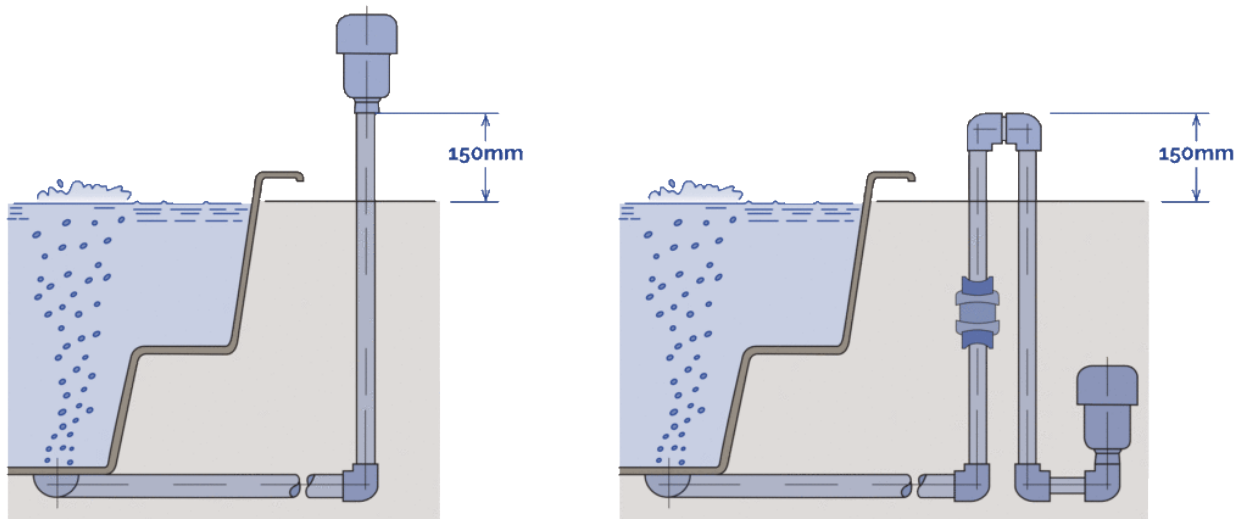

5. Gebruiksaanwijzingen

5.1. Waarschuwingen

WAARSCHUWINGEN MET BETREKKING TOT DE VEILIGHEID

- Controleer zorgvuldig de temperatuur van het water. Gebruik geen water met temperaturen van boven de 40°C. De ideale temperatuur bedraagt 35-36°C.
- Zwangere vrouwen, kleine kinderen, personen met hartklachten, gezondheidsproblemen of onder medische behandeling mogen de spa niet gebruiken zonder een arts te raadplegen.
- Wees vooral voorzichtig wanneer u de spa alleen gebruikt. Langdurig verblijven in warm water kan misselijkheid, duizeligheid en flauw vallen tot gevolg hebben.
- Zet het spabad op een lagere temperatuur wanneer u van plan bent er langer dan 10-15 minuten gebruik van te maken.
- Gebruik het spabad niet na inname van alcohol, drugs of medicijnen, waardoor u slaperig wordt of de bloeddruk stijgt/daalt.
- Wees bijzonder voorzichtig wanneer u in en uit het spabad stapt en de vloer nat is.
- Gebruik geen elektrische apparaten (radio's, haardrogers e.d.) in de buurt van de spa.
- Houd tijdens het gebruik van de spa uw hoofd, lichaam en kleding minstens 40 cm verwijderd van de aanzuigopeningen. Bind lang haar vast en steek het op.
- Start de spa niet wanneer de veiligheidsroosters beschadigd zijn of ontbreken.
- Maak uitsluitend gebruik van originele spa-onderdelen. Vraag bij wijzigingen altijd eerst toestemming aan de fabrikant.
- Controleer het pH en vrije chloorgehalte vóór het gebruik. Gebruik de spa niet wanneer deze gehalten niet binnen de aanbevolen standaardwaarden liggen of er een shockbehandeling

gaande is.

WAARSCHUWINGEN MET BETREKKING TOT HET GEBRUIK

Stroomonderbreking

In geval van onderbreking van de stroomvoorziening, wordt het systeem altijd automatisch geactiveerd in de operatiemodus waarin het zich bevond vóór de onderbreking.

Na een onderbreking in de stroomvoorziening start de filtratiepomp automatisch.

Let erop dat het hydraulisch circuit bedrijfsgered is of koppel de noodzakelijke voorzieningen aan/af voordat de stroomtoevoer is hersteld.

Niet compatibele functies

Om mogelijke interferentie tussen de functies te voorkomen staat de systeemsoftware de volgende handelingen niet toe:

- Wanneer de filtratiepomp in manuele modus geactiveerd is moet ze ook weer manueel gedeactiveerd worden alvorens een andere pomp in te schakelen, anders stopt het systeem en verschijnt E02 (fout 02) op het hoofddisplay. Druk achtereenvolgens op instellen en manueel om de foutmelding te annuleren.
- Alle pompen moeten uitgeschakeld worden alvorens van modus manueel naar automatisch over te schakelen, anders stopt het systeem en verschijnt E02 (fout 02) op het hoofddisplay. Druk achtereenvolgens op INSTELLEN en MANUEEL om de foutmelding te annuleren.
- De filtratiepomp is altijd actief gedurende de eerste 5 minuten nadat het systeem gestart is en blijft draaien tot de geprogrammeerde temperatuur bereikt is. Daarna wordt de verwarmmer uitgeschakeld en blijft de filtratiepomp nog 5 minuten werken, zodat de verwarmmer kan afkoelen tot de atmosferische temperatuur bereikt is.
- De functie inbrengen van munten (optioneel) is niet compatibel met de optie lichtregeling via de externe knop.

VERMIJDEN VAN RISICO VAN HYPERTHERMIE

- Langdurig direct contact met warm water kan HYPERTHERMIE tot gevolg hebben. Dit kan gebeuren wanneer de temperatuur binnen ons lichaam de normale temperatuur van 36,5°C overschrijdt.
- Symptomen van hyperthermia zijn een plotselinge verlaging van de bloeddruk met als gevolg een gevoel van misselijkheid met mogelijk bewustzijnsverlies.
- Hetwater van de Spa mag de 40°C nooit overschrijden.
- Een watertemperatuur tussen 37°C en 40°C wordt als veilig beschouwd voor volwassenen zonder gezondheidsproblemen. Een lagere temperatuur is aan te raden voor de meeste personen en voor kinderen.
- Vergeet niet dat een langdurig verblijf in de Spa hyperthermie tot gevolg kan hebben.
- Het gebruik van alcohol, drugs of medicijnen kan het risico van hyperthermie verhogen.

5.2. Hotkeys toetsenbord bedieningspaneel voorkant



ON/STAND-BY

Schakelt het systeem In of gaat naar de modus Stand-by.

Wanneer het systeem is Ingeschakeld:

- Brandt de knop ON/STAND-BY en wordt de momentele temperatuur van de spa op het display weergegeven.
- Kan de Spa bediend worden via het Bedieningspaneel aan de voorkant of met de Remote Spa Knoppen, afhankelijk van het feit of de knop Automatisch/Manueel wel of niet geactiveerd is (Zie functie Automatisch/Manueel).
- Functioneren filtratiecycli en temperatuurinstelling zoals geprogrammeerd is.

Wanneer het systeem in de modus STAND-BY:

- Brandt de knop ON/STAND-BY niet en geeft het display de huidige tijd weer.
- Zijn bedieningspaneelknoppen, Remote Spa Knoppen, massage- en blaaspompen, lichtknop en alle overige knoppen gedeactiveerd en branden ze niet, met uitzondering van de knop ON/Stand-by.
- Wordt de circulatiepomp om de 30' automatisch ingeschakeld.
- Wordt de verwarmer automatisch ingeschakeld, zodat de geprogrammeerde (ingestelde) temperatuur behouden blijft.
- Is het systeem ter voorkoming van waterstagnatie Actief (zie Standaard Ingestelde Systemkenmerken).
- Is de antivriesfunctie Actief (zie Standaard Ingestelde).

OMHOOG EN OMLAAG

Om een bepaalde waarde te verhogen of verlagen of de op het display weergegeven component te activeren of deactiveren.

- Wanneer deze optie geactiveerd is branden de knoppen OMHOOG en OMLAAG.
- Alleen beschikbaar wanneer het systeem in de modus ON staat.

VERLICHTING

Om de verlichting van het spabad in- of uit te schakelen.

- De LICHT-knop gaat branden wanneer de spaverlichting wordt ingeschakeld.

MANUEEL / AUTOMATISCH

- Zet het systeem van de modus Automatisch in de modus Manueel
- Wanneer het systeem in modus MANUEEL staat brandt de knop MANUEEL/AUTOMATISCH en zijn de Remote Spa Knoppen niet actief. Het systeem kan uitsluitend bediend worden via het Toetsenbord op het Bedieningspaneel aan de voorkant.
- In modus MANUEEL kunnen tijd, filtratiecyclus en temperatuur ingesteld worden, pompen manueel geactiveerd en gedeactiveerd worden, tegenstroomreinigen van filter en eenheden en massage ingesteld worden.
- Wanneer het systeem in de modus Manueel wordt gezet en de verwarmers of filtratiecyclus werkt worden ze beide uitgeschakeld tot het systeem weer overgaat naar de modus Automatisch.

TIMER FILTRATIECYCLUS

- Voor toegang tot programmeren van het menu filtratiecyclus
- Het systeem beschikt over een standaard ingestelde filtratiecyclus. Deze kan opnieuw geprogrammeerd worden.
- Om de filtratiecyclus tijdelijk te onderbreken en de filtratiepomp manueel te bedienen moet het systeem in de modus MANUEEL staan.
- Om de systeemtijd te wijzigen en de filtercyclus te programmeren, gedurende 3 seconden de Knop TIMER FILTRATIECYCLUS indrukken. Raadpleeg het Menu Instellen Tijd en Filtratiecyclus.
- Tijdens het programmeren brandt de knop.
- Tijdens het uitvoeren van een filtratiecyclus knippert de knop.
- Wanneer er geen filtratiecyclus wordt gedraaid of het systeem in MANUEEL staat is het lampje in de knop Uit.
- Wanneer massage- of blaaspompen geactiveerd zijn start het systeem automatisch de circulatiepomp, ook wanneer de geprogrammeerde filtratiecyclus niet draait.

POMP

Voor toegang tot manueel starten of stoppen van de pompen.

- Activeert en deactiveert massage-, circulatie- en blaaspompen wanneer het systeem in modus MANUEEL staat.
- De POMP-knop brandt wanneer een pomp draait, zowel in modus AUTOMATISCH als MANUEEL.

SYSTEEMINSTELLINGEN / INVOERTOETS

- Houd de toets 3 seconden ingedrukt met het systeem in modus MANUEEL; het systeem gaat naar de modus configuratie (MENU INSTELLEN EENHEDEN EN MASSAGE). Wel/niet massage en temperatuurwaarden kunnen worden ingesteld.
- Tijdens het instellen brandt het lampje in de knop.
- Druk er even op wanneer een configuratieprogramma draait om de invoer te bevestigen en het gewenste proces te starten.
- Wanneer de knop knippert is er minstens een alarm actief. Kijk op het display om welk alarm het gaat.

5.3. Menu's Instellingen

MENU INSTELLEN TIJD EN FILTRATIECYCLUS

Houd  3 seconden ingedrukt, met het systeem in modus MANUEEL, om het Menu Instellen Tijd en Filtratiecyclus te starten.

- Op het display verschijnt de 1ste parameter (T1).

Druk op de omhoog/omlaag knoppen   om het uur (2 digits) in te stellen.

Bevestig met .

- Op het display verschijnt de 2de parameter (T2).

Druk op de omhoog/omlaag knoppen   om de minuten (2 digits) in te stellen.

Bevestig met .

- Op het display verschijnt de 3de parameter (C1).



Druk op de omhoog/omlaag knoppen   om te stellen op welk tijdstip de filtratiecyclus (2 digits) begint. Uitsluitend uurinstelling.

Bevestig met .

- Op het display verschijnt de 4de parameter (C2).

Druk op de omhoog/omlaag knoppen   om in te stellen op welk tijdstip de filtratiecyclus (2 digits) afloopt. Uitsluitend uurinstelling.



Druk op  om te bevestigen.

- De velden C1 en C2 betreffen niet minuten- maar uurinstelling.
- Als C1=C2 draait de circulatiepomp onafgebroken.
- Druk op  of  of wacht 10 seconden om het Menu Instellen Tijd en Filtratiecyclus te verlaten.



MENU MANUEEL BEDIENEN POMPEN. TEGENSTROOMREINIGEN FILTER

Het systeem kan maximaal 5 pompen bedienen. 1 Filtratiepomp, 1 - 3 massagepompen en 1 blaaspomp.

- Druk met het systeem in modus MANUEEL op  waarna de 1ste parameter PF (Filtratiepomp), op het display verschijnt.

Druk op  om de PF waarde op ON te zetten en op  om de PF waarde op OFF te zetten.

Druk nogmaals op  om de 2de parameter, BL Blaaspomp, op het display weer te geven.

Druk op  om de BL waarde op ON te zetten en op  om de BL waarde op OFF te zetten.

- Druk nogmaals op  om de 3de parameter, P1 (Massagepomp 1), op het display weer te geven.

Druk op  om de P1 waarde op ON te zetten en op  om de P1 waarde op OFF te zetten.

- Druk nogmaals op  om de 4de parameter, P2 (Indien geïnstalleerd, Massagepomp 2), op het display weer te geven.

Druk op  om de P2 waarde op ON te zetten en op  om de P2 waarde op OFF te zetten.

- Druk nogmaals op  om de 5de parameter, P3 (Indien geïnstalleerd, Massagepomp 3), op het display weer te geven.

Druk op  om de P3 waarde op ON te zetten en op  om de P3 waarde op OFF te zetten.

- Druk op  om de modus manueel af te sluiten, waarna het systeem weer overgaat naar de modus automatisch.

Ter vereenvoudiging van de technische ondersteuning en het elektronisch beheer, gebruiken alle systemen dezelfde software versie. Het systeem toont altijd 3 massagepompen die virtueel bediend kunnen worden, zelfs indien deze niet fysiek geïnstalleerd zijn.

In navolging van de Europese veiligheidsvoorschriften wordt de filtratiepomp automatisch door het systeem opgestart zodra een massage- of blowerpomp in gebruik is.

Manueel Activeren Pompen

Parameter	Beschrijving	Waarde	Standaardwaarde	Betreffende functie
PF	On/Off Filtratiepomp	ON/OFF	OFF	Filtratie/Tegenstroomreininging
BL	On/Off Blaaspomp	ON/OFF	OFF	Lunchmassage
P1	On/Off Pomp 1	ON/OFF	OFF	Watermassage
P2	On/Off Pomp 2	ON/OFF	OFF	Watermassage
P3	On/Off Pomp 3	ON/OFF	OFF	Watermassage

FUNCTIE DAGELIJKSE WATERVERVANGING

De wetgeving schrijft voor dat voor spa's voor openbaar gebruik een percentage van het watervolume dagelijks moet gerenoveerd worden. Het renovatiepercentage hangt af van elk land volgens de geldige wetgeving.

Het systeem laat de dagelijkse opening van de EV-vulling gedurende zekere tijd toe (instelbaar door de klant, volgens de diameter en de druk van het vulsysteem).

De functie waterwisseling houdt rekening met de openingstijd van de EV voor onderhoudsfuncties en/of automatische vulling, waarbij deze tijd wordt afgetrokken van de door de klant geprogrammeerde tijd.





Als het circuit gevuld is tot het maximale niveau van het compensatievat, zal dit de functie niet blokkeren van dagelijkse watervervanging.

Indien het circuit nog moet leeggemaakt worden wegens een teveel aan water in het compensatievat, moet dit handmatig gebeuren.

TEMPERATUUR

- Wanneer het systeem in de modus On staat geeft het display de huidige temperatuur van het Spabad weer.

De knop On / Stand-by  brandt.



- Druk eenmaal op  of  om de geprogrammeerde (Setpoint) temperatuur op het display af te lezen.
- Blijf drukken op  of  om de geprogrammeerde (Setpoint) temperatuur te verhogen of verlagen.
- Houd op met drukken wanneer de temperatuur de gewenste waarde heeft bereikt. De waarde wordt automatisch in het systeem opgeslagen.
- De standaardtemperatuur van het spabad bedraagt 36°C.
- Na een stroomonderbreking wordt de laatst geprogrammeerde (Setpoint) temperatuurwaarde weer ingesteld.

Programma temperatuur

Parameter	Beshrijving	Temperatuurbereik	Standaardwaarde	Betreffende Functie
SP	Geprogrammeerde temperatuur	15-40 (°C)	36 (°C)	Verwarming
		59-104 (°F)	97 (°F)	



MENU INSTELLEN EENHEDEN EN MASSAGE

- Houd de toets  3 seconden ingedrukt met het systeem in modus MANUEEL; op het display verschijnt het MENU INSTELLEN EENHEDEN EN MASSAGE.
- De 1ste parameter, Un (Temperatuureenheid), wordt op het display weergegeven.



Druk op  voor weergave in graden Fahrenheit en op  voor graden Celsius. De standaardinstelling is Celsius.



- Bevestig met 

De 2de parameter, d1 (Duur massage), wordt op het display weergegeven.

Druk op   om de duur van de massagecyclus te verlengen of verkorten. Standaard is 10 minuten ingesteld. De meeteenheid is op minuten ingesteld.

- Bevestig met 
- De 3de parameter, d2 (Blokkeertijd), wordt op het display weergegeven. Hiermee wordt geregeld hoelang de knop voor pompsturing gedeactiveerd blijft na afloop van de laatste massagecyclus.

Druk op   om de tijdsduur voor blokkeren van de massagecyclus te kiezen. Standaard is 00 seconden ingesteld. De meeteenheid is op seconden ingesteld.

- Bevestig met 
- Druk op  of  wacht 10 seconden om het Menu Systeeminstellingen te verlaten.

Algemene Instelling Parameters

Parameter	Beschrijving	Interval	Standaardwaarde	Betreffende Functie
Un	Temperatuureenheden	°C - °F	°C	Temperatuur
d1	Tijdsduur massage	00-99(minutes)	10 minutes	Water/Luchtmassage
d2	Blokkeertijd massage	00-99 (seconds)	00 seconds	Water/Luchtmassage
rn	Nr refill	0-2 (s)	0	Ev load
d3	Refill tijdsduur	00 - 99 (m)	0	Ev load

LICHTREGELING

De lichtregeling wordt uitgevoerd vanaf de LICHT-knop  en/of vanaf de knop van de spa (optioneel).

5.4. Afstandsbediening (spa knoppen)

De pompen kunnen op het spabad geactiveerd worden mits de betreffende knoppen zijn aangebracht. Afhankelijk van de systeemconfiguratie kan met iedere knop een of meerdere pompen tegelijk bediend worden.

- Bij een druk op de betreffende knop begint de pomp te werken en stopt pas wanneer de met parameter d1 (Menu Instellen Eenheden en Massage) geprogrammeerde tijd is verstreken of nadat er weer op de knop werd gedrukt.
- Is parameter d2 ingesteld op een waarde groter dan 0 dan gaat de pomp pas draaien nadat de betreffende tijd verstreken is.
- Elke knop heeft zijn eigen massage- en blokkeertijd.

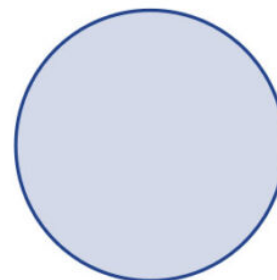
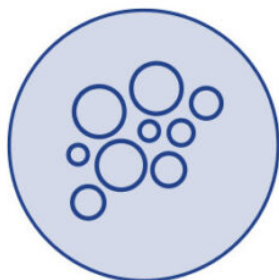

Afstandsbediening luchtmassagepomp(en)
Afstandsbediening

watmassagepomp(en)

Licht

(optionele)

5.5. Standaard ingestelde systeemkenmerken

Dit Systeem heeft standaard ingestelde parameters, die niet door de gebruiker gewijzigd kunnen worden.

ACTIVEREN VERWARMER

De verwarmer wordt in-/uitgeschakeld wanneer de werkelijke temperatuur meer dan 1°C afwijkt van de geprogrammeerde temperatuur. (Hysteresiswaarde).

Het systeem controleert de watertemperatuur elke 30 minuten automatisch.

SYSTEEM STAGNATIEPREVENTIE

Ter voorkoming van waterstagnatie; wanneer de massagefunctie meer dan 12 uur niet geactiveerd wordt schakelt het systeem automatisch 30 minuten massage- en blaaspompen in.

OZONATOR

De ozonator (optioneel apparaat) staat 20 minuten aan en 10 minuten uit wanneer de filtratiepomp werkt. De ozonator werkt niet wanneer een massage- of blaaspomp draait, behalve als de pompen automatisch door het systeem geactiveerd zijn (Systeem ter voorkoming van waterstagnatie elke 12 uur).

ANTIVRIESFUNCTIE

Om te voorkomen dat tengevolge van lage buitentemperaturen het water in het hydraulisch circuit bevriest, worden massage- en circulatiepompen automatisch 30 minuten ingeschakeld wanneer de watertemperatuur 5-9°C bedraagt en de pompen langer dan 60 min. uitgeschakeld zijn. Wanneer de temperatuur van het water onder de 5°C daalt worden de pompen ingeschakeld tot de temperatuur minstens 5°C bedraagt..

Water temperatuur (°C)	Activeringstijd (min)
5-9	30
<5	Continuo

AUTOMATISCHE VULLING

Het systeem omvat de functie automatische vulling via het compensatievat. Met dit systeem wordt gegarandeerd dat het water van de spa vooraf gefilterd is voordat het in de spa terecht komt.

Dit systeem wordt enkel geactiveerd in de handmatige modus.

Om de spa te vullen met de automatische vulling, moet u er zich van verzekeren dat de elektromagnetische vulklep verbonden is met een watertoevoer en dat alle kleppen goed geopend zijn. Het systeem veranderen naar de HANDMATIGE modus (raadpleeg 5.3.4. voor de configuratie in HANDMATIGE modus).

Het systeem zal het volledige hydraulische circuit vullen.

Tijdens het vullen van de spa verschijnen de foutmeldingen E1 en E11, die informatief zijn. Eenmaal het volledige circuit gevuld is (spa, filter en tank), druk op de SET-knop en plaats het systeem in de HANDMATIGE modus, om de fouten te elimineren.

CONFIGURATIEMENU PARAMETERS DAGELIJKSE WATERVERVANGING

Het systeem laat de opening van de EV toe voor de functie van dagelijkse watervervangings, één of tweemaal per dag, een maximum van 99 minuten elke keer dat het geactiveerd wordt. In zoverre dat de opening van de EV kan geprogrammeerd worden, een maximum van 198 minuten dagelijks.

- Wanneer het systeem zich in HANDMATIGE modus bevindt, druk gedurende 3 seconden en het systeem zal het CONFIGURATIEMENU PARAMATERS tonen.
- Op het scherm zal de eerste parameter verschijnen, Un (Temperatuureenheid).
- Druk  3 maal, nu verschijnt de parameter r n:





o r n = 0 -> gedeactiveerd systeem

o r n = 1 -> slechts één maal per dag, de EV zal opengaan om 6:00

o r n = 2 -> twee keer per dag, de EV zal opengaan om 6:00 en om 18:00

- Druk op  of  om de r n-waarde te configureren.

Opmerking: de gebruiker kan de openingsuren van de EV niet wijzigen.

- Druk op  om te confirmeren, de parameter d3 zal verschijnen.
- Druk op  of  om de openingstijd te wijzigen of te programmeren (0 tot 99 min.)
- Druk op  om te confirmeren.

Algemene Instelling Parameters

Parameter	Beschrijving	Interval	Standaardwaarde	Betreffende functie
Un	Temperatuureenheden	°C - °F	°C	Temperatuur
d1	Tijdsduur massage	00-99 (minutes)	10 min	Water/Lunchtmassage
d2	Blokkeertijd massage	00-99 (seconds)	00 seconds	Water/Lunchtmassage
m	Nr refill	0-2 (s)	0	Ev load
d3	Refill tijdsduur	00-99 (m)	0	Ev load

5.6. Optionele functies

De in deze handleiding beschreven kenmerken betreffen de standaardconfiguratie. De Overige Speciale Functies kunnen in een verborgen menu ingesteld worden. Mocht u hierin geïnteresseerd zijn, neem dan contact op met uw leverancier.

- Externe Warmtewisselaar
- Functie inbrengen van munten (optioneel)

6. Onderhoud

6.1. Aanwijzingen voor onderhoudswerkzaamheden

- Alvorens aan te vangen met het uitvoeren van elektrisch of mechanisch onderhoud dient u zich ervan te verzekeren dat de machine van het spanningsnet is afgesloten en dat de startmechanismes zijn geblokkeerd.
- Niet met natte voeten aan de apparatuurwerken.

6.2. Onderhoud van het acryl

Eenvoudige reiniging van een elegant oppervlak:

- Gebruik reinigingsmiddelen voor algemeen gebruik. Voor normale reiniging en onderhoud een zachte doek of een spons met een kleine hoeveelheid water of zeep gebruiken. Goed afspoelen en met een droge zachte doek drogen. Indien een huismiddel wordt gebruikt dan erop letten of dit door de fabrikant wordt aangeraden voor acryl.
- Nooit schurende reinigingsmiddelen gebruiken.
- Het oppervlak van acryl niet in contact laten komen met ketonen of esters zoals aceton, acetaten (type lakverwijderaar, remover voor de nagels of droog werkende reinigingsmiddelen) of een organisch oplosmiddel met chloor, lak, benzine, aromatische oplosmiddelen, etc.
- Stof, modder en droog vuil met een zachte vochtige doek verwijderen.
- Vet, olie, verf en inktvlekken verwijderen met alcohol-isopropyleen en met een droge en schone doek drogen.
- Het gebruik vermijden van messen of andere scherpe voorwerpen die krassen op het oppervlak kunnen veroorzaken. Kleine krasjes kunnen worden verwijderd met het aanbrengen van een dunne laag waspasta voor auto's en het zachtjes nawrijven met een schone doek.

Eenmaal per week het deel van de Spa dat niet met water in aanraking komt reinigen met een kwaliteitsglansmiddel voor Spa's.

AANDACHT

De Spa nooit onbedekt en leeg aan de zon blootstellen daar dit schade kan veroorzaken die niet door de garantie wordt gedekt.

6.3. Onderhoud tijdens periodes van afwezigheid of zonder gebruik

KORTE PERIODES (3-5DAGEN)

- De pH instellen en hetwater behandelen (zie paragraaf Onderhoud van hetwater).
- De Spa afdekken.
- Bij terugkomst, de pH weer instellen en hetwater opnieuw behandelen.

LANGE PERIODES (5-14DAGEN)

- De temperatuur op het laagste niveau instellen.
- De pH regelen en hetwater behandelen (zie paragraaf Onderhoud van hetwater).
- De Spa afdekken.

- Bij terugkomst, de temperatuur op het gewenste niveau instellen, de pH weer instellen en het water opnieuw behandelen.

VOORBEREIDING VOOR DE WINTERPERIODE

Indien de Spa 's winters of gedurende lange periodes niet wordt gebruikt dan dienen de volgende handelingen te worden uitgevoerd:

- De elektrische apparatuur afsluiten.
- Hetwater uit de Spa verwijderen.
- De afvoerklap open laten.
- De Spa reinigen en drogen.
- De Spa afdekken.

De Spa niet met water en zonder elektrische aansluiting buiten laten staan bij temperaturen beneden 0°C, daar de leidingen kunnen bevriezen hetgeen schade aan de Spa tot gevolg kan hebben.

De in het betreffende land geldende richtlijnen tegen veteranziekte dienen te worden opgevolgd. De eigenaar van de Spa is hiervoor volledig verantwoordelijk.

6.4. Onderhoud van het water

Het onderhoud van het water is een van de punten van speciaal belang waaraan de gebruiker extra aandacht moet besteden. Dit onderhoud hangt af van de hoeveelheid mineralen in het gebruikte water, het gebruik van de Spa en het aantal personen dat de Spa gebruikt.

Er bestaan drie fundamentele punten voor het onderhoud van hetwater:

- FILTRATIE VAN HETWATER
- CHEMISCHE ANALYSE EN CONTROLE VAN DE PH
- DESINFECTERING VAN HET WATER

7. Foutcodes

De volgende tabel geeft een overzicht van de foutcodes weergegeven op het scherm voor de exploitant en de beschrijving gemeld.

Tipo	Beschrijving	Oorzaak	Oplossing
E01	Veiligheidsniveau van de buffertank niet bereikt. Automatisch resetbaar.	De veiligheidsniveausensor van de buffertank detecteert geen water. Geen enkele functie kan worden geactiveerd.	Vul de buffertank tot het minimumniveau.
E02	Fout in de waterstroming of temperatuur. Automatisch inschakelend alarm. Automatisch resetbaar.	De stromingssensor detecteert geen waterstroming of de temperatuursensor verstuurt geen signaal.	Controleer op mogelijke blokkages in het filtratiecircuit, in de pompen of in de filter. Controleer de werking van de sensors.

E04	Watertemperatuur is te hoog. Automatisch inschakelend alarm. Automatisch resetbaar.	De watertemperatuur in het.	Laat het water afkoelen of voeg koud water toe. Zodra de temperatuur onder 42°C zakt, start het bubbelbad automatisch op. Zo niet, schakel de voeding uit en contacteer uw vakhandelaar.
E05	Watertemperatuursensor. Automatisch resetbaar.	De temperatuursensor is defect. Geen enkele functie kan worden geactiveerd.	Controleer de watertemperatuur en de temperatuursensor en vervang indien nodig.
E07 E08	Contactgevers verwarmingselement. Niet automatisch resetbaar.	De contactgevers van het verwarmingselement zijn defect, het verwarmingselement kan niet worden geactiveerd.	Uit veiligheidsoverwegingen wordt het verwarmingselement gevoed door twee contactgevers, die serieel zijn aangesloten. Als een van deze twee contactgevers geblokkeerd is, verschijnt een foutcode. Vervang de contactgevers en sluit de onderdelen opnieuw aan.
E09	De max. tijd voor het vullen van de buffertank werd overschreden. Niet automatisch resetbaar.	De maximale openingstijd (30") van de klep voor het vullen van de buffertank werd overschreden.	Controleer of de sensors in de buffertank correct werken. Controleer of de wateruitlaat open staat. Controleer het hydraulische circuit op lekkage.
E10	De signalen van de waterniveausensors zijn niet compatibel. Automatisch resetbaar.	De waterniveausensors zenden niet-compatibele signalen.	Controleer de positie van de sensors of vervang ze als ze defect zijn. Controleer of de klep open is en correct werkt.
E11	Het waterniveau in de buffertank ligt onder de veiligheidsniveausensor. Automatisch resetbaar.	Een functie probeert in te schakelen voordat het minimumniveau in de buffertank is bereikt. (of het waterniveau ligt onder de veiligheidssensor tijdens bedrijf).	Controleer het waterinlaatcircuit op blokkages. Controleer het hydraulisch circuit op lekkage.

E0 Cn	Communicatie tussen het schakelbord en het lokale knoppenpaneel.	Geen communicatie tussen het schakelbord en het lokale knoppenpaneel.	Controleer of de kabel tussen het lokale knoppenpaneel en het schakelbord correct is aangesloten. Zo ja, schakel de hoofdvoeding uit en contacteer uw vakhandelaar.
----------	--	---	---

8. Conformiteitsverklaring



IBERSPA, S.L.
Pol. Ind
Av. Pla d'Urgell 2-8
25200 - Cervera, Lleida
(Spain)

ES PRODUCTOS:
EN PRODUCTS:
DE PRODUKTE:
FR PRODUITS:
IT PRODOTTI:
PT PRODUTOS:
NL PRODUKTEN:
RU продукт:

DA PRODUKTER:
S PRODUKTER:
FI TOUTTEET:
N PRODUKTER:
GR ΤΠΟΝΤΑ:
PL PRODUCTY:

PUBLIC SPAS
PUBLIC COMPACT KITS

ES - DECLARACION DE CONFORMIDAD

Los productos arriba mencionados se hallan conformes a : Directiva 2014/30/UE (Compatibilidad Electromagnética), Directiva 2014/35/UE (Baja Tensión) y la Norma Europea EN 60335-2-41

DA - FÖRSÄKRAM OM ÖVERENSSTÄMMELSE

Ovans ende produkter ä i överensstämmelse med : Direktiv 2014/30/ EU (Elektromagnetisk kompatibilitet), Direktiv 2014/35/ EU (L gspänning) och med Europeisk Standard EN 60335-2-41

EN - EVIDENCE OF CONFORMITY

The products listed above are in compliance with : 2014/30/EU (Electromagnetic Compatibility), Directive 2014/35/EU (Low Voltage) and with the European Standard EN 60335-2-41

S - ÖVERENSSTEMMELESESERKL RING

Ovenst ende produkter oppfyller betingelsene elektromagnetiskdirektiv 2014/30/ EU , lavpenningsdirektiv 2014/35/ EU. og Europeisk Standard EN 60335-2-41

DE - KONFORMITÄTSEKRLÄRUNG

Die oben angeführten Produkte entsprechen den, Sicherheitsbestimmungen der Richtlinien der Elektromagnetischen Verträglich 2014/30/ EU , der Niederspannungs Richtlinien 2014/35/ EU, un der europäischen Vorschrift EN 60335-2-41

FI - ÖVERENSSTEMMELESESERK RING

De ovenn vrte varer er i overensstemmelse med : Direktiv- 2014/30/ EU (Elektromagnetisk forenelighed), Direktiv- 2014/35/ EU (Lavsp nding) og i overensstemmelse med den europ iske standard EN 60335-2-41

FR - DECLARATION CONFORMITÉ

Les produits mentionnés ci-dessus sont conformes aux : Directive Compatibilité Electromagnétique 2014/30/UE , Directive Basse Tension 2014/35/UE et à la Norme Européenne EN 60335-2-41

N - VAKUUTUS YHDENMUKAISUDESTA

Yllämainiut tuotteet ovat yhdenmukaisia direktiivin 2014/30/ EU (Elektromagneettinen yhdenmukaisuus), direktiivin 2014/35/ EU (Matalajännite)sekä eurooppalaisen standarin EN 60335-2-41

IT - DICHIARAZIONE DI CONFORMITÀ

I prodotti su elencati sono conformi alle seguenti : Directiva 2014/30/ UE (Compatibilità elettromagnetica), Directiva 2014/35/UE (Bassa Tensione) e alla Norma Europea EN 60335-2-41

GR - ΑΗΛΕΚΤΡΟΜΑΓΝΗΤΙΚΉ ΣΥΜΒΑΤΟΤΗΤΑΣ

Τα παραπάνω προϊόντα είναι σύμφωνα με την Οδηγία 2014/30/EE , (Ηλεκτρομαγνητική Συμβατότητα) την Οδηγία 2014/35/EE (Χαμηλής Τάσης) και ε τον Ευρωπαϊκό Κανονισμό EN 60335-2-41

PT - DECLARAÇÃO DE CONFORMIDADE

Os produtos acima mencionado estão conforme a : Directiva 2014/30/UE (Compatibilidade Electromagnética), Directiva 2014/35/ UE (Baixa tensão) e a Norma Europeia EN 60335-2-41

PL - DEKLARACJA ZGODNOŚCI

Wymienione powyżej produkty są zgodne z: Dyrektywą 2014/30/UE (Kompatybilność Elektromagnetyczna), Dyrektywą 2014/35/UE (Niskie Napięcie) oraz Norma Europejska: EN 60335-2-41

NL - CONFOMITEITSVERKLARING

Bovenstaande produkten voldoen aan de veiligheidsvoorschriften van de Richtlijn Electromagnetische compatibiliteit 2014/30/ EU , laagspannings richtlijn 2014/35/ EU en aan de Europese norm EN 60335-2-41

RU - ДЕКЛАРАЦИЯ СООТВЕТСТВИЯ

Упомянутые выше модели соответствуют: Директиве 2014/30 / EC (об электромагнитной совместимости), Директиве 2014/35 / EC (о низком напряжении) и Европейском стандарте: EN 60335-2-41

Firma/Cargo:

Signature/Qualification:

Unterschrift/Qualifizierung:

Signature/Qualification:

Firma/Qualifica:

Assinatura/Título:

Handtekening/Hoedanigheld:

подпись / квалификация:

Namnteckning/Befattning:

Underskrift / Stilling:

Signatur/Tilstand:

Allekirjoitus/Virka-asema:

Υπογραφή/Θεση:

Podpisu/Stanowisko:

Gerente de Iberspa, S.L. PP
Manager of Iberspa, S.L. by proxy

© Iberspa, 2025