

# **User operation and installation manual residencial spa**

**Nederlands**

# Contenido

## 1. Inleiding

## 2. Algemene waarschuwingen

## 3. Installatie en montage

### 3.1. Waarschuwingen

### 3.2. Opstelling en plaatsing van de spa

### 3.3. Het ledigen van de spa

### 3.4. De spa vullen

### 3.5. Elektrische verbinding

## 4. Opstarten

### 4.1. Systeem opstarten

### 4.2. Water behandeling

## 5. Gebruiksaanwijzing

### 5.5. Het spawater vervangen

### 5.6. Extra

### 5.1. Waarschuwingen betreffende het gebruik van de spa

### 5.2. Systemen

### 5.3. Jetswerking

### 5.4. Steuerungen des swimspa

## 6. Onderhoudsinstructies

### 6.1. Waarschuwingen

### 6.2. Onderhoud van het water

### 6.3. Onderhoud van de filter

### 6.4. Voorfilter van het pomponderhoud

### 6.5. Onderhoud van het acryl

### 6.6. Onderhoud van het lichtelement

### 6.7. Onderhoud in periodes van niet-gebruik of afwezigheid

## 7. Foutmeldingen

## 8. Storingen en oplossingen

## 9. Recycling en milieu

## 10. Conformiteitsverklaring

# 1. Inleiding

Deze gebruiksaanwijzing bevat alle informatie die nodig is om optimaal te kunnen genieten van uw spa. We raden u aan voldoende tijd te nemen om deze handleiding door te nemen. Indien u vragen heeft over of twijfelt aan de werking of het onderhoud van dit

product, gelieve dan contact op te nemen met uw monteur of plaatselijke dealer. Zij zijn gespecialiseerd in deze producten en hun professionele kennis zal u helpen om van dit product te kunnen genieten.

**BELANGRIJK:** De fabrikant behoudt zich het recht voor het ontwerp of de specificaties te wijzigen zonder voorafgaande kennisgeving en zonder enige verplichting.

## 2. Algemene waarschuwingen

Volg nauwkeurig de huidige voorschriften betreffende ongevallenpreventie

- Iedere wijziging aan de installatie vereist de voorafgaande goedkeuring van de fabrikant. Originele reserveonderdelen en accessoires die goedgekeurd zijn door de fabrikant waarborgen een betere veiligheid. De fabrikant van de installatie is vrijgesteld van iedere wettelijke verantwoordelijkheid voor schade veroorzaakt door het gebruik van niet-goedgekeurde reserveonderdelen of accessoires.
- De fabrikant kan niet verantwoordelijk worden gehouden voor schade die werd veroorzaakt door de montage van niet-erkende accessoires of door de bediening door niet-gekwalificeerde personen. Gelieve contact op te nemen met uw plaatselijke dealer of technische bijstandsdienst indien u twijfels hebt of technische bijstand nodig hebt.
- Bij deze installatie bestaat het risico op overstroming, daarom moet deze worden geïnstalleerd in een omgeving die aangepast is om het water dat zou kunnen overstromen - tengevolge van het gebruik of van mogelijke lekken in een van de circuits (zie Garantie).
- De gebruiker moet erop toezien dat gekwalificeerde, volwassen professionals zowel de montage als het onderhoud verrichten nadat zij de installatie- en bedieningsinstructies grondig hebben gelezen.
- Neem contact op met de technische dienst van de fabrikant of uw plaatselijke dealer in geval van storing of defect.
- De spa moet worden geïnstalleerd volgens de huidige voorschriften die in ieder land van toepassing zijn, in het bijzonder de voorschriften betreffende elektrische veiligheid
- De eenheid moet worden geïnstalleerd in een voldoende aangepaste omgeving met gemakkelijke toegang tot alle componenten van de spa. De garantie dekt geen constructiewerken die vereist zijn voor de plaatsing of het vervangen van het product. (Zie Garantie).
- De vloer moet in staat zijn om de verwachte belasting te ondersteunen.
- Tijdens de werking bevinden sommige onderdelen van de installatie zich onder gevaarlijke elektrische spanningsniveaus. Het werk aan ieder element afzonderlijk of aan de installatie kan uitsluitend worden verricht nadat het element werd losgekoppeld van de hoofdkabels en nadat de starttoestellen werden uitgeschakeld.
- De veiligheid tijdens de werking van de machine kan alleen worden gewaarborgd indien de installatie en de onderhoudsinstructies in acht worden genomen.
- Dit apparaat kan worden gebruikt door kinderen vanaf 8 jaar en personen met verminderde lichamelijke, zintuiglijke of verstandelijke vermogens of een gebrek aan ervaring en kennis

als zij onder toezicht staan of aanwijzingen hebben gekregen over het gebruik van het apparaat op een veilige manier en de impliciete risico's ervan begrijpen.

- Kinderen mogen niet met het apparaat spelen.
- Het apparaat mag niet gereinigd of onderhouden worden door kinderen zonder toezicht.
- De beperkingen die worden aangegeven op het elektrische controlepaneel mogen in geen geval worden overschreden. .
- Vermijd contact met de elektrische spanning.
- Het apparaat moet worden geleverd met een differentieelschakelaar (RCD) met een nominale afschakelstroom van minder dan 30 mA.
- Bij gebruik van een cover die niet is voorzien van het verankeren van elementen en / of veiligheid ongecontroleerde toegang tot de spa te voorkomen, is het raadzaam dat eventuele alternatieve element (bijvoorbeeld toegangscontrole behuizing of omheining ...) is geïnstalleerd om toegang te voorkomen of misbruik van de spa.

## 3. Installatie en montage

### 3.1. Waarschuwingen

- Ga wanneer u de elektrische kabels verbindt aan de installatie na of de opstelling binnen de verbindingsdoos correct is, controleer of er geen kabelresten in de doos blijven wanneer deze wordt afgesloten en of hij correct geaard is.
- Zorg er in het bijzonder voor dat het water niet kan binnendringen in de pompen of de elektrische onderdelen die onder spanning staan.

### 3.2. Opstelling en plaatsing van de spa

Stel de spa horizontaal op, waarbij u de volledige basis van de eenheid op een zachte, vlakke en horizontale oppervlakte plaatst die in staat is het gewicht te dragen wanneer de spa in gebruik is (gevuld met water en het gewicht van de baders).

De spa mag niet op een gewelfd oppervlak of op blokken staan

Plaats de spa niet op een plaats waar water in het compartiment van de elektrische installatie zou kunnen lekken en zorg ervoor dat de eenheid niet direct in contact komt met zeer vochtige omgevingen. De zijde waar de motors zijn geplaatst, moet volledig toegankelijk zijn.

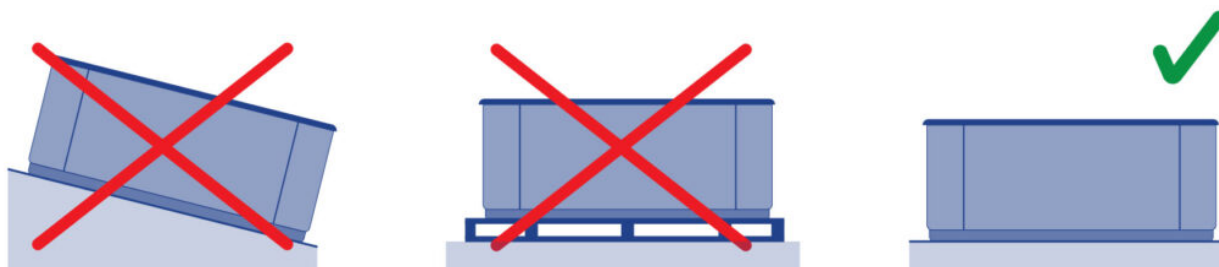

### INSTALLATIE BUITENSHUIS

Indien u uw spa buiten wenst te installeren:

Stel de spa niet bloot aan zonlicht wanneer hij leeg is en geen beschermingshoes draagt. Denk eraan dat lange blootstelling aan de zon het oppervlak van de spa en zijn accessoires kan beschadigen. Acryl neemt de warmte van de zonnestralen snel op waardoor zeer hoge

temperaturen worden bereikt die de spa kunnen beschadigen. De maximale absorptietemperatuur is 60°C.

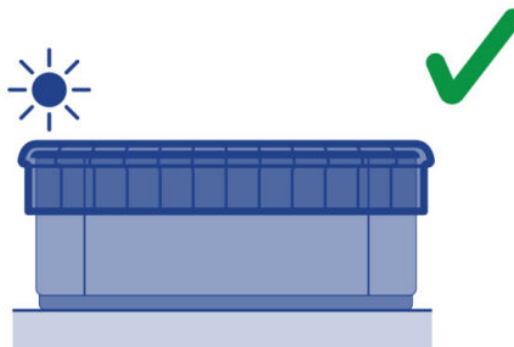
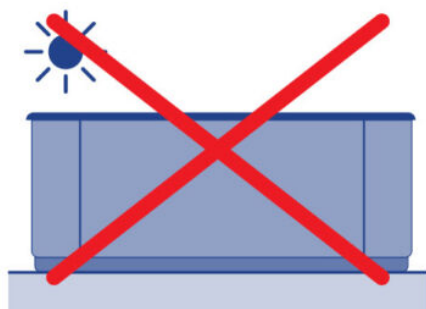

We raden u aan de Spa niet in de buurt van bomen te plaatsen, omdat vallende bladeren. De filter kunnen blokkeren.

Wanneer de spa binnen een glazen structuur wordt geplaatst, voorkom dan dat zonnestrallen direct door het glas op de spa kunnen schijnen, aangezien de temperatuur overmatig warm zou kunnen zijn..

## INSTALLATIE BINNENSHUIS

Het is aangeraden een afvoer in de omgeving van de spa te voorzien, om te verhinderen dat water zich rond de spa verzamelt en om een gevaarlijke toegang voor de baders te vermijden.

Vergeet niet dat de werking van de spa een verhoogde vochtigheid veroorzaakt. Daarom moet er een ventilatiesysteem worden voorzien om te vermijden dat de vochtige lucht samenpakt. Dit kan namelijk schade veroorzaken in de kamer waar de spa is geplaatst.

Het gebruik van een afsluiting vermindert het warmteverlies en de vochtige lucht in de ruimte.

### AANDACHT

De spa mag niet leeg en onbedekt worden gelaten bij kamertemperaturen van meer dan 20 °C of minder dan 4 °C.

## NIVELLEERBARE VERPLAATSBARE SPA'S

Sommige spa's beschikken over een nivelleerbare metalen structuur, teneinde de installatie te vereenvoudigen. Deze structuur heeft verschillende steunpunten. Voordat u de spa met water vult, dient u deze nivelleerpunten zodanig bij te stellen dat ze allemaal op de grond steunen.

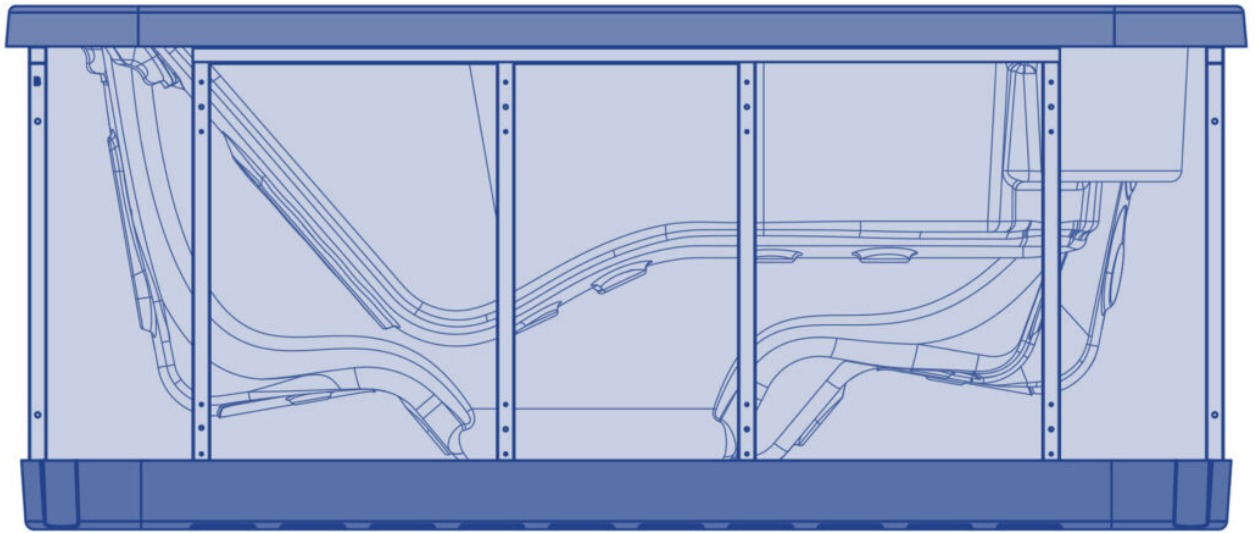

**SWIMSPA**

**VERVOER**

# A1. SWIMSPA - CONTAINER DOWNLOAD

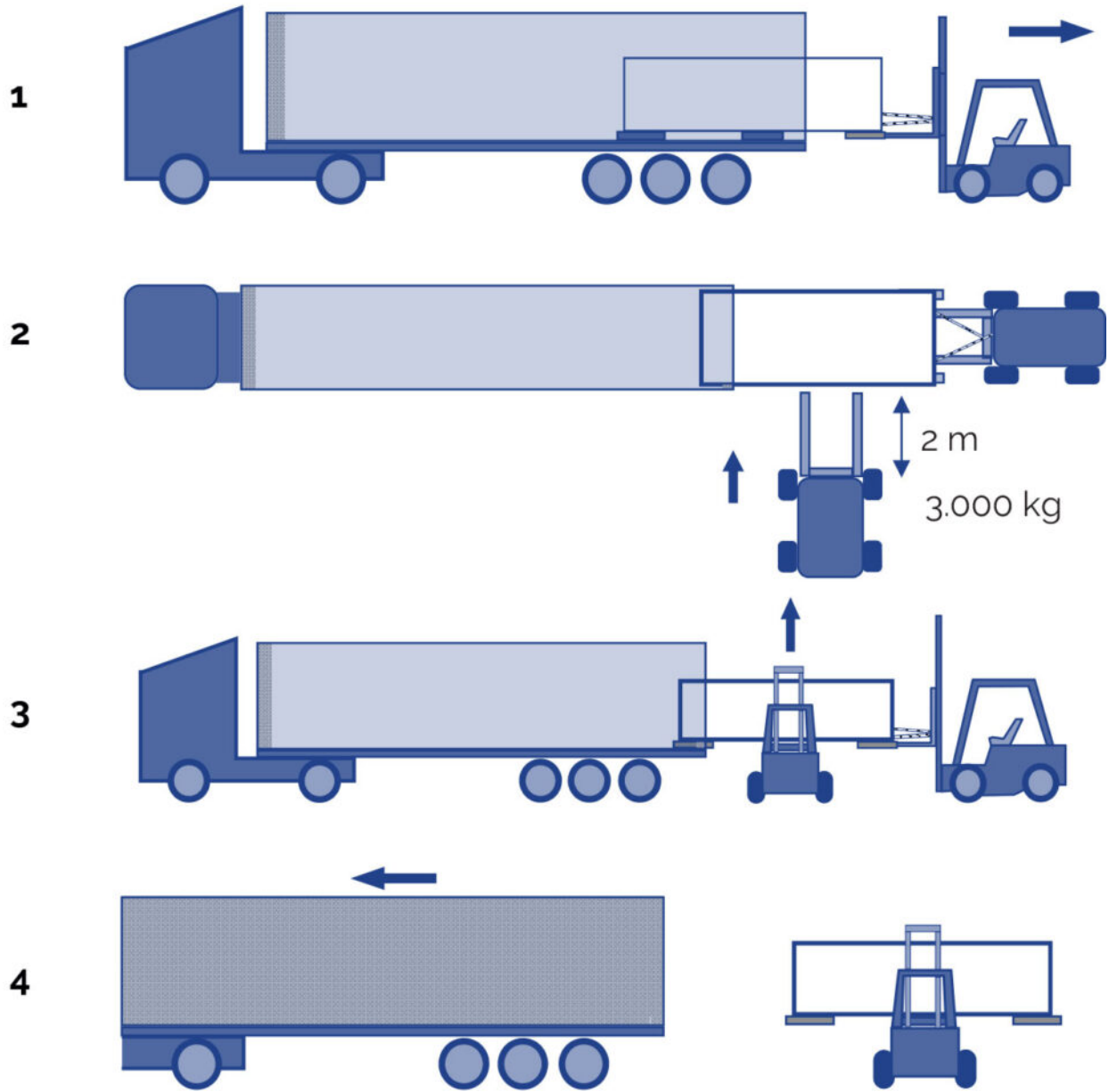

## A2. SWIMSPA - CONTAINER DOWNLOAD

1



2

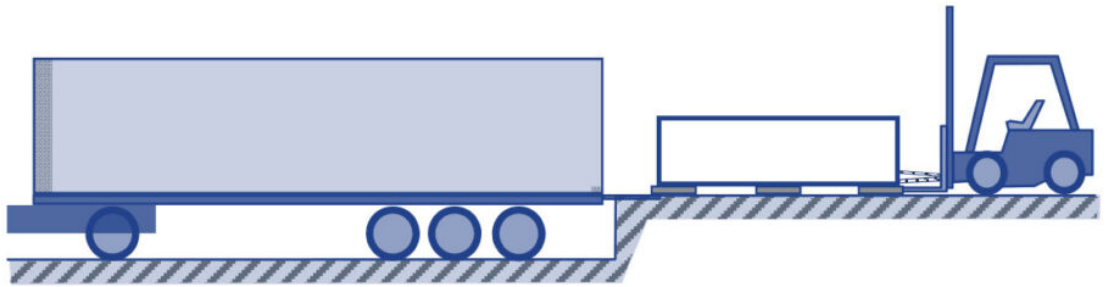

3

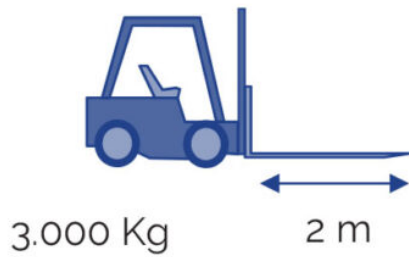

## A3. SWIMSPA - TRUCK DOWNLOAD

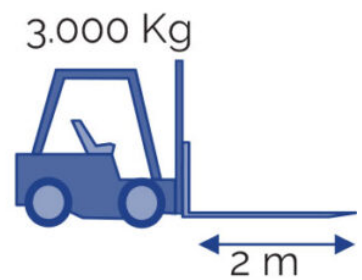
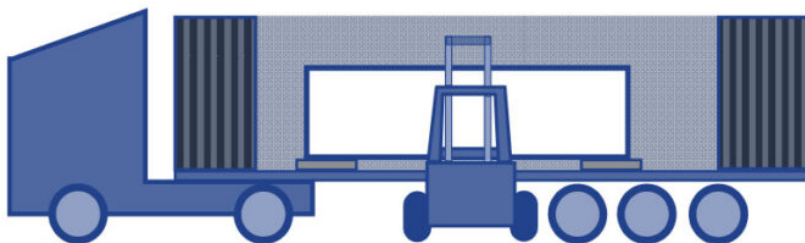

INSTALLATIE



## B. SWIMSPA - INSTALLATION

Dimensions & Weight:  
See Technical Doc.

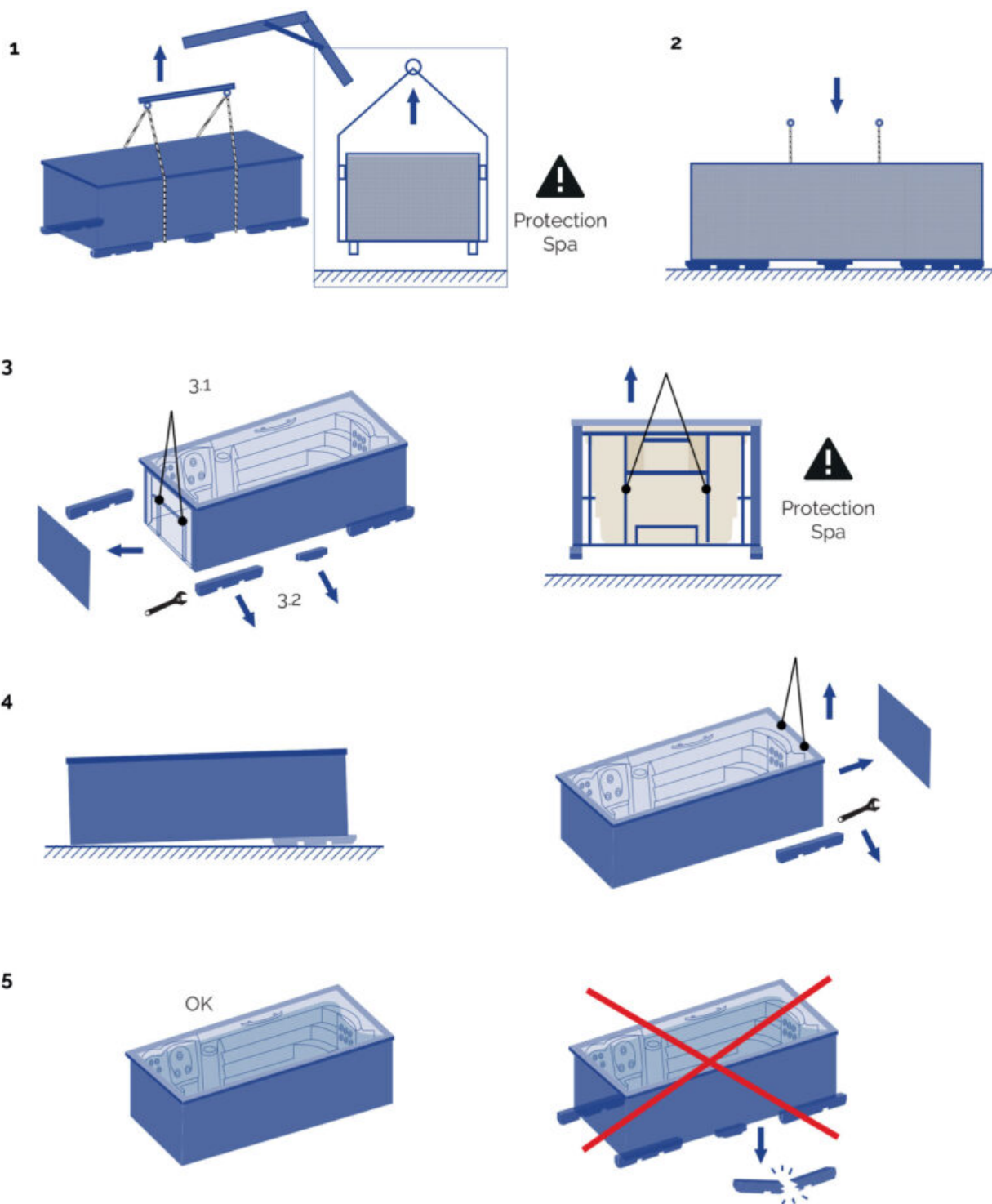

Dimensions in mm

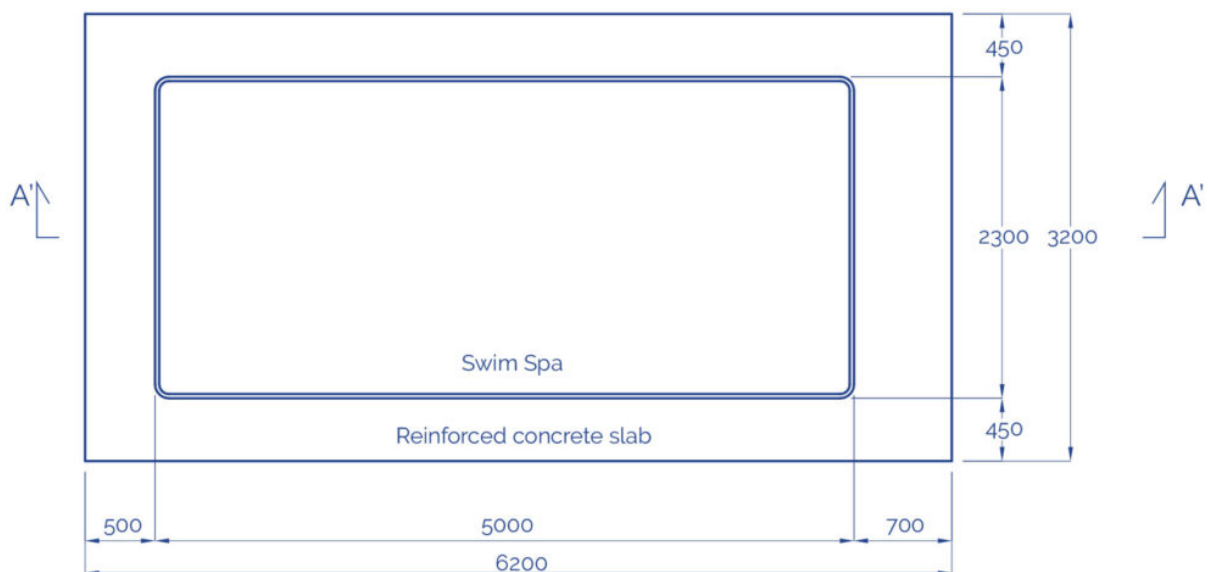
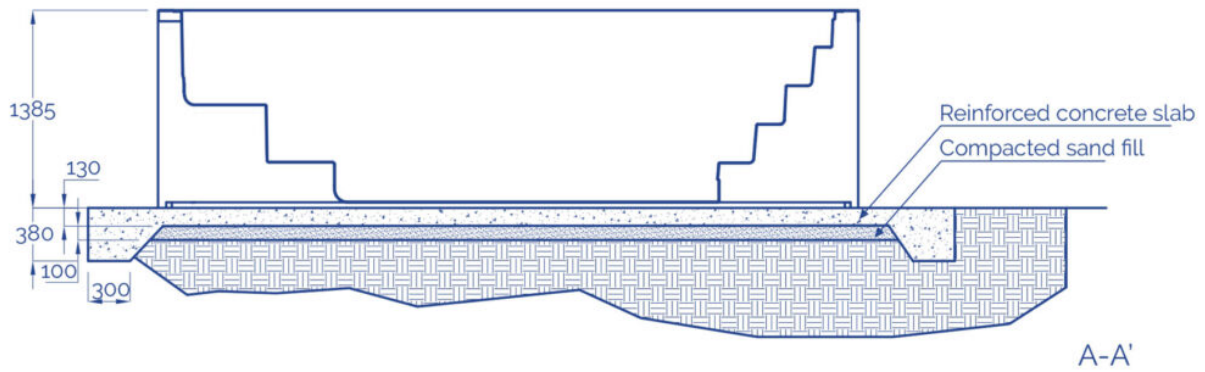

Opmerkingen:

Dit is een tekening/representatief voorbeeld. Voor het ontwerp en de uitvoering, raden wij u aan om een architect/ingenieur te raadplegen om te garanderen dat het terrein de betonnen funderingsplaat kan dragen met de Swimspa vol water, inclusief het gewicht van de personen die de SwimSpa gaan gebruiken en raamwerken of andere artikelen die zich in het ondersteuningsgebied bevinden. Dezelfde verantwoordelijkheid voor de installatie moet opgenomen worden voor de naleving van de lokale wetgeving voor funderingen en/of constructies.

### BEGRAVEN SPA INSTALLEREN

Om vervorming en eventuele schade aan de behuizing te vermijden moet de structuur van de Spa niet aan de bodem bevestigd worden. De Spa zal eenvoudig door haar eigen gewicht op haar plaats gehouden worden; hang de Spa vooral niet op aan de randen aan de bovenzijde.

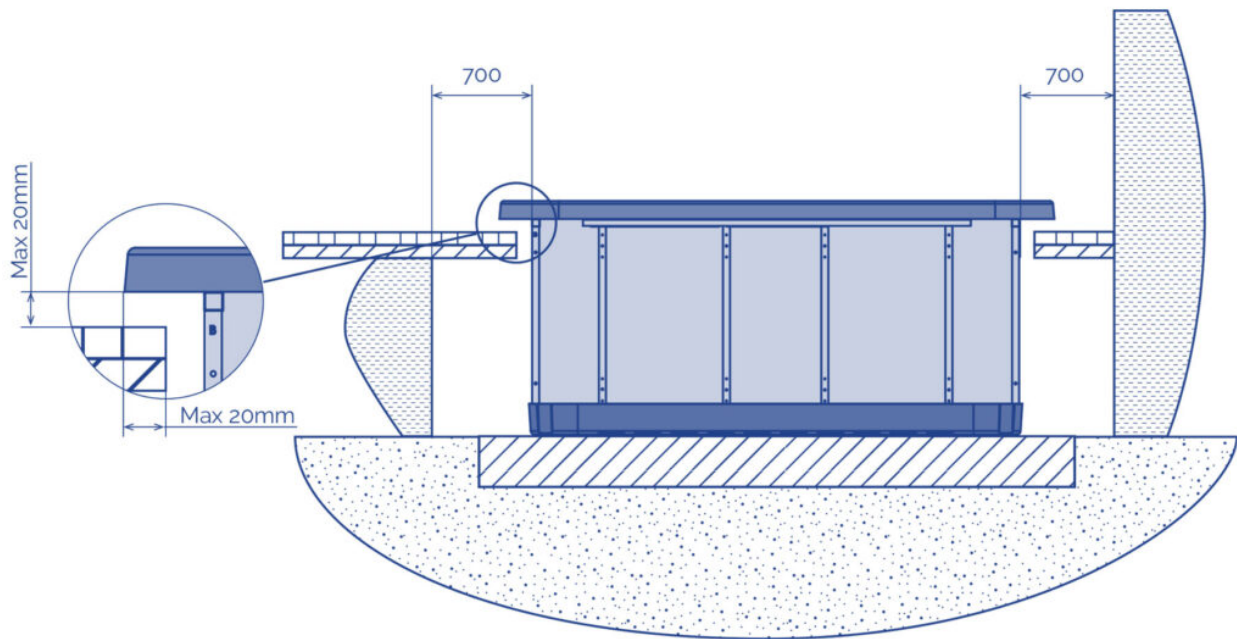

Wanneer de Spa eenmaal op zijn plaats staat, werk de inbouw af met tegels of soortgelijk materiaal, waarbij erop dient te worden gelet dat de behuizing van de Spa niet rechtstreeks in contact komt met het metselwerk (laat een ruimte van tenminste 2 centimeter rondom vrij).

Houd er rekening mee dat de toegang tot de pompen en het elektrische bedieningspaneel voldoende ruim moet zijn om onderhoud te kunnen verrichten. Deze ruimte moet tenminste 0,5 meter wijd zijn.

Gebruik speciale elastische siliconenkit voor sanitaire installaties om de ruimte tussen de rand van de Spa en het metselwerk te dichten.

#### **AANDACHT**

Laat een luik toegang tot de spa voor het onderhoud.

Geen beton bekleed met nooit LAAT 70CM RUIMTE OM DE SPA

### **3.3. Het ledigen van de spa**

De spa heeft een manueel systeem om ledigen door middel van een kraan van  $\frac{3}{4}$ ".

De kraan moet steeds gesloten zijn. Je hoeft enkel deze kraan te openen wanneer de spa leeg gemaakt moet worden.

Indien noodzakelijk, kan er een systeem geplaatst worden om de spa te ledigen via uw huishoudelijke afloop.

Operatie van de afvoerkraan:

1

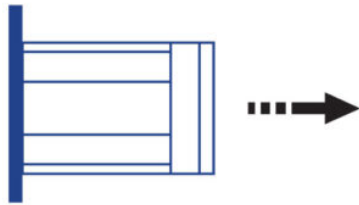

2

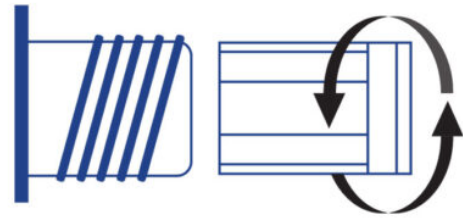

3

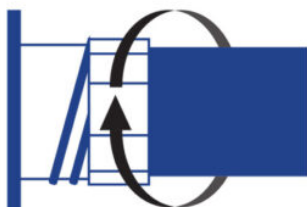

4

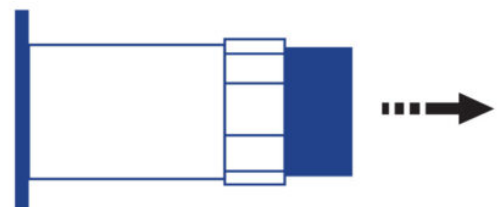

### AANDACHT

Vergeet niet het legen van de spa is niet compleet.

Voor lange periodes van inactiviteit en vooral in de winter elimineren stilstaand water op de stoelen en op de bodem van de spa met een spons.

Het resterende water uit de leidingen kan worden aangezogen door de lucht en water nozzles met een zuigpomp voor vloeistoffen.

Moet ook leeg pompen via de aftapplug .

## 3.4. De spa vullen

### PRIVATE SPA

De spa beschikt niet over een specifiek vulsysteem. We raden u aan gebruik te maken van een manueel vulsysteem met een tuinslang of dergelijke.

Ga als volgt te werk:

- Plaats de afvoerklep (zie "De afvoerklep plaatsen") alvorens u de spa begint te vullen en zorg ervoor dat deze in de CLOSED-positie staat.
- Vul de spa tot boven met schoon water.

## WATER LEVEL

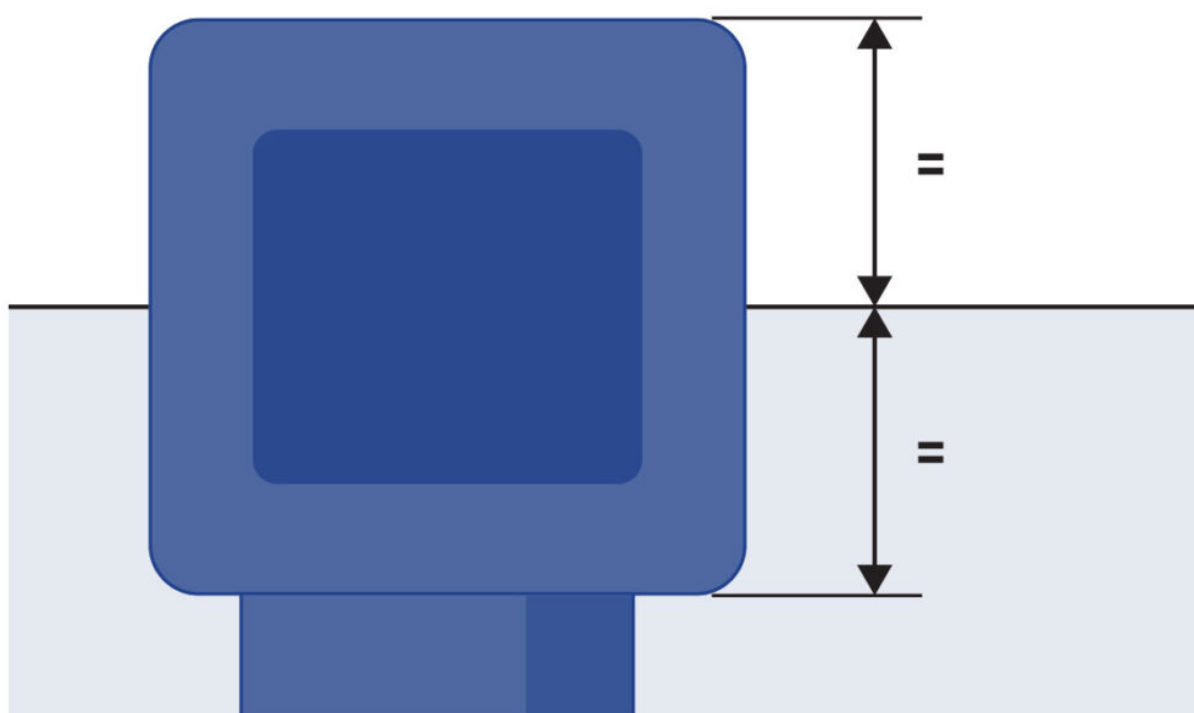

## OPVULLEN VAN SPA'S MET OVERLOOPBEVEILIGING

Wij raden u aan om gebruik te maken van een handmatig opvulsysteem met een tuinslang of een soortgelijke leiding.

Ga als volgt te werk:

Voordat u de spa met water vult, dient u zich ervan te verzekeren dat de draineerkleppen goed afgesloten zijn, behalve de veiligheidsafvoer die te allen tijde open moet blijven.

Vul de spa aan de bovenkant met schoon water, totdat deze overloopt.

Vul de drie reservoirs minimaal met 15 cm water zodat er geen lucht in de filterpomp achterblijft als deze normaal in werking is.

Sluit een Kraanwater inlaat op een van de reservoirs aan.

De spa is voorzien van een opvulstelsel met een vlotter; de uitgang van de vlotter dient aan de waterleiding aangesloten te zijn, waarbij het belangrijk is dat deze een constante waterdruk heeft.

Wanneer de spa water verliest door verdamping, worden de reservoirs automatisch door het systeem bijgevuld.

De compensatiereservoirs zijn voorzien van een overloopbeveiliging om het wateroverschot weg te pompen.

### **BELANGRIJK**

De capaciteit van de compensatiereservoirs van de privé-spa's met overloopbeveiliging is beperkt. De maximale waterinhoud is 280 liter, gelijkwaardig aan 4 gedeeltelijk ondergedompelde personen.

De gebruikers dienen één voor één, voorzichtig in de spa te stappen zodat het verplaatste water door de reservoirs op kan worden gevangen en niet buiten de spa valt.

### **AANDACHT**

Let er tijdens het vulproces op dat het water niet in de elektrische onderdelen komt. Wanneer u gebruik maakt van zeewater voor uw spa zullen de leidingonderdelen snel verslijten.

Vul de spa niet met +50°C water, aangezien dit ervoor kan zorgen dat de veiligheidsthermostaat afspringt en de installatie en de verbindingen kan beschadigen.

Verbind de elektrische installatie door de differentieel in de ON-stand te zetten (zie Elektrische verbinding), zodra de spa gevuld is met water.

Gebruik de spa niet zonder eerst zorgvuldig alle informatie te lezen, die nauwkeurig wordt beschreven in de volgende punten::

- Stel de pH-waarde van het water af tussen 7,2 en 7,6 (zie punt 4).
- Voeg alle vereiste chemische producten toe die worden aanbevolen in 6.2. Wateronderhoud.
- Selecteer de vereiste temperatuur (zie Controlepaneel van de spa). Denk eraan dat wanneer het water koud is, het 24 uur kan duren om een temperatuur van 38 °C te bereiken.
- Controleer alvorens u gebruik maakt van de spa nogmaals de pH-waarden omdat deze zouden kunnen gewijzigd zijn door de behandelingen die hierboven worden aangegeven.

## **3.5. Elektrische verbinding**

### **AANDACHT**

-Deze installatie kan niet met een normaal stopcontact worden verbonden.

-Deze installatie vereist een passende elektrische installatie. -Deze moet worden uitgevoerd door een gekwalificeerde persoon waarbij de elektrische veiligheidsnormen van ieder land in acht genomen worden.

-De elektrische toevoer van de spa moet altijd moeten worden beschermd door een hoogsensitieve differentieel. -We raden een differentieel van 30 mA aan.

-Een aardingsverbinding is van essentieel belang.

-Gebruik een passende sectiekabel die aangepast is aan het vermogen van de spa en de afstand tot het controlepaneel.

-Volg de aanwijzingen in het hoofdstuk -Veiligheidswaarschuwingen.

### **AANDACHT – RISICO VAN ELEKTRISCHE ONTLADING**

De elektrische voeding moet worden uitgeschakeld (differentieel in de OFF-stand of de kabel loskoppelen van de hoofdkabels) voordat er enig werk wordt verricht.

Probeer nooit toegang te krijgen tot een elektrische component tenzij u daartoe gekwalificeerd bent of aan het hoofd staat van de onderhoudsdienst.

Maak altijd gebruik van een geschikte persoonlijke beschermingsuitrusting en het geschikte gereedschap wanneer u de elektrische installatie aanraakt.

Raak elektrische elementen nooit aan wanneer u nat bent, in het bijzonder wanneer u natte voeten hebt.

Verbind de elektrische installatie (differentieel in de ON-stand) niet wanneer de spa leeg is.

## **STAPPEN OM DE SPA AAN TE SLUITEN**

Open het zijpaneel van de kast die de toegang tot de elektrische componenten geeft.



Open de schakelkast.

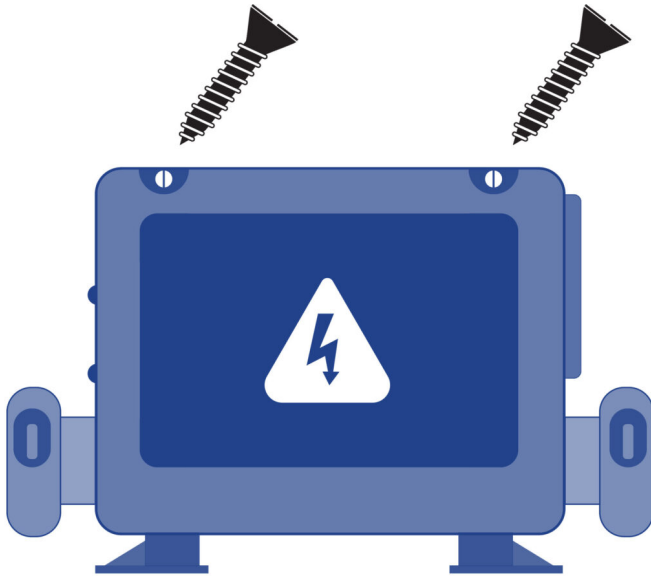

Sluit het elektrische paneel van de Spa op het differentieel.

### **INSTALLATIE VAN DE DIFFERENTIEEL**



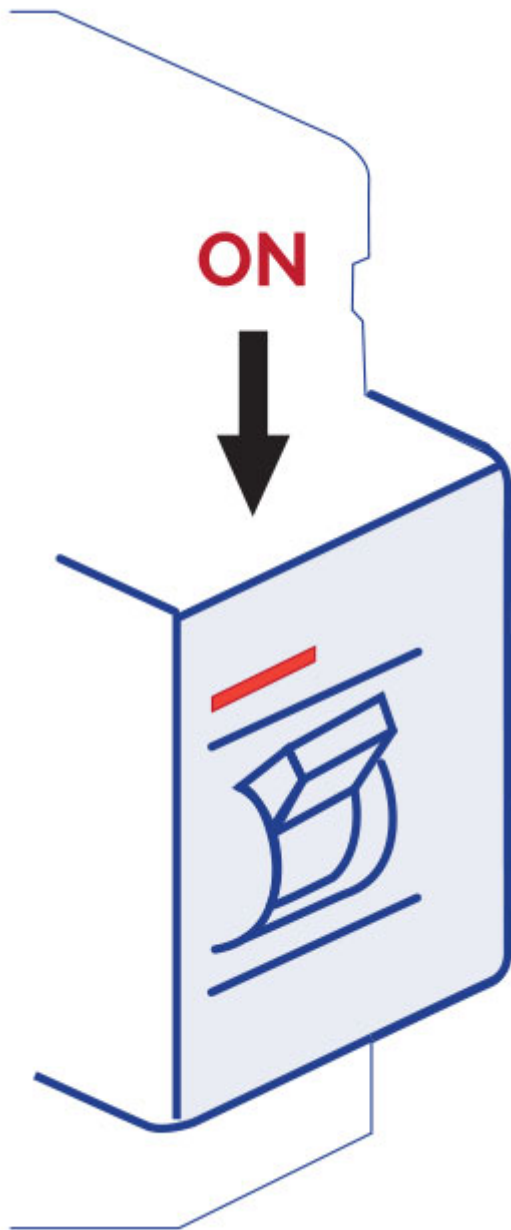

De elektrische installatie zou een hoogsensitieve 2-polige differentieel moeten integreren in het algemene hoofdvoedingspaneel (de differentieel wordt niet geleverd bij de spa).

#### **BELANGRIJK**

Let op de positie van de schakelaar voor maximaal verbruik.

De spa zal niet goed werken wanneer er gebruik wordt gemaakt van een kabel die niet overeenstemt met de afstand en het vermogen van de spa.

De elektrische circuits kunnen oververhit geraken, hetgeen een stroompanne kan veroorzaken. Maak altijd gebruik van een kabel met de passende sectie van maximale consumptie. Maak in geval van twijfel tussen twee waarden altijd gebruik van de kabel met de grotere sectie.

### **VERBINDING VAN HET ELEKTRISCHE PANEEL VAN DE SPA VAN DE DIFFERENTIËLE SCHAKELAAR**

**Koppel de stroomvoeding los** (differentieel in de OFF-stand of de kabel loskoppelen van de hoofdkabels) voordat er enig werk wordt verricht aan de spa.

Maak gebruik van een gepaste kabel, afhankelijk van de ruimte waarin de spa wordt geïnstalleerd en de geldende voorschriften, van de differentieel naar de elektriciteitskast van de spa. De kabelsectie zal afhangen van het spamodel en de afstand van de installatie.

Maak gebruik van de volgende tabel om de kabelsectie te bepalen. De vereiste Kw kan worden nagegaan op het blad dat bijgevoegd is bij de Technische Specificaties van de spa bij maximaal verbruik.

## FUNCTIES VAN DIP-SCHAKELAARS

DIP-schakelaars voor vaste functies

A1 Testmodus (normaal Uit).

A2 in "AAN"-stand- Toevoeging één hogesnelheidspomp (of blower) met verwarmmer.

A3 in "AAN"-stand - Toevoeging twee hogesnelheidspompen (of 1 HS-pomp en blower) met verwarmmer.

A4 in "AAN"-stand - Toevoeging vier hogesnelheidspompen (of 3 HS-pompen en blower) met verwarmmer.

A5 in "AAN"-stand - Vrijgave speciale ampèreregel B. Zie sectie Speciale functies onder Configuratie-opties voor functionaliteit met uw systeem. De stand "OFF" activeert speciale ampèreregel A.

A6 Reset het permanent geheugen (wordt gebruikt als de spa wordt opgestart voor herstel van de fabrieksinstellingen, als bepaald door de softwareconfiguratie).

A2, A3 en A4 werken gecombineerd samen om het aantal hogesnelheidspompen en blowers te bepalen dat in werking kan zijn voordat de verwarming wordt afgeschakeld. D.w.z.: met A2 en A3 in de ON-stand en A4 in de OFF-stand kan de verwarming werken met tegelijkertijd maximaal 3 hoge snelheidspompen (of twee HS-pompen en een blower). De verwarming wordt uitgeschakeld wanneer de vierde hogesnelheidspomp of blower wordt ingeschakeld.

Opmerking: A2/A3/A4 allemaal in off = Geen enkele warmte met een geactiveerde hogesnelheidspomp of blower.

## Toewijsbare DIP-schakelaars

A7 in de "ON"-stand - Activeert een afkoelingsperiode van 5 minuten voor sommige gasverwarmers (koeltijd B). In de "OFF"-stand activeert de schakelaar een afkoeling van 1 minuut voor elektrische verwarmers (koeltijd A). De niet genoemde schakelaars hebben geen functie.

## Funciones especiales:

Función	Valor por defecto
Amperaje especial REGLA A	No hay limitación

Amperaje especial REGLA B	2 Bombas de alta velocidad max. El soplador se apaga con 2 bombas de alta velocidad - en Setup 1 -. No hay limitación - en configuración 5, 11, 12, 14, 17.
------------------------------	--

## SECTIE KABELS

Om de kabeldoorsnede van de elektrische installatie te bepalen, zie de in dit blad en de volgende tabel waarden:

### Noodzakelijk kW

2,1	2,5	2,8	3,2	3,5	4,4	5,3	6,2	7,0	7,9	8,8
-----	-----	-----	-----	-----	-----	-----	-----	-----	-----	-----

### Nominale doorsnede van de kabel mm<sup>2</sup>

Afstand												
6-11 m	2,5	2,5	2,5	2,5	4	4	6	10	10	10	10	
11-15 m	2,5	2,5	4	4	4	6	6	10	10	10	10	
15-20 m	4	4	4	6	6	6	10	10	10	16	16	

De kabelsectie moet proportioneel worden uitgebreid voor langere afstanden.

Sommige configuraties eisen voor de installatie van uw Spa een vermogen van 1 x 32A lijn, 2 x 16A lijn of zelfs een drie-phase lijn (3 x 16A).

De verschillende configuraties opties van de elektronische besturing worden hieronder verder uitgewerkt in deze handleiding.

Aandacht: Alle installaties en veranderingen in een elektrische sturingskast moeten uitgevoerd worden door een erkende elektriker, volgens de laatste verplichte richtlijnen van toepassing in elk land.

De fabricant is niet verantwoordelijk voor eventuele schade opgelopen door incorrecte installatie of installaties uitgevoerd door een niet erkende techniker.

### BELANGRIJK

Let op de positie van de schakelaar voor maximaal verbruik.

De spa zal niet goed werken wanneer er gebruik wordt gemaakt van een kabel die niet overeenstemt met de afstand en het vermogen van de spa.

De elektrische circuits kunnen oververhit geraken, hetgeen een stroompanne kan veroorzaken. Maak altijd gebruik van een kabel met de passende sectie van maximale consumptie. Maak in geval van twijfel tussen twee waarden altijd gebruik van de kabel met de grotere sectie.

Om de toevoer aan het elektrische paneel van de spa te koppelen, plaatst u de pakkingbus die aan een uiteinde van het elektrische paneel is opgesteld. Zorg ervoor dat er geen elektrische stroom door de verbindingkabel stroomt (differentieel in de OFF-stand).

Neem de kabel die naar het elektrische paneel van de spa leidt.

Open het deksel van de elektriciteitskast, breng de voedingskabel in via de vrije zijde.

Opgelet: de aangegeven blauwe kabel is neutraal, de bruine kabel geeft het snoer of de fase aan.

Maak de uiteinden vast zoals aangegeven in de volgende diagrammen, afhankelijk van het model of paneel (zie het label op het spaneel) en het type elektrische toevoer.

### ENKELE LIJN

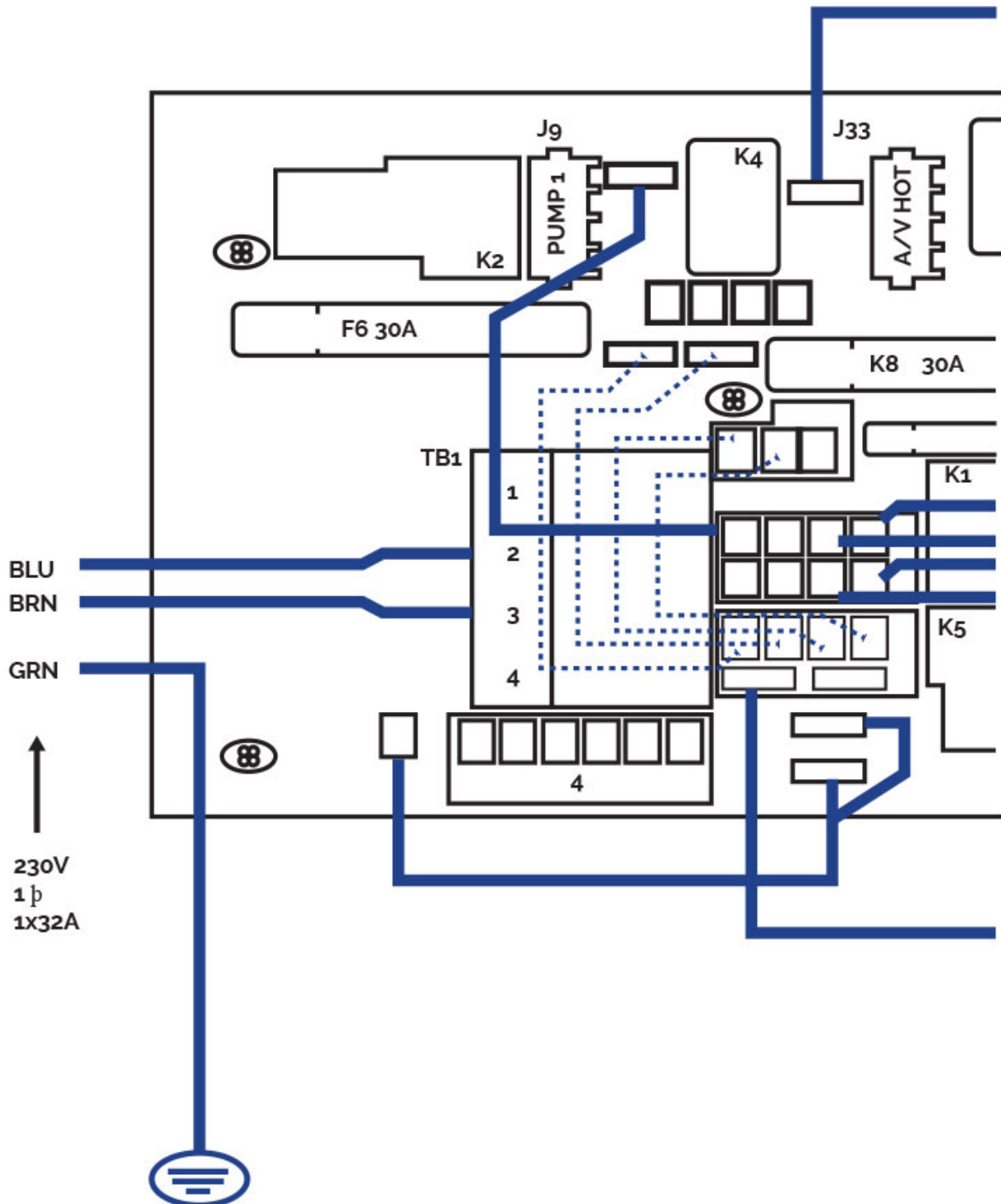

### DRIEFASELIJN 400V

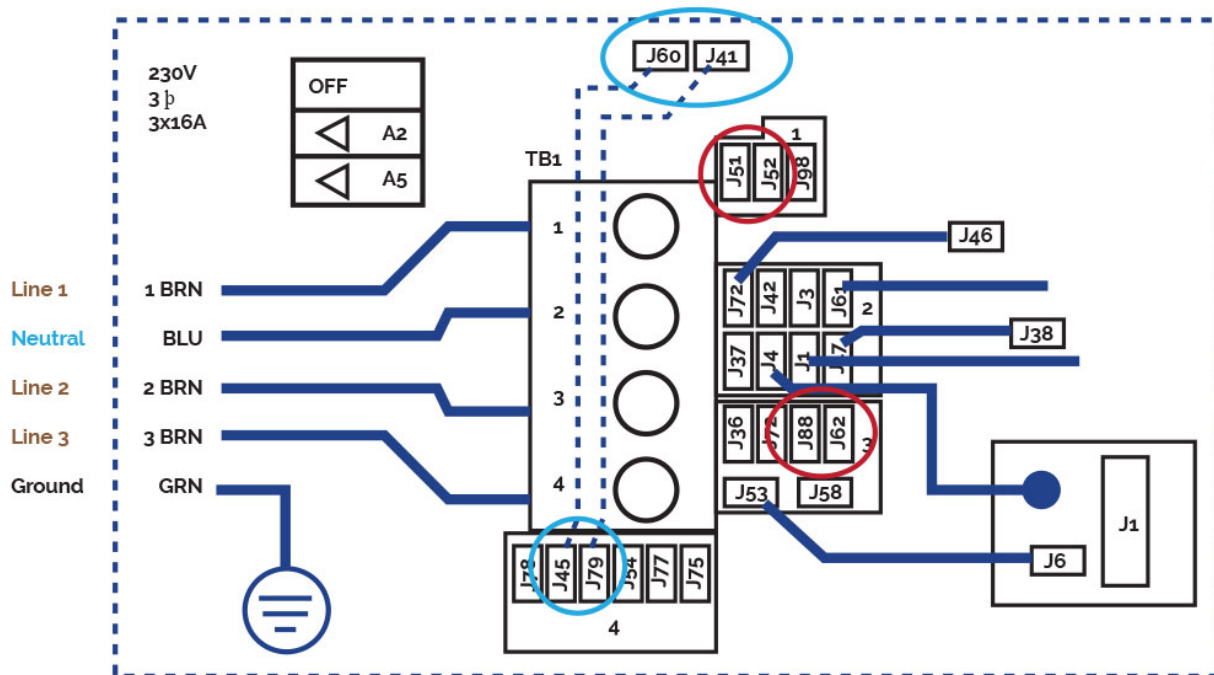

Driefasenlijn 380V III  
BP21G1WL

Verwijder bruggen  
J51-J88 y J52-J62  
Vervang deze bruggen  
J60-J36 -> J60-J45  
J41-J12 -> J41-J79

Vereiste bedrading  
3 Dienst 5 draden: Lijn 2,  
Lijn, Lijn 3, Neutraal, Aarding  
400VCA, 50/60 Hz\* 3-fase, 16A  
(Circuitonderbrekingswaarde  
- max 20A per fase/lijn).

Driefasenlijn 400V BP013G1 en BP013G2 en de volgende pagina.

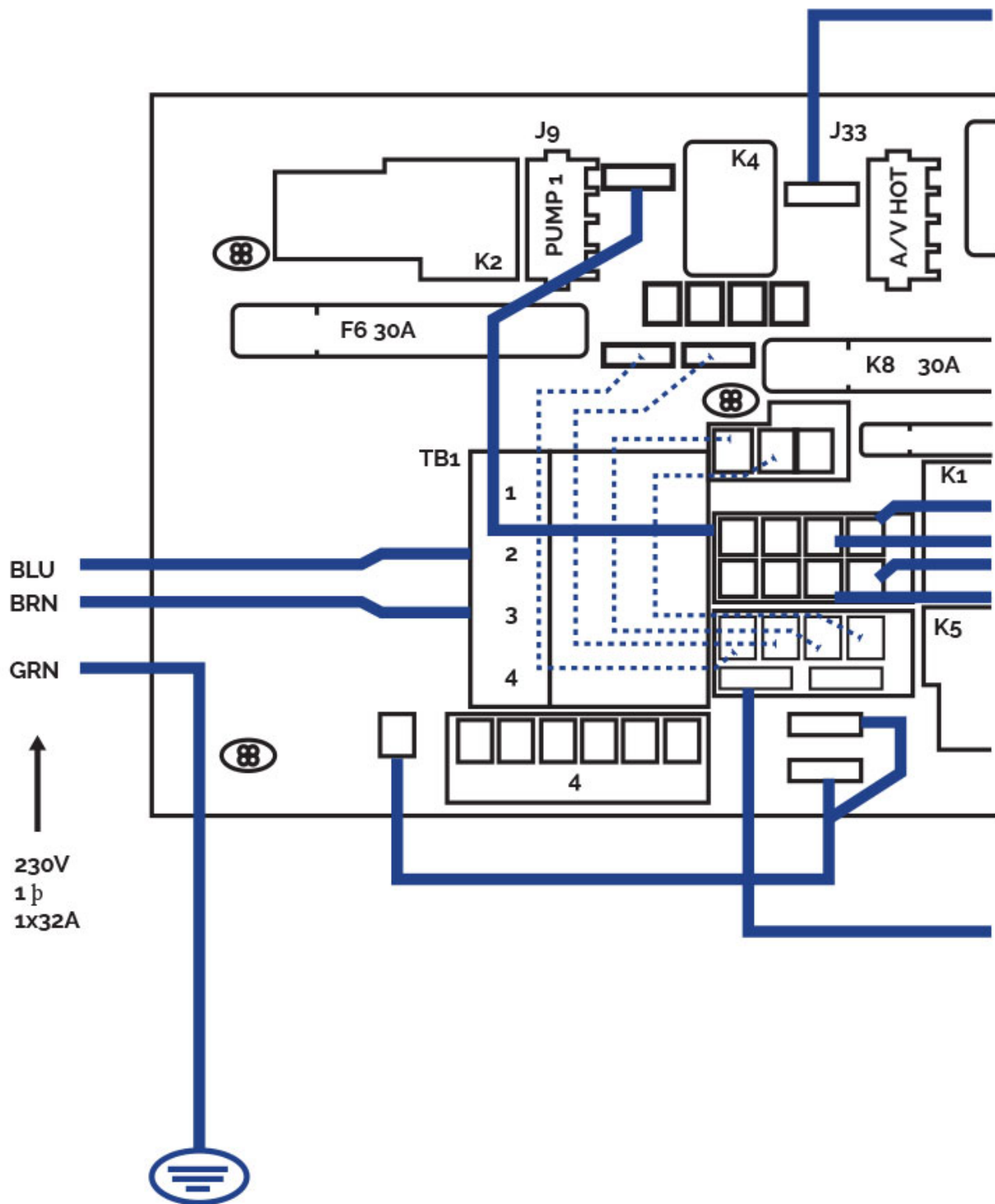

Driefasenlijn 400V  
BP013G1 & BP013G2

Verwijder bruggen

Verbind J51 en J58

Verbind J52 en J36

Vervang deze bruggen:

J41 - J53 -> J41 - J54

J60 - J12 -> J60 - J45

Zet DIP-schakelaars A5 op OFF  
en A2, A3 op ON.



Vereiste bedrading

3 Dienst 5 draden: Lijn 2,  
Lijn, Lijn 3, Neutraal, Aarding  
400VCA, 50/60 Hz\* 3-fase, 16A  
(Circuitonderbrekingswaarde -  
max 20A per faselijn).

\* BP-systemen detecteren  
automatisch 50 Hz of 60 Hz

## AANDACHT

Een correcte aarding is van essentieel belang.

De aardingsleiding van het gebouw moet altijd in perfecte staat zijn om de veiligheid van de spagebruikers te garanderen. Indien u hieraan twijfelt, zorg er dan voor dat de aardingsleiding wordt gecontroleerd door een voldoende gekwalificeerde persoon. De fabrikant kan niet verantwoordelijk worden gehouden voor eventuele schade die werd veroorzaakt door foutief onderhoud van de aardingsleiding.

Verbind de aardingskabel (geel en groen) met het contact aan de buitenkant van de controlekast, zoals aangegeven op het volgende schema:

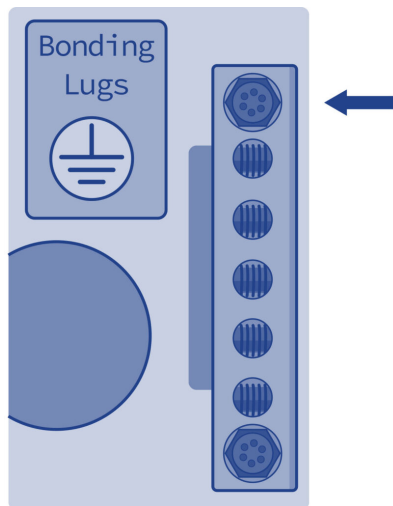

## AARDVERBINDING

## BELANGRIJK

Schakel de stroom niet in (differentieel in de ON-stand) voordat de spa is gevuld met water.

## 4. Opstarten

### 4.1. Systeem opstarten

Controleer de volgende instellingen voordat u uw spa gebruikt, afhankelijk van het systeem dat u heeft:

- **TP-600**

#### TEMPERATUUR AANPASSING | TP600

Bij gebruik van een paneel met Omhoog- en Omlaag-toetsen (temperatuurknoppen), drukt u op Omhoog of Omlaag. De temperatuur zal gaan knipperen. Door nogmaals op de temperatuurknop te drukken, past u de ingestelde temperatuur aan in de richting van de pijl op de knop. Zodra het LCD-scherm stopt met knipperen, zal de spa wanneer nodig gaan verwarmen tot de nieuw ingestelde temperatuur.

Als u bij een knipperende temperatuuraanduiding een temperatuurknop ingedrukt vasthoudt, zal

de insteltemperatuur omhoog of omlaag blijven gaan totdat u de knop loslaat.

## DE FILTERCYCLI BEVESTIGEN | TP600

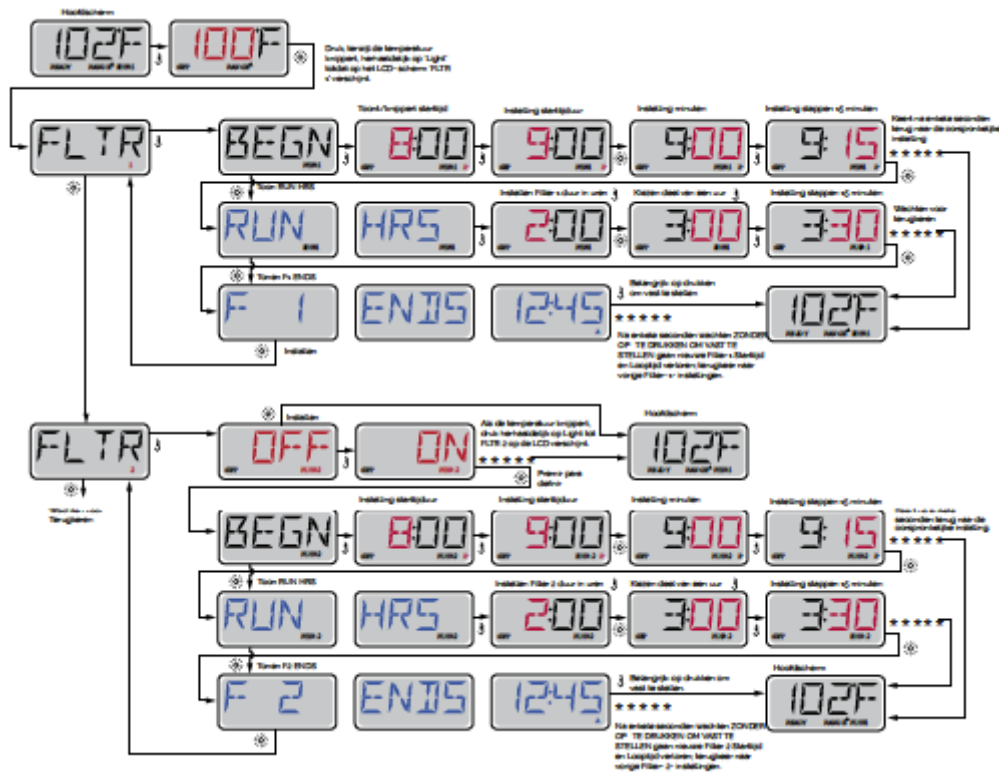

## • TOUCH SCREEN

### TEMPERATUUR AANPASSING | TOUCH SCREEN

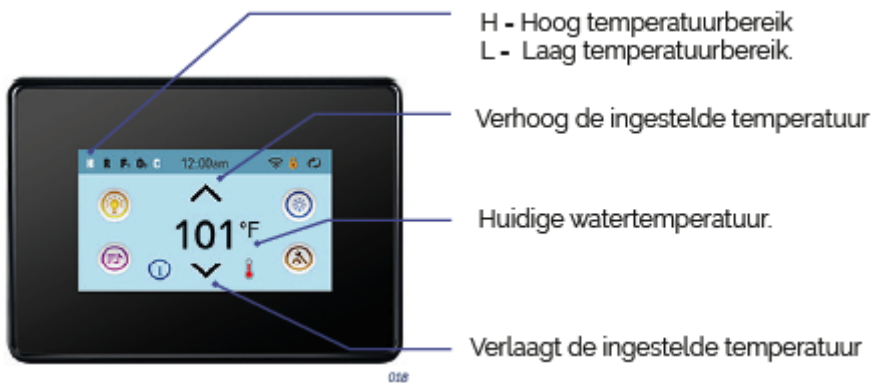

### DE FILTERCYCLI BEVESTIGEN | TOUCH SCREEN

#### Hoofdfiltratie

Met behulp van dezelfde afstelling als Instelling van de Tijd, worden Filtercyclussen ingesteld met behulp van een starttijd en een tijdsduur. Elke instelling kan worden aangepast in toenames van 15 minuten. Het paneel berekent de eindtijd en geeft deze automatisch weer.

Het Filterpictogram  op het Instellingsscherm brengt u automatisch naar een scherm waar u de Filtercyclussen kunt controleren.



## Filtercyclus 2 - Optatieve filtratie

Filtercyclus 2 is standaard UITGESCHAKELD. Druk op “1” om Filter 1 te zien. Druk éénmaal op “2” om Filter 2 te zien. Druk opnieuw op “2” om Filter 2 AAN of UIT te zetten. Als Filtercyclus 2 AAN is, kan het op dezelfde manier aangepast worden als Filtercyclus 1. Het is mogelijk om Filtercyclus 1 en Filtercyclus 2 te overlappen, wat de algemene filtratie zal verkorten door de overlappingstijd.

## 4.2. Water behandeling

Het controleren van de toestand van het water is een van de belangrijkste stappen.

### pH-AFSTELLING

We raden een pH-waarde aan tussen de 7,2 e, 7,6.

Het pH-niveau meet de zuurte en basiciteit: Waarden van meer dan 7 zijn base en van minder dan 7 zuur.

#### **AANDACHT**

Het is van uitermate belang het juiste pH-niveau te behouden, zowel om de ontsmetter goed te kunnen laten werken als om corrosie of neerslag op de spa te vermijden. Schade veroorzaakt door een ontoereikend pH-niveau wordt niet gedekt door uw spagarantie.

- De effecten van een zeer laag pH-niveau zijn:

De ontsmetter zal snel vervliegen.

De installatie van de spa wordt roestig.

Het water kan huidirritatie veroorzaken bij de baders.

- De effecten van een zeer hoog pH-niveau zijn:

De ontsmetter is minder efficiënt.

Er kan aanslag verschijnen op het acryl en de installatie.

Het water kan troebel worden.

Het filterpatroon kan belemmerd raken.

Controleer de pH van het spawater door dagelijks gebruik te maken van de pH-tester. (niet bijgevoegd).

Indien de pH hoger is dan de waarden, maak dan gebruik van een PH-verlager voor spa's. Wacht twee uur en test de pH opnieuw.

Indien de pH lager is dan de waarden, maak dan gebruik van pH-verhoger voor spa's. Wacht twee uur en test de pH opnieuw.

Zodra de pH-waarde werd bijgesteld tot de bovenvermelde waarden, gaat u over naar de

volgende stap.

## DESINFECTEREN VAN HET WATER

Het desinfecteren van het water is van essentieel belang om algen, bacteriën, en organismen te vernietigen die zich zouden kunnen ontwikkelen in het water. Overmatig desinfecteren kan echter leiden tot huid- en oogirritatie.

Broomtabletten zijn geschikt om het spawater te desinfecteren. Dit product wordt geplaatst in de prefilter en lost geleidelijk op.

Controleer het resterende broomniveau met behulp van de broomanalysetester.

Het aangeraden broomniveau bedraagt tussen de 2,2 en 3,3 p.p.m.

Vergeet niet het water in goede staat te houden (zie 6.2 Wateronderhoud).

## 5. Gebruiksaanwijzing

### 5.5. Het spawater vervangen

Om het spawater te vervangen gaat u als volgt tewerk:

- Ontkoppel de elektrische installatie, door de differentiële schakelaar (in de hoofdinvoer van de behuizing) in de OFF-stand te zetten.
- Zoek de afvoerklep (zie 3.3) en draai de klep in de OPEN-stand. De spa zal leeglopen door zwaartekracht, via de hoofdafvoer.
- Zodra de spa leeg is, controleert u het acryl en reinigt u dit indien nodig (zie punt 6.5 Onderhoud van het acryl). Draai de afvoerklep in de CLOSED-stand.
- Vul de spa met proper water (zie 3.4 De spa vullen).

### 5.6. Extra

#### AROMATHERAPIE

Het AROMATHERAPY-systeem biedt aan de klant een zee aan sensaties door het gekozen aroma in het massageluchtcircuit te brengen.

Het AROMATHERAPY-systeem brengt geen enkel soort afval in het water, zoals het geval is met de conventionele oliën die het water vervuilen, onaangename reacties kunnen veroorzaken en de filter kunnen verstoppem.

Zijn werking is eenvoudig en gemakkelijk te onderhouden; het volstaat om een van de AROMATHERAPY-vullingen in de tank te leggen die zich aan de buitenkant van de spa bevindt en, nadat het deksel is gesloten, het luchtcircuit aan te zetten.

Dit systeem laat niet om het even welk soort vulling toe (er mag bijvoorbeeld geen enkele vloeistof toegevoegd worden) en u moet steeds gebruik maken van de vullingen die beschreven staan in de catalogus.

Opmerking: Het aromareservoir niet open laten. er zou water kunnen in geraken of een andere vloeistof, wat de waterpomp zou beschadigen.

## AUDIO

Om de muziekinstallatie en luidsprekers te reinigen, vermijd hogedrukwater, zoals een hogedrukreiniger of het slangmondstuk.

Volgens de uitrusting van de Spa:

### AUDIO BLUETOOTH

Het systeem bestaat uit een subwoofer en twee luidsprekers die strategisch in het raamwerk zijn geplaatst. Met dit systeem kunt u uw mobiele apparaten aan de Spa schakelen.

Synchroniseren met het Bluetooth-apparaat

1. Zet het Bluetooth-apparaat aan.
2. Selecteer ' AV ACUÁTICO ' uit de lijst beschikbare apparaten om aan te sluiten (hiervoor hebt u geen wachtwoord nodig).

### SURROUND BLUETOOTH AUDIO

Het systeem is uitgerust met een subwoofer en vier luidsprekers. Gebruik het Bluetooth-systeem om de installatie met uw tablet of Smartphone in verbinding te brengen. U kunt bovendien uw lievelingszenders AM/FM beluisteren, een AUX-ingang of USB aansluiten. Het LED-scherm zegt u wat u aan het beluisteren bent.

Bluetooth-bediening 

### HOOFDSCHERM

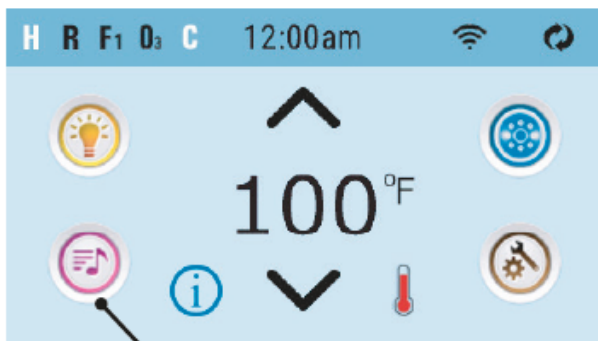

Druk op deze knop

### BLUETOOTH

- 1 - Schakel het systeempakket in met bba2 reeds aangesloten.

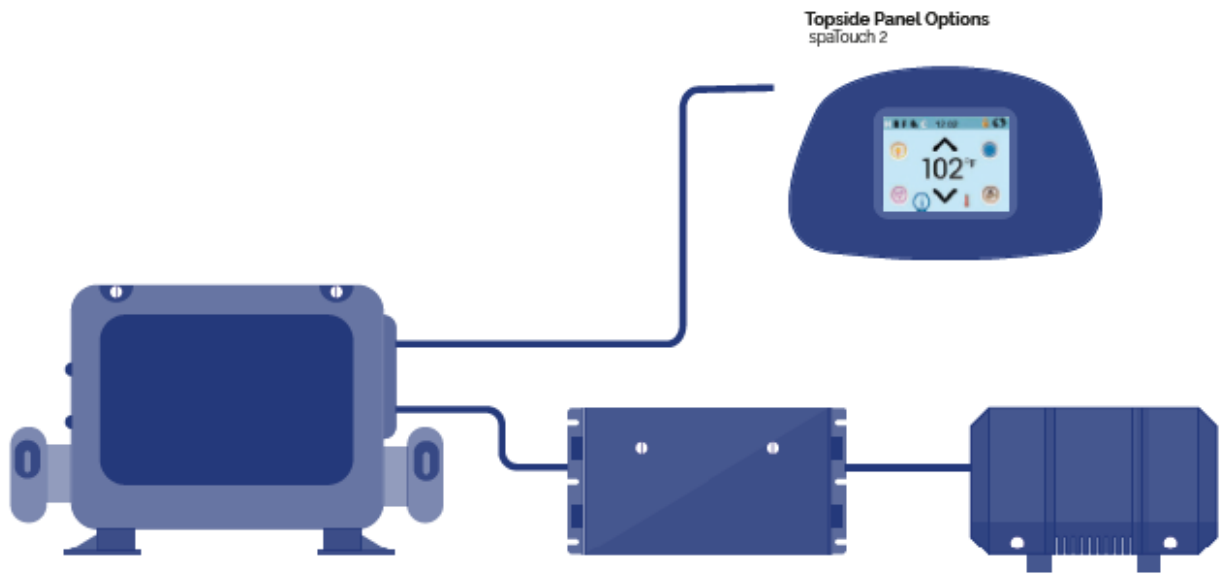

2 - Kies op het bovenpaneel "A / V".

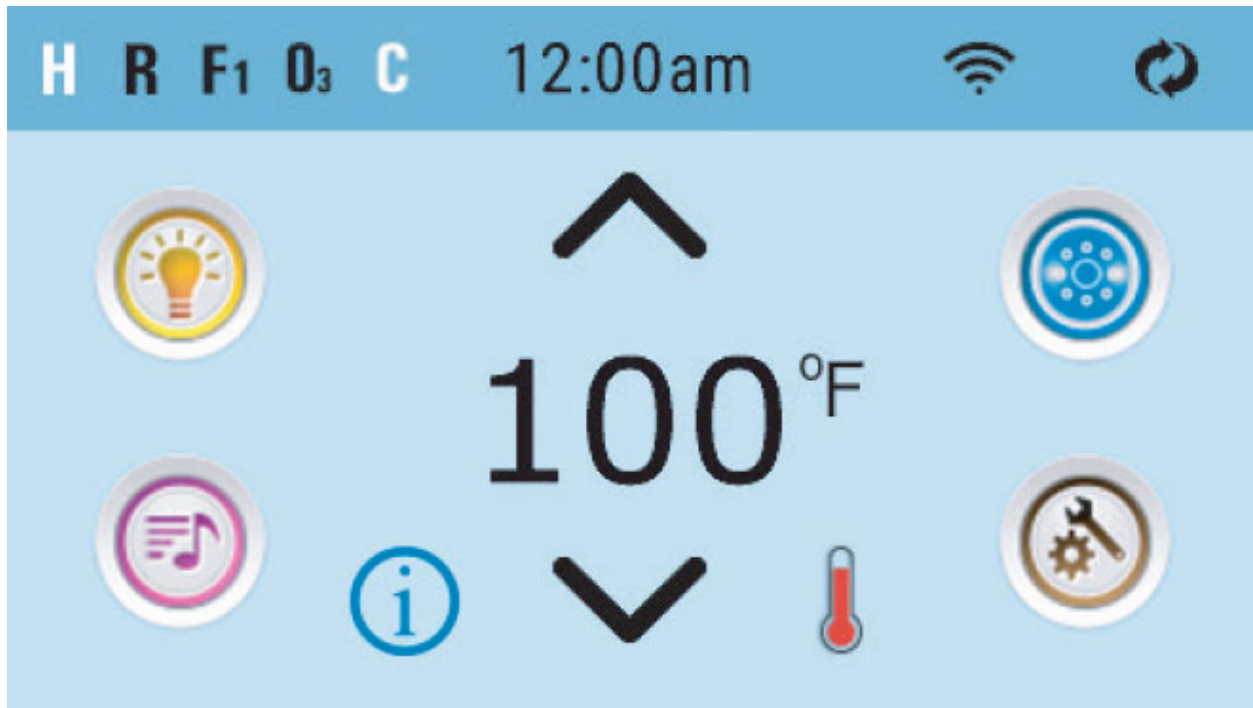

 Muziek-knop



 Op de knop

3 - Schakel de Bluetooth-functie van uw smartphone of muziekapparaat in

4 - Klik op uw smartphone of muziekapparaat op "Bluetooth-apparaten zoeken". Zorg ervoor dat u dicht genoeg bij de spa bent.

5 - Kies in de lijst voor "PPME70BT".

6 - Klik op "Verbinden". Na aansluiting kunt u naar uw favoriete muziek luisteren vanaf uw smartphone of muziekapparaat.

Op het bovenscherm leest u "BT Connected".

bba2 werkt tot op 30 meter in open ruimte. Het bereik varieert al naar gelang de installaties.

## BLUETOOTHSCHEM

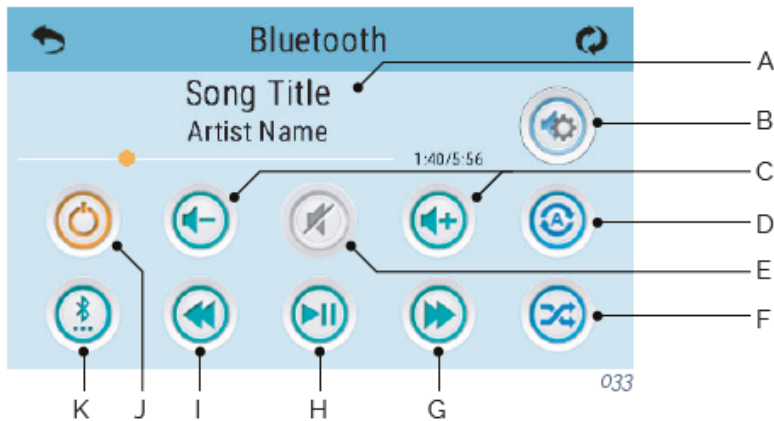

- A - Nummer , Artiest Nummer
- Duur, Verstreken tijd
- B - Instellingen
- C - Volume +/-
- D - Herhalen
- Één nummer herhalen
- Alle nummers herhalen
- E - Dempen aan/uit
- F - Shuffle
- G - Vooruitspoelen
- H - Afspelen/Pauze
- I - Terugspoelen
- J - Aan-/uitschakelen
- K - Inputmodus:  
Bluetooth, USB, Line-in

Sommige pictogrammen, zoals "Herhalen". verschijnen mogelijk niet als er niets wordt afgespeeld.

## INSTELLINGEN AANPASSEN

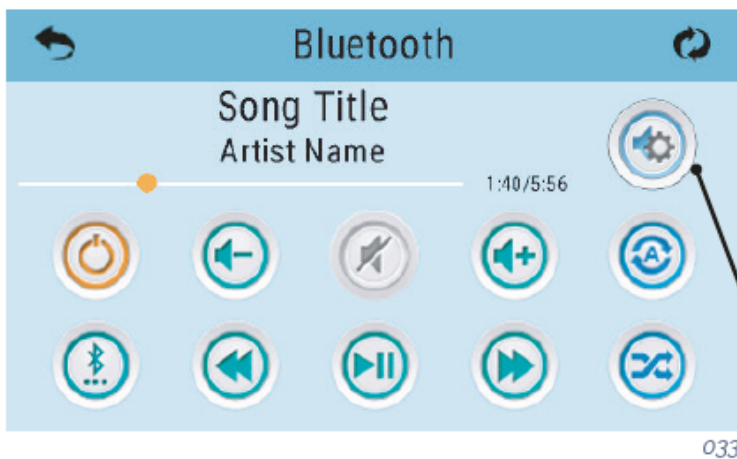

Druk op deze knop voor  
Instellingen.

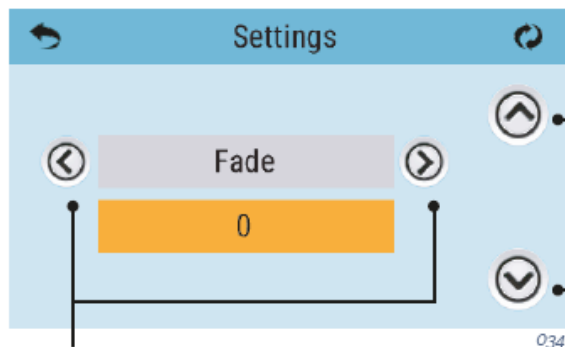

Met deze knoppen kunnen instellingswaarden worden aangepast.

Met deze knoppen kiest u voor de volgende instellingen:

- Balans
- Bass-versterking
- EQ Preset
- Fade
- Filter

Er zijn twee soorten audiofilters: Low Pass, High Pass. Deze filters werken alleen voor de uitgang voor de achterste luidspreker. Kies Low Pass voor subwoofers of High Pass voor tweeters. Of selecteer OFF als u geen filter wenst. Normale luidsprekers hoeven niet te worden gefilterd..

## KIT DE FITNESS

### VOORDELEN

Het zwemmen met de FITNESS KIT helpt kracht op te bouwen en calorieën te verbranden, en geeft u dezelfde voordelen als baantjes zwemmen. Een paar minuutjes per dag geven u een dynamische cardiovasculaire training en een fit lichaam met stevige en strakke spieren.

### CORRECT GEBRUIK

Voor een correct gebruik van de FITNESS KIT moet u een aantal methoden volgen die “garanderen” dat uw product juist wordt gebruikt en dat de stangen niet breken of blokkeren.

Deze toestellen zijn speciaal ontworpen voor “weerstandstechnieken en aerobicoefeningen in het water”, en zijn geen “droog” zwemsysteem.

Opmerkingen:

1. De koord nooit meer dan 50% van zijn oorspronkelijke lengte “OVERREKKEN”!
2. Spring niet van de kant van uw spa/zwembad met een vastgemaakte riem/koord.
3. Duw niet tegen de kant van uw spa/zwembad, begin te zwemmen eenmaal u in het zwembad bent en de zak uit de latexkoord is.

ZWEMTIPS:

1. U kunt “traag tot matig” zwemmen en een maximale aerobic kracht en conditietraining bereiken zonder rap te zwemmen.
2. Probeer niet aan de overkant van uw spa/zwembad te geraken. Dat zou een storing kunnen veroorzaken. Deze toestellen zijn gemaakt voor weerstand, “laat het water het werk doen”.

3. Bij om het even welke van de 4 zwemstijlen, probeer een ritme in uw zwemslag te vinden waarbij u vooruit en achteruit beweegt, maar tracht altijd in een bepaalde zwemruimte te blijven.

## ONDERHOUDSINSTRUCTIES

1. Spoel de FITNESS KIT na elk gebruik met vers water af.

2. OP EEN FRISSE EN DROGE PLAATS BEWAREN ALS U DE FITNESS KIT NIET GEBRUIKT zodat de componenten niet beschadigd raken. Een langdurige blootstelling aan UV-stralen kan een nadelig effect hebben op sommige componenten. Het is aanbevolen om alle componenten in de meegeleverde zak te bewaren.

3. Inspecteer uw FITNESS KIT voor elk gebruik. NIET GEBRUIKEN als er zichtbare tekenen zijn van schade of overmatige slijtage. GEEN RISICO'S NEMEN.

## ACCESSOIRES

Momenteel is er: armoefeninghandgrepen, beenoefeningriemen en oefeningbundels

## KOORD AANSLUITINGEN

Instructies om de koorden te verkorten bij sets met vastgebonden koorden en roeioefeningen:

1. De koord is vastgemaakt met vier (4) componenten: haak, bal, kraag & koord/buis.
2. Om de koord/buis te verkorten, draai het HAAK-deel van de verbindingen af door tegen de klok in te draaien.
3. Houd de kraag met uw hand of met een tang vast en druk/duw de koord/buis naar buiten, weg van de kraag.
4. Verwijder de BAL door naar buiten te knijpen aan het eind van de koord/buis.
5. Snijd de gewenste lengte van de koord/buis af en steek de BAL ½" terug in de KOORD/BUIS en plaats terug in de kraag.
6. Sluit de HAKEN terug aan door klokswijs te draaien tot ze vast zitten. U bent klaar!

## AANBEVOLEN BEVESTIGING VAN KOORD

Bevestig de koord aan uw spa/zwembad volgens de afbeelding.



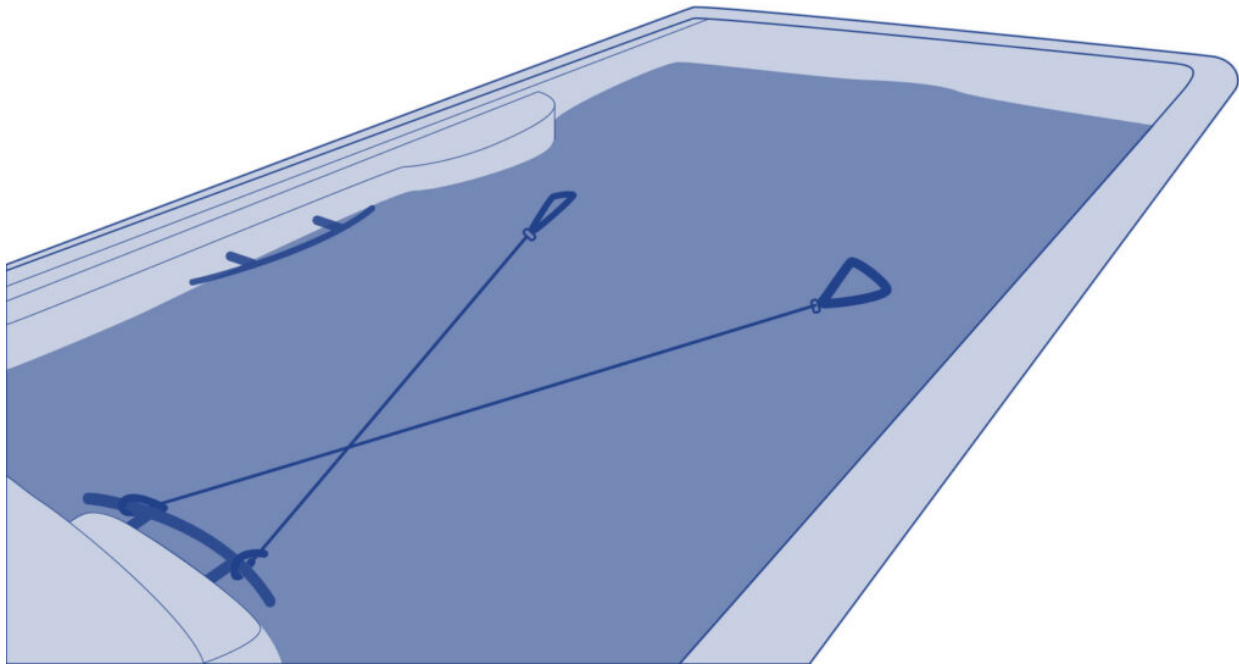

## 5.1. Waarschuwingen betreffende het gebruik van de spa

Lees de volgende aanbevelingen zorgvuldig om ongelukken te voorkomen:

- Geef geen enkele gebruiker toegang tot de elektrische onderdelen van de spa.
- Dit apparaat kan worden gebruikt door kinderen vanaf 8 jaar en personen met verminderde lichamelijke, zintuiglijke of verstandelijke vermogens of een gebrek aan ervaring en kennis als zij onder toezicht staan of aanwijzingen hebben gekregen over het gebruik van het apparaat op een veilige manier en de impliciete risico's ervan begrijpen.
- Kinderen mogen niet met het apparaat spelen.
- Het apparaat mag niet gereinigd of onderhouden worden door kinderen zonder toezicht
- Zorg ervoor dat kinderen niet zonder toezicht toegang krijgen tot de spa. Vermijd ongevallen: Zorg ervoor dat kinderen steeds onder toezicht staan. Laat kinderen nooit alleen in de spa. Wees voorzichtig bij het betreden en verlaten van de spa om het uitglijden op natte oppervlakken te vermijden.
- Laat niemand met scherpe of metalen voorwerpen spelen in de spa, dit kan het acryl oppervlak beschadigen.
- Start de spa niet zonder dat deze gevuld is met water.
- Gebruik geen elektronische apparaten in de spa.
- Laat geen dieren toe in de spa.
- Start de spa niet zonder dat deze gevuld is met water.
- Vul de spa niet met heet water (maximum 35 °C); laat het water vanzelf opwarmen, anders zou dit de temperatuursensoren kunnen beschadigen (zie "Bijstellen temperatuur").
- Gebruik de spa niet onmiddellijk na intense, fysieke inspanningen.
- Gebruik de spa niet wanneer u aan een besmettelijk ziekte lijdt of 2 weken nadat u bent hersteld van een besmettelijke ziekte.
- Om een maximale veiligheid te waarborgen bij het baden, zijn al onze spa's uitgerust met pompjes die water zuigen van anti-draaikolk-, veiligheidsafvoerklapjes op de bodem van de spa. Zorg ervoor dat deze afvoerklapjes niet worden bedekt door voorwerpen of de gebruikers (kledingstukken, haar, benen, enz). Om veiligheidsredenen moet uw hoofd zich altijd buiten de spa bevinden om verdrinking te voorkomen. Gebruik de spa niet wanneer de afvoerklapjes stuk, beschadigd of niet gemonteerd zijn. Buiten het feit dat dit de spa zou

kunnen beschadigen, kan dit ook leiden tot verdrinking.

- De hoofdsteunen van uw spa zijn vervaardigd van synthetisch schuimrubber. Dit kan beschadigd raken door hoge concentraties broom of chloor of lage pH-waarden. Zorg ervoor dat wanneer u chemische producten toevoegt, de hoofdsteunen niet volledig of gedeeltelijk onder water staan. Neem ze indien nodig weg tot de chemische producten in werking zijn getreden. Schade die voortvloeit uit foutief gebruik zal niet onder de garantie van het product vallen.
- De spa beschikt ook over een deksel dat ontworpen werd om het acryl oppervlak te beschermen tegen zonnestrallen wanneer de spa niet wordt gebruikt. Dit deksel zal het spawater ook.
- De cover is ontworpen om de spa te beschermen, niet om gewicht te dragen. Zelfs geen water of sneeuw. Plaats geen voorwerpen boven op de cover. Sta niet toe dat mensen of dieren krijgen op de cover, Periodiek verwijderen van sneeuw, om afzettingen te voorkomen.
- Het water moet grondig gedesinfecteerd worden alvorens de spa te gebruiken, in het bijzonder wanneer de spa voor enige tijd niet werd gebruikt, of al dan niet gevuld was met water. In periodes van niet-gebruik, zullen er sporen van stilstaand water achterblijven, hetgeen de groei van micro-organismen veroorzaakt die mogelijk schadelijk kunnen zijn voor uw gezondheid. Daarom is het nodig dat u de spa desinfecteert zoals aangegeven in deze handleiding, zodat de pH- waarden en desinfecterende waarden juist zijn.

#### **AANDACHT**

De capaciteit van de compensatiereservoirs van de privé-spa's met overloopbeveiliging is beperkt.

De maximale waterinhoud is 280 liter, gelijkwaardig aan 4 gedeeltelijk ondergedompelde personen.

## **HYPERTHERMIE VERMIJDEN**

Lang, direct contact met heet water kan HYPERTHERMIE teweegbrengen. Dit gebeurt wanneer de inwendige lichaamstemperatuur een temperatuur bereikt die hoger ligt dan de normale lichaamstemperatuur van 36,5 °C. Het is aangeraden om niet langer dan 15 minuten te baden

Symptomen van hyperthermie zijn een plotse daling van de bloeddruk hetgeen resulteert in duizeligheid met de mogelijkheid tot flauwvallen.

Watertemperaturen tussen 37 °C en 40 °C zijn enkel veilig voor volwassenen zonder gezondheidsproblemen. We raden lagere temperaturen aan voor de meerderheid van volwassenen en kinderen. Het spawater mag nooit warmer zijn dan 40 °C.

#### **BELANGRIJK**

Het gebruik van alcohol, drugs of medicijnen kan het risico op hyperthermie verhogen. we raden zwangere vrouwen, patienten met hoge bloeddruk, een hartaandoening, diabetes of mensen die medicijnen gebruiken af om de spa te gebruiken. Zij moeten het advies van hun arts inwinnen.

Win doktersadvies in.

## **5.2. Systemen**

### **BESTAANDE SYSTEMEN**

Uw spa beschikt over een elektronisch controlesysteem; hiermee kunt u de temperatuur van het water regelen, de meest geschikte filtercyclus kiezen en de massagepompen en blaaspomp bedienen. Tevens kunt u de kleur en sequentie van uw spa-verlichting aan- en uitschakelen.

Afhankelijk van de uitrusting, beschikt uw spa over een van de volgende systemen.

### TP600



2 Speed pump

Verwarmingsinstallatie

Lamp(en)



Filterpomp

Massagepompen

Turbo blaaspomp

Verwarmingsinstallatie

Lamp(en)



Filterpomp

2 Massagepompen

Verwarmingsinstallatie

Lamp(en)

## AUX

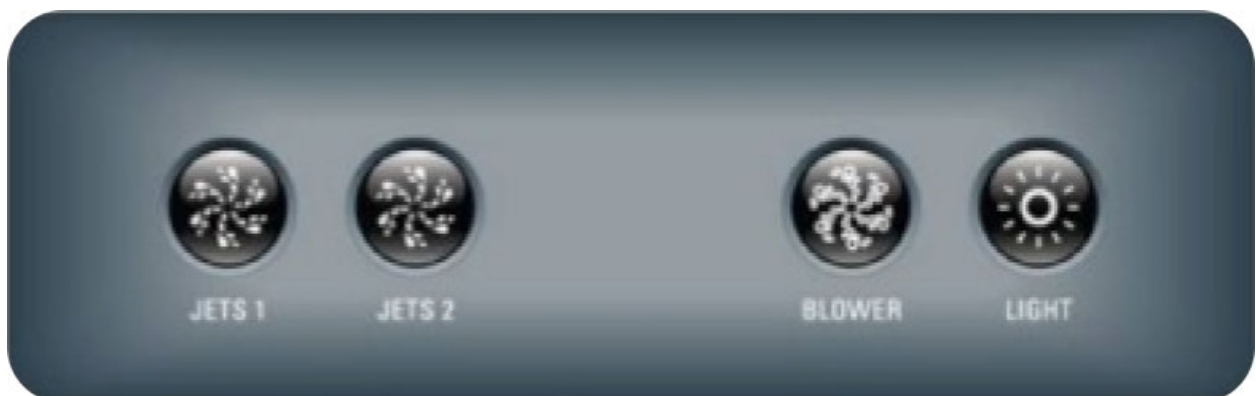

2 Massagepompen

Waterpomp

Lamp(en)



Massagepompen

Lamp(en)

### Touch Screen 2



### Touch Screen 3



## TP600 CONTROLEPANELEN VULLEN

Vul de spa tot zijn juiste operationeel niveau. Controleer of alle kleppen en jets in het sanitair systeem geopend zijn voordat u begint te vullen zodat gedurende het vulproces zo veel mogelijk lucht uit het sanitair en controlesysteem kan ontsnappen.

PRIMING MODE - M019 | TP600

De Priming mode of ontluchtingsmodus duurt 4-5 minuten. U kunt de ontluchttingsfase ook handmatig afbreken zodra de pomp(en) ontluicht is (zijn).



Ongeacht of de ontluchttingsmodus automatisch of handmatig wordt beëindigd, wordt het systeem

na deze fase automatisch teruggeschakeld naar normale verwarming en filtering. Tijdens de ontluuchtingsfase wordt de verwarming uitgeschakeld; het ontluuchtingsproces kan zo worden voltooid zonder risico van een aanslaande verwarming bij onvoldoende of afwezig debiet. Niets gaat automatisch aan, maar de pomp(en) kan (kunnen) worden geactiveerd door de “Jet”-knoppen te drukken. Als de spa een circulatiepomp heeft, kan deze worden geactiveerd door op de “Light”-knop te drukken tijdens de ontluuchtingsmodus.

U kunt de ontluuchtingsmodus handmatig beëindigen door op de “Temp”-knop (Omhoog of Omlaag) te drukken. Als u de ontluuchtingsfase niet handmatig afbreekt zoals hierboven beschreven, wordt deze na 4-5 minuten automatisch beëindigd. Check of de pomp(en) op dat moment daadwerkelijk ontluucht zijn.

Zodra het systeem de Priming Mode heeft verlaten, wordt op het bovenste paneel kort de ingestelde temperatuur weergegeven, maar op de display zal de werkelijke temperatuur nog niet te zien zijn, zoals hieronder is afgebeeld. Dit komt omdat het systeem gedurende ongeveer 1 minuut water door het verwarmingscircuit moet laten lopen om de werkelijke watertemperatuur te bepalen en weer te geven.



#### TEMPERATUUR AANPASSING | TP600

Bij gebruik van een paneel met Omhoog- en Omlaag-toetsen (temperatuurknoppen), drukt u op Omhoog of Omlaag. De temperatuur zal gaan knipperen. Door nogmaals op de temperatuurknop te drukken, past u de ingestelde temperatuur aan in de richting van de pijl op de knop. Zodra het LCD-scherm stopt met knipperen, zal de spa wanneer nodig gaan verwarmen tot de nieuw ingestelde temperatuur.

Als u bij een knipperende temperatuuraanduiding een temperatuurknop ingedrukt vasthoudt, zal de insteltemperatuur omhoog of omlaag blijven gaan totdat u de knop loslaat.

#### READY MODE en REST/READY IN REST MODE | TP600

Voor het verwarmen van de spa moet water door de verwarming circuleren. De pomp voor deze functie is de verwarmingspomp. De verwarmingspomp kan ofwel een 2-Speed-pomp 1 zijn of een circulatiepomp. Als de verwarmingspomp een 2-Speed-pomp 1 is, zal in de READY-modus elk half uur water worden rondgepompt door Pomp 1 Laag, om de watertemperatuur constant te houden of eventueel te verhitten, en de temperatuuraanduiding te updaten. Dit heet “polling” of peiling.

In de REST Mode is verwarming alleen mogelijk tijdens geprogrammeerde filtercycli. Omdat daarbij de peiling niet actief is, zal op de display geen temperatuurweergave verschijnen totdat de verwarmingspomp een minuut of twee gedraaid heeft.

Als de spa is geconfigureerd voor 24-uurscirculatie, loopt de verwarmingspomp doorgaans continu. Omdat de verwarmingspomp continu draait, zal de ingestelde spatemperatuur constant blijven en zal worden verwarmd naar behoefte in de Ready Mode, zonder te peilen.

In de Rest Mode zal de spa alleen tijdens de geprogrammeerde filtertijden de ingestelde

temperatuur herstellen, ook als het water constant wordt gefilterd bij een geactiveerde Circulation Mode.

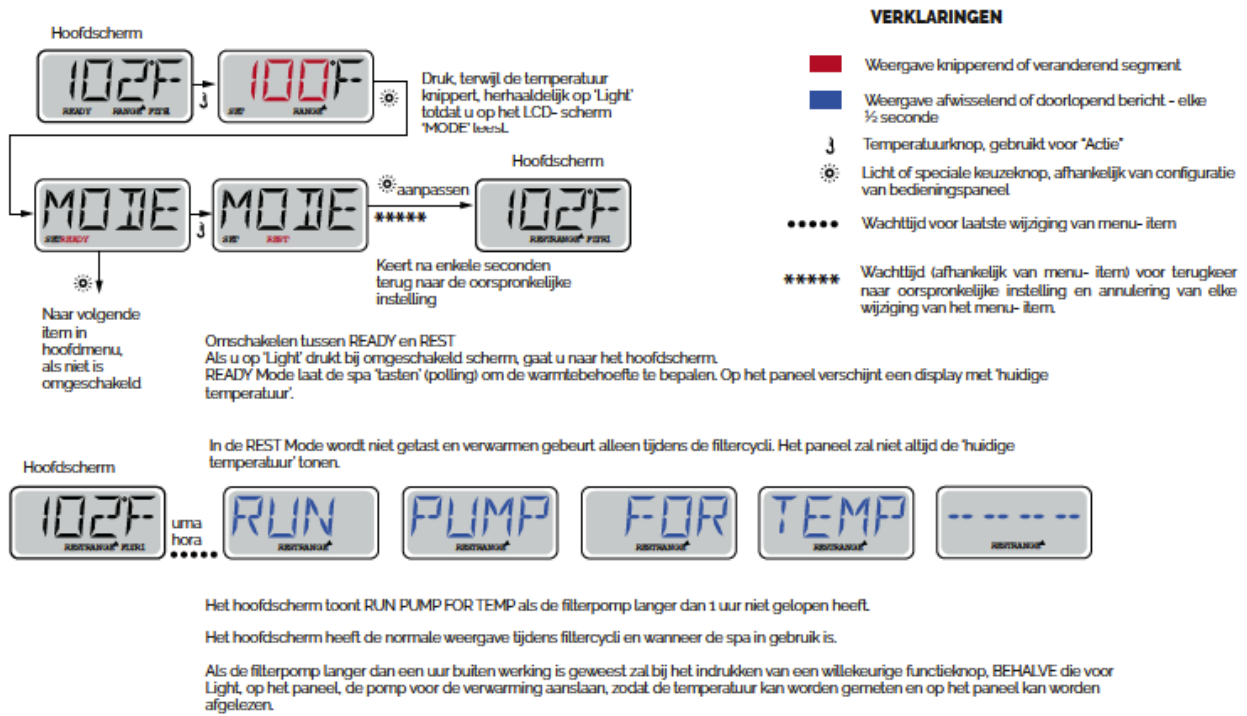

## READY-IN-REST MODE | TP600

READY/REST, gereed en rust, verschijnt op het display als de spa in de rustmodus staat en Jet 1 is ingedrukt. Hier wordt aangenomen dat de spa in gebruik is en verwarmt tot de ingestelde temperatuur. Terwijl Pomp 1 Hoog kan worden in- en uitgeschakeld, zal Pomp 1 Laag blijven draaien totdat de ingestelde temperatuur is bereikt of totdat 1 uur verstreken is. Na 1 uur zal het systeem teruggaan naar de ruststand. Deze modus kan ook worden gereset door in het Mode Menu de modus te wijzigen.

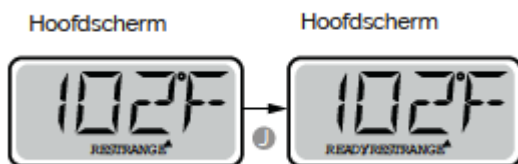

## DE FILTERCYCLI BEVESTIGEN | TP600



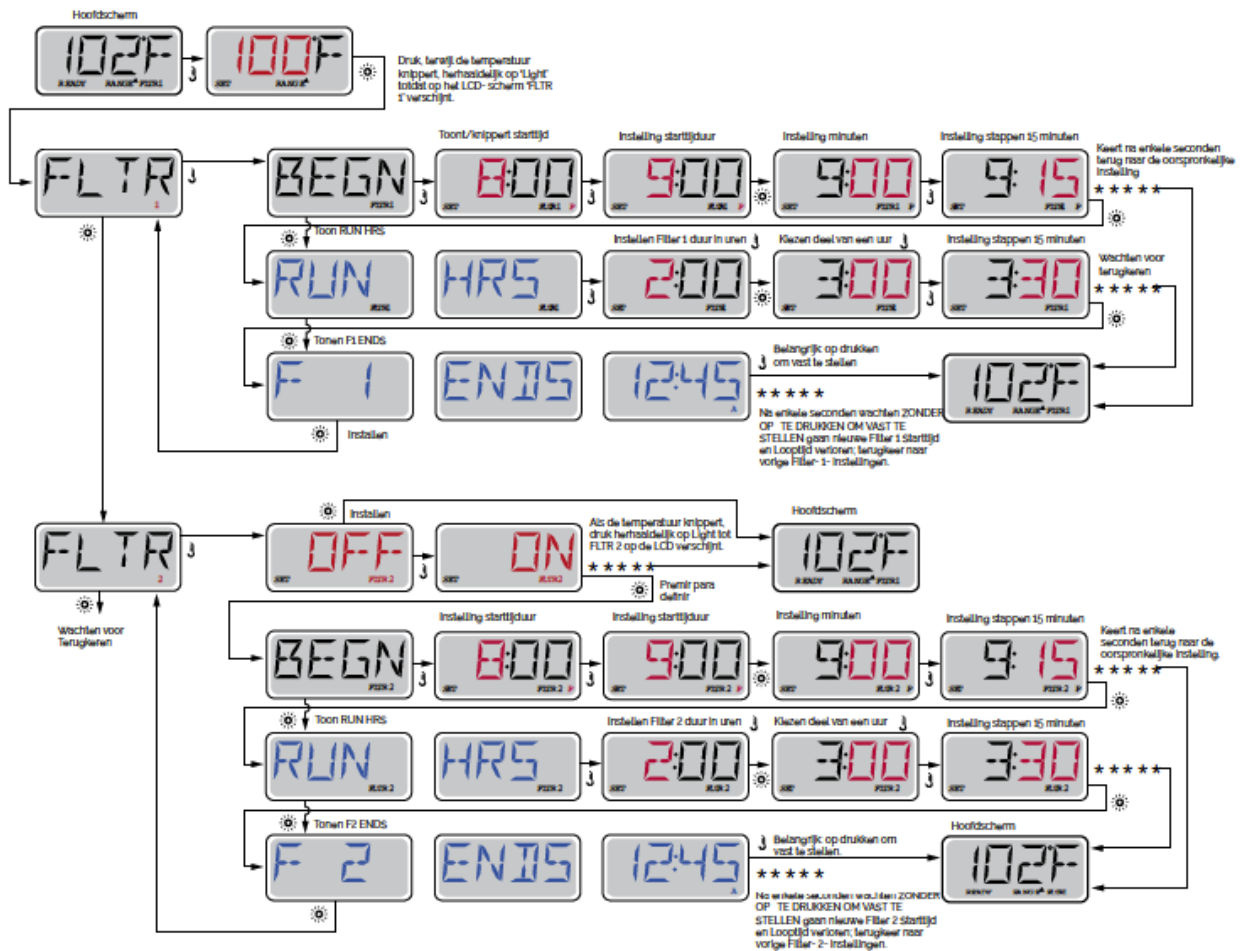

## SPOELCYCLI | TP600

Voor een handhaving van goede hygiënische omstandigheden en als bescherming tegen bevriezing, zullen secundaire inrichtingen even kort water door de verschillende systemen pompen aan het begin van elke filtercyclus. (Sommige systemen hebben een bepaald aantal spoelcycli per dag, onafhankelijk van het aantal filtercycli. In dit geval kan het zijn dat de spoelcycli niet samenvallen met het begin van elke filtercyclus.) Als de filtercyclus 1 is ingesteld op 24-uurs, zal als filtercyclus 2 is geactiveerd bij het geprogrammeerde begin daarvan een poelingscyclus worden gestart.

## DE BETEKENIS VAN FILTERCYCLI | TP600

1. De verwarmingspomp loopt tijdens de filtercyclus altijd.\*
2. In de ruststand wordt alleen verwarmd tijdens de filtercyclus.
3. Spoelen gebeurt aan het begin van elke filtercyclus.

\* Als uw spa bijvoorbeeld is ingesteld voor 24-uurscirculatie, zal, behalve wanneer de watertemperatuur 3°F/1.3°C boven de ingestelde temperatuur komt, tijdens de filtercyclussen niet worden afgeschakeld.

## BESTURINGSSYSTEEM VOOR AANRAAKSCHERM

Vul de spa tot zijn juiste operationeel niveau. Controleer of alle kleppen en jets in het sanitair systeem geopend zijn voordat u begint te vullen zodat gedurende het vulproces zo veel mogelijk

lucht uit het sanitair en controlesysteem kan ontsnappen.

Na het aanzetten van de stroom op het hoofdschakelaarpaneel, zal het top-zijpaneel een welkomstschermb of opstartschermb weergeven.

## HET HOOFDSCHERM | TOUCH SCREEN

### HET HOOFDSCHERM | TOUCH SCREEN

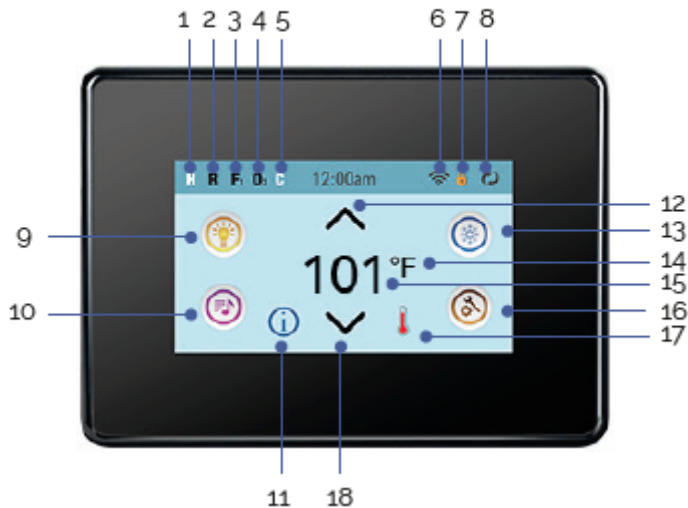

1. H = Hoog temperatuurbereik.. L= Laag temperatuurbereik.
2. R = Klar-modus RR= Klar- en Rest-modus. |R= Rest-modus
3. F1= Filter 1 Modus F2 = Filter 2 Modus F+ = Filter 1 en 2 Modus.
4. O3= Waterbehandeling (ozon of UV, afhankelijk van het systeem geïnstalleerd) wordt uitgevoerd. Als u het pictogram niet, dat betekent dat de desinfectie (ozon of UV) te zien is uitgeschakeld.
5. C= Reinigingscyclus staat aan.

Opmerking: Niet alle systemen die een Reinigingscyclus hebben, beschikken over dit icoon.

6. = Wi-Fi-icoon toont enkel aan dat de Wi-Fi-link aangesloten is. Het geeft geen signaalsterkte aan.



Opmerking: Niet alle systemen die met Wi-Fi uitgerust zijn, beschikken over dit icoon.



7. Vergrendelingsicoon: Als dit is weergegeven, duidt het aan dat het paneel zich in de vergrendelingsmodus bevindt. Om een instelling of paneelsluiting te ontgrendelen of vergrendelen, druk eerst op het overeenkomstig icoon op het Vergrendelings scherm en daarna op het woord "Lock" gedurende 5+ seconden tot de tekst en het icoon naar de tegenovergestelde status veranderen.

Er zijn 2 vergrendelingsiconen die op de titelbalk van de meeste schermen kunnen weergegeven worden. Een lang smal icoon duidt aan dat een instelling is vergrendeld. Het komt voor op schermen die onderhevig zijn aan de instellingsvergrendeling. En het standaardvergrendelingsicoon duidt aan dat het Paneel vergrendeld is. Als zowel de

instellingen als het paneel vergrendeld zijn, zal enkel de paneelvergrendeling weergegeven worden aangezien de instellingsvergrendeling in die situatie niet veel zin heeft. Als het paneel vergrendeld is, zal het instellingsscherm enkel items tonen die niet onderhevig zijn aan die vergrendeling (Systeeminfo en Vergrendelingsschermen).

8.  = Omkerings (of flip) Scherm

9.  = Licht staat AAN  = Licht is niet actief.  = Licht is Uitgeschakeld

10.  = Muziek is Actief.  = Muziek is niet Actief  = Muziek is Uitgeschakeld.

11. Bericht Wacht-indicator:

De Bericht Wacht-indicator zal één van de volgende iconen tonen::

 = Fatale fout (Spa kan niet werken tot hij gemaakt is)

 = Normale Fout of Waarschuwing

 = Herinneringsbericht

 = Informatiebericht

Sommige berichten zullen de “Contacteer de Serviceafdeling”-tekst bevatten als een servicetechnicus het probleem moet komen oplossen. Als het paneel vergrendeld is en een berichtsignaal verschijnt, zult u naar het ONTGRENDELINGSScherm moeten gaan voordat u het bericht kan oplossen.

Als u op het Fout/Waarschuwing/Herinnering/Info-icoon op het Berichtenschermbelichaamt, zal het systeeminformatiescherm verschijnen voor telefonische probleemoplossing of voor een externe technicus die beter kan inzien wat er gaande is. Als u het systeeminformatiescherm verlaat, zult u in die situatie teruggebracht worden naar het Berichtenschermbelichaamt.



12. Verhoog de ingestelde temperatuur.

13.  = Spa Uitrusting Controle-icoon. Uitrustingscontrole-icoon. Hier verschijnt een scherm waar de spajets, blazer of andere uitrustingen kunnen gecontroleerd worden. Als u zich in het Spa Uitrustingsscherm bevindt, kunt u eenmaal op de stralenknop drukken voor lage snelheid, en als het geconfigureerd is, kunt u er opnieuw op drukken voor hoge snelheid.

 = Jet is Niet Actief. Duidt aan of een pomp aan het werken is of niet.

14. Duidt aan of de temperatuur in °F = Fahrenheit of in °C = Celsius.

15. Huidige watertemperatuur

16. Instellingsicoon  = Instellingen zijn actief.  = Instellingen zijn niet actief (als een Vergrendeling is toegepast). Brengt u naar het Instellingsscherm waar u de beschikbare speciale kenmerken kunt aanpassen die voor de controle kunnen aangepast worden. Hetzelfde geldt voor het Utiliteitenschermbelichaamt en het Testschermbelichaamt (gebruikt door spatechniekers)

17. Geeft aan wanneer de spaverwarmer aan staat.

18. Verlaagt de ingestelde temperatuur. Opmerking: Na 30 minuten\* zal de display automatisch

naar de slaapmodus gaan, wat de display afzet. Dit is normaal. Druk om het even waar op het scherm om het paneel weer in werking te brengen.

## HET INSTELLINGENSCHERM | TOUCH SCREEN

Het instellingenscherf is waar de programmering en andere factoren van uw spa worden gecontroleerd. Elk pictogram op het instellingenscherf brengt u naar een ander scherm, waar één of meer instellingen kunnen worden bekeken en/of bewerkt.

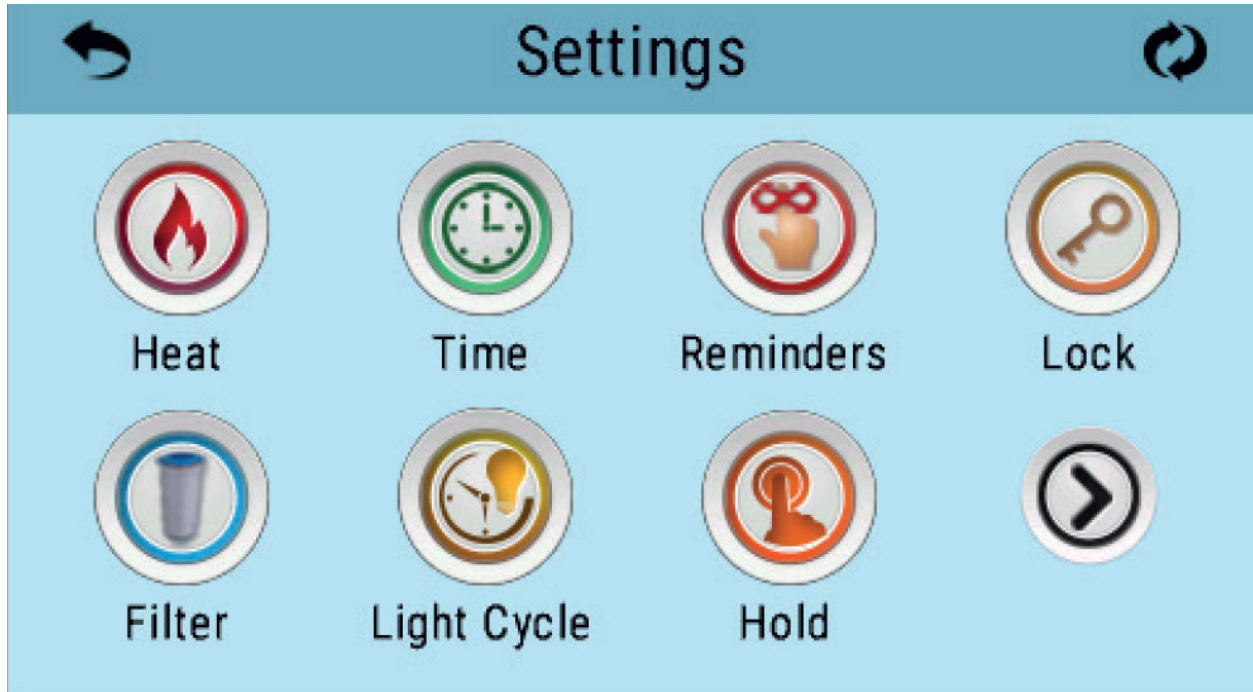

Het Warmte-pictogram  brengt u naar een scherm waar u de Warmte-modus en het Temperatuurbereik kunt controleren.

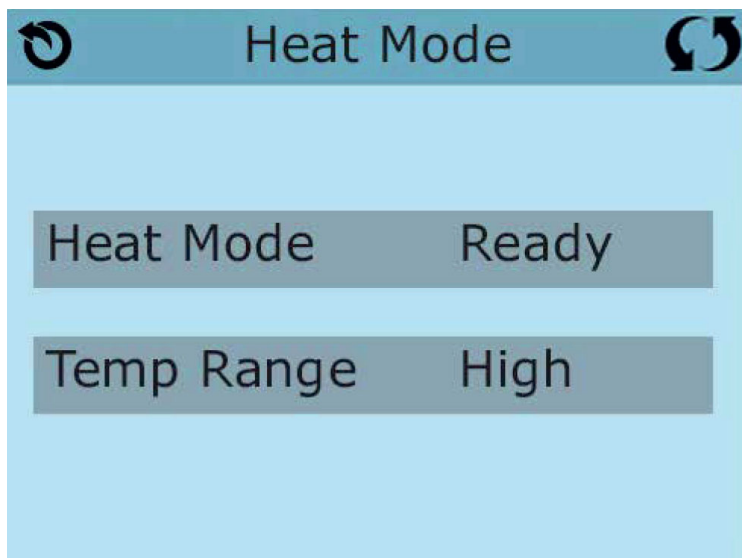

## DUALE TEMPERATUURBEREIKEN (HOOG VS. LAAG) | TOUCH SCREEN

Dit systeem is uitgerust met twee temperatuurbereik-instellingen met onafhankelijk ingestelde temperaturen. Het specifieke bereik kan geselecteerd worden op het Instellingenscherf en is zichtbaar op het Hoofdscherf in de linkerbovenhoek van het scherm.

Deze bereiken kunnen om verschillende redenen gebruikt worden. Een frequent gebruik is de “klaar voor gebruik”-instelling vs. de “vakantie”-instelling.

Elk bereik handhaaft zijn eigen ingestelde temperatuur zoals geprogrammeerd door de gebruiker. Op die manier, als een bereik is gekozen, zal de spa verwarmen tot de ingestelde temperatuur die met dat bereik geassocieerd is.

Het Hoog Bereik kan ingesteld worden tussen de 80°F en 104°F.

Het Laag Bereik kan ingesteld worden tussen de 50°F en 99°F.

De Vriesbescherming is in beide bereiken actief.

## VERWARMINGSMODUS – KLAAR VS. RUST | TOUCH SCREEN

Om de spa te verwarmen, moet een pomp water door de verwarmers doen circuleren. De pomp die deze functie uitvoert, is gekend als de “verwarmingspomp.”

De verwarmingspomp kan een 2-snelhedenpomp (Pomp 1) of een circulatiepomp zijn.

In de Rustmodus kan enkel gedurende geprogrammeerde filtercyclussen verwarmd worden. Aangezien in dit geval geen polling plaatsvindt, is het mogelijk dat de temperatuurscherm geen actuele temperatuur toont tot de verwarmingspomp gedurende een minuut of twee heeft gewerkt.

Als de verwarmingspomp automatisch is beginnen werken (bijvoorbeeld voor verwarming) kunt u tussen lage en hoge snelheid switchen, maar kunt u de verwarmingspomp niet uitzetten.

## CIRCULATIE-MODUS | TOUCH SCREEN

Als de spa geconfigureerd is voor 24u-circulatie, zal de verwarmingspomp normaal gezien voortdurend werken. Aangezien de verwarmingspomp altijd aan het werken is, zal de spa de ingestelde temperatuur en warmte behouden zoals dat nodig is in de Klaar-modus, zonder polling.

In de Rust-modus zal de spa enkel verwarmen tot de ingestelde temperatuur gedurende geprogrammeerde filtertijden, alhoewel het water constant gefilterd wordt wanneer de spa zich in de 24u-circulatiemodus bevindt.

## KLAAR-IN-RUST-MODUS | TOUCH SCREEN

De Klaar-in-Rust-modus zal op de display verschijnen als de spa zich in de Rust-modus bevindt en de Stralen 1-knop ingedrukt is. Als de verwarmingspomp automatisch is beginnen werken (bijvoorbeeld voor verwarming), kunt u tussen hoge en lage snelheid switchen, maar kunt u de verwarmingspomp niet uitzetten. Na 1 uur zal het Systeem naar de Rust-modus terugkeren. Deze modus kan ook gereset worden door de Verwarmingsmodus te selecteren op het hier weergegeven Scherm.

## FILTRATIE AANPASSEN | TOUCH SCREEN

## Hoofdfiltratie

Met behulp van dezelfde afstelling als Instelling van de Tijd, worden Filtercyclussen ingesteld met behulp van een starttijd en een tijdsduur. Elke instelling kan worden aangepast in toenames van 15 minuten. Het paneel berekent de eindtijd en geeft deze automatisch weer.

Het Filterpictogram  op het Instellingsscherm brengt u automatisch naar een scherm waar u de Filtercyclussen kunt controleren.

## Filtercyclus 2 - Optatieve filtratie

Filtercyclus 2 is standaard UITGESCHAKELD. Druk op "1" om Filter 1 te zien. Druk éénmaal op "2" om Filter 2 te zien. Druk opnieuw op "2" om Filter 2 AAN of UIT te zetten. Als Filtercyclus 2 AAN is, kan het op dezelfde manier aangepast worden als Filtercyclus 1. Het is mogelijk om Filtercyclus 1 en Filtercyclus 2 te overlappen, wat de algemene filtratie zal verkorten door de overlappingstijd.

## Zuiveringscyclussen

Om hygiënische omstandigheden te handhaven en tegen bevriezing te beschermen, zullen secundaire waterapparaten het water zuiveren van hun overeenkomstige leidingen door kort te draaien aan het begin van elke filtercyclus. (Sommige systemen zullen een aantal zuiveringscyclussen per dag uitvoeren, onafhankelijk van het aantal filtercyclussen per dag. In dat geval mogen de zuiveringscyclussen niet samenvallen met het begin van de filtercyclus.)

Als de Filtercyclus 1-duur voor 24 uur is ingesteld, zal het aanzetten van Filtercyclus 2 met een zuivering beginnen wanneer Filtercyclus 2 geprogrammeerd is om van start te gaan.

## De betekenis van filtercyclussen

1. De Verwarmingspomp werkt altijd gedurende de filtercyclus\*.
2. In Rust-modus wordt enkel gedurende de filtercyclus verwarmd.
3. De zuivering gaat aan het begin van elke filtercyclus door.

\* Bijvoorbeeld, als uw spa ingesteld is voor 24 u-circulatie behalve als ze uitgeschakeld wordt als de temperatuur van het water zich  $3^{\circ}\text{F}/1.3^{\circ}\text{C}$  boven de ingestelde temperatuur bevindt, zal ze niet uitgeschakeld worden gedurende de filtercyclussen.

## 5.3. Jetswerking

De waterjets beschikken over een hydrotherapie krachtjet. Het gaat om een gesloten circuit waar het water wordt geabsorbeerd door 1, 2 of 3 pompen (afhankelijk van het spamodel) via de afvoer en naar de jets wordt gestuurd.

Het hydromassage-effect wordt voorzien door de jet wanneer het leidingwater wordt vermengd met de buitenlucht, het zogeheten Venturi-effect.

Om de hoeveelheid lucht die naar de jets wordt gestuurd bij te stellen, draait u de luchtinlaatklep (venturi's) gewoon als volgt:

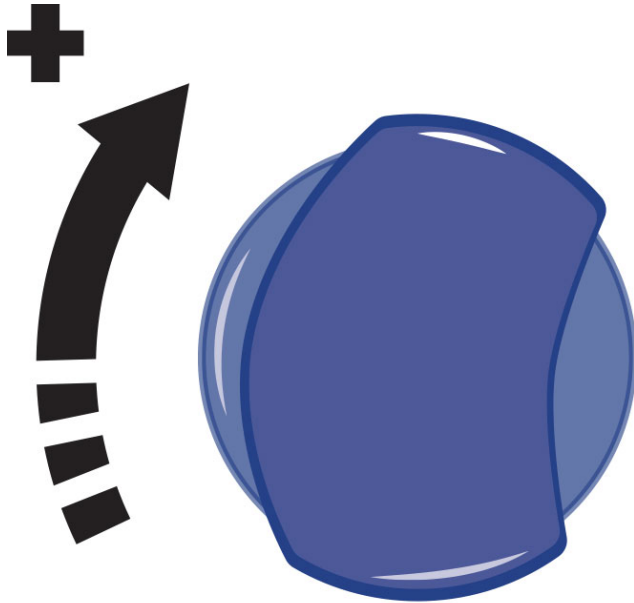

Iedere luchtinlaat activeert een bepaalde groep van jets.

Sommige jets kunnen de stroomintensiteit ook bijstellen door de waterstroom te openen en te sluiten. Om dit te doen, gaat u als volgt te werk:

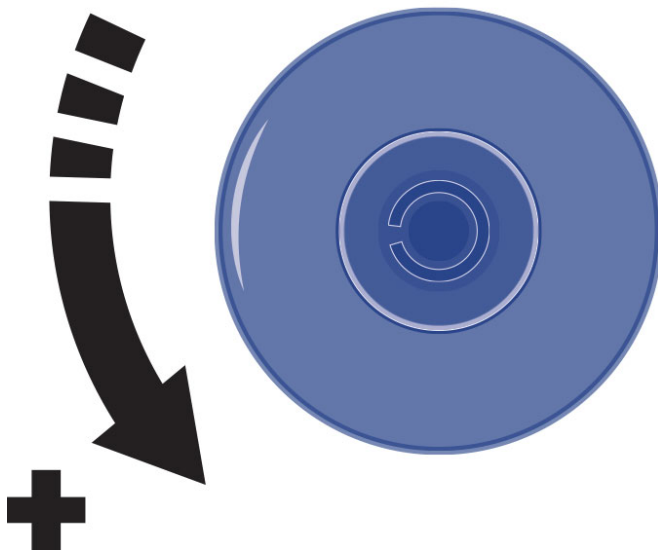

**AANDACHT**

Probeer de buitenring van de jet niet krachtig te draaien, want u zou hem kunnen beschadigen.

**5.4. Steuerungen des swimspa**

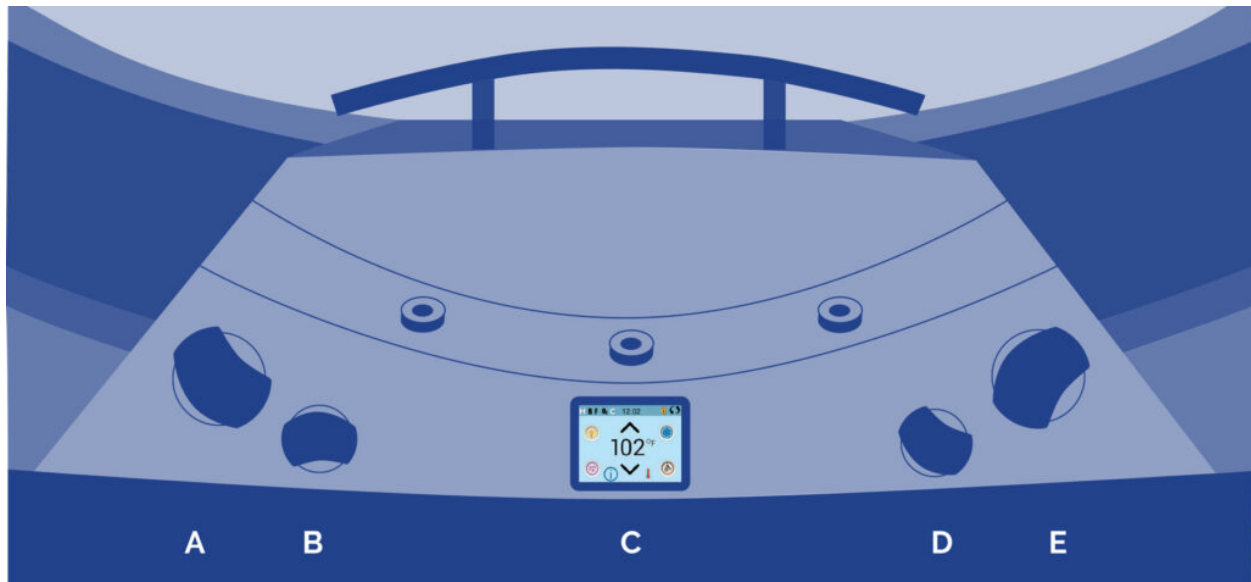

#### A - Steuerung Gegenstrom

Mit dieser Steuerung können Sie die Leistung der unteren Gegenstromjets und der Massagejets auswählen.

#### B – Steuerung der Quellen

Mit dieser Steuerung regeln Sie die Durchflussmenge der Quellen. Die Quellen funktionieren nur, wenn der Filterzyklus aktiviert ist oder der Whirlpool geheizt wird.

#### C - Hauptbedienfeld

Mit diesem Bedienfeld werden die Jets, die Gebläsepumpe (optional) und das Licht in Gang gesetzt und gestoppt und man kann die Temperatur programmieren.

#### D – Steuerung der Luft

Mit dieser Steuerung können Sie die Luftmenge auswählen, die Sie durch die Gegenstromjets blasen. Sie können die Leistung erhöhen oder vermindern.

#### E – Steuerung Gegenstrom

Mit dieser Steuerung können Sie die Leistung der oberen Gegenstromjets und der Massagejets auswählen.

## 6. Onderhoudsinstructies

De spa's worden vervaardigd met een maximale kwaliteit en van de meest duurzame materialen. De juiste zorg en onderhoud zullen een lange levensduur van de spa en de onderdelen garanderen.

### 6.1. Waarschuwingen

- Zorg er, alvorens u enig elektrisch of mechanisch werk uitvoert, voor dat de machine is losgekoppeld van de hoofdkabel, en dat de starttoestellen geblokkeerd zijn.



- Raak de installatie niet aan met natte voeten.
- Alvorens u enig werk uitvoert aan de spa, moet deze worden losgekoppeld van de elektrische bron (differentieel in de OFF-stand of de hoofdkabel loskoppelen).
- Deze installatie kan niet met een normaal stopcontact worden verbonden.
- Deze installatie vereist een passende elektrische installatie. Deze moet worden uitgevoerd door een gekwalificeerde persoon waarbij de elektrische veiligheidsnormen van ieder land in acht genomen worden.
- De elektrische voeding van de spa moet altijd beschermd worden door een hoogsensitieve differentieel. We raden een differentieel van 30 mA aan.
- Een aardverbinding is van essentieel belang. De aardingsleiding van het gebouw moet altijd in perfecte staat zijn opdat de veiligheid van de spagebruiker zou gewaarborgd worden. Indien u hieraan twijfelt, zorg er dan voor dat de aardingsleiding wordt gecontroleerd door een gekwalificeerde persoon. De fabrikant is niet verantwoordelijk voor eventuele schade die wordt veroorzaakt door een ongepast onderhoud van de aardingsleiding.
- Verbind de elektrische installatie (differentieel in de ON-stand) niet wanneer de spa leeg is.
- Gebruik een sectiekabel die aangepast is aan het vermogen van de spa en de afstand tot het paneel.
- Volg de aanwijzingen in het hoofdstuk Veiligheidswaarschuwingen van deze handleiding altijd op.
- Probeer nooit toegang te krijgen tot een elektrische component tenzij u daarvoor gekwalificeerd bent of aan het hoofd staat van de onderhoudsdienst.
- Bedien de elektrische elementen nooit met natte voeten.
- Het moet middelen om de spa van het net, als onderdeel van de vaste installatie los te koppelen op te nemen, volgens de geldende voorschriften.

## 6.2. Onderhoud van het water

De gebruiker moet bijzondere aandacht schenken aan het onderhoud van het water. Het onderhoud zal afhangen van de minerale inhoud van het gebruikte water, hoe vaak de spa wordt gebruikt en hoeveel mensen de spa gebruiken.

### ANTIVRIESBESCHERMING

Wanneer de temperatuursensoren een temperatuurverlaging tot onder 6,7 °C detecteren, zullen het verwarmingselement en de filterpomp automatisch aansluiten om te voorkomen dat het water bevriest en de spa beschadigd zou worden. De installatie zal voor 4 minuten aangesloten blijven nadat de temperatuur 7,2 °C bereikt heeft. In koudere klimaten kan er een bijkomende temperatuursensor worden toegevoegd als voorzorg en om vriesomstandigheden te vermijden die niet kunnen worden gedetecteerd door een standaard sensor. Wanneer de pomp wordt uitgeschakeld in dit geval, maak dan de spa leeg en neem contact op met uw dealer of technische bijstandsdienst.

### VEILIGHEID BIJ HET GEBRUIK VAN CHEMISCHE PRODUCTEN

Lees nauwkeurig de instructies op het productetiket alvorens een chemisch product te gebruiken.

- We raden aan dat altijd dezelfde persoon de chemische producten gebruikt. Houd deze producten buiten het bereik van kinderen.
- Voeg de exact aangegeven hoeveelheden toe aan het water.
- Bewaar verpakkingen goed gesloten op een droge, goed verluchte plaats.
- Inhaleer chemische producten niet en zorg ervoor dat ze niet in contact komen met uw ogen, neus of mond. Was uw handen na gebruik.
- Volg de noodmaatregelen op het productetiket in geval van een ongeluk of inname.

- Rook niet terwijl u deze producten hanteert – ze kunnen brandbaar zijn.
- Bewaar deze producten niet in de spa-eenheid.
- Meng de producten niet. Voeg eerst het ene en vervolgens het andere toe aan het water om eventuele reacties te vermijden.
- Voeg geen chemische producten toe aan het water, wanneer er iemand in de spa zit.

## ONDERHOUDSSCHEMA VAN HET SPAWATER

Alle chemische producten: Broom in tabletvorm, algiciden, antikalkproduct en pH-verlager moeten toegevoegd worden aan een drijvende houder (niet meegeleverd), met de massage- pomp aan voor minstens tien minuten.

### pH-AFSTELLING

We raden een pH-waarde aan tussen de 7,2 e, 7,6.

Het pH-niveau meet de zuurte en basiciteit: Waarden van meer dan 7 zijn base en van minder dan 7 zuur.

#### **AANDACHT**

Het is van uitermate belang het juiste pH-niveau te behouden, zowel om de ontsmetter goed te kunnen laten werken als om corrosie of neerslag op de spa te vermijden. Schade veroorzaakt door een ontoereikend pH-niveau wordt niet gedekt door uw spagarantie.

- De effecten van een zeer laag pH-niveau zijn:
  - De ontsmetter zal snel vervliegen.
  - De installatie van de spa wordt roestig.
  - Het water kan huidirritatie veroorzaken bij de baders.
- De effecten van een zeer hoog pH-niveau zijn:
  - De ontsmetter is minder efficiënt.
  - Er kan aanslag verschijnen op het acryl en de installatie.
  - Het water kan troebel worden.
  - Het filterpatroon kan belemmerd raken.

Controleer de pH van het spawater door dagelijks gebruik te maken van de pH-tester. (niet bijgevoegd).

Indien de pH hoger is dan de waarden, maak dan gebruik van een PH-verlager voor spa's. Wacht twee uur en test de pH opnieuw.

Indien de pH lager is dan de waarden, maak dan gebruik van pH-verhoger voor spa's. Wacht twee uur en test de pH opnieuw.

Zodra de pH-waarde werd bijgesteld tot de bovenvermelde waarden, gaat u over naar de volgende stap.

## DESINFECTEREN VAN HET WATER

Het desinfecteren van het water is van essentieel belang om algen, bacteriën, en organismen te vernietigen die zich zouden kunnen ontwikkelen in het water. Overmatig desinfecteren kan echter leiden tot huid- en oogirritatie.

BROOMTABLETTEN zijn geschikt om het spawater te desinfecteren. Dit product wordt geplaatst in de prefilter en lost geleidelijk op.

Controleer het resterende broomniveau met behulp van de broomanalysetester.

Het aangeraden broomniveau bedraagt tussen de 2,2 en 3,3 p.p.m.

## GEBRUIK VAN SPECIALE PRODUCTEN

Behalve producten om de pH- en desinfecterende waarden op peil te houden, zijn er ook andere producten die speciaal ontwikkeld werden voor spa's en die u zullen helpen om uw water en installatie in perfecte staat te houden.

- **ANTIKALK:** Dit voorkomt de neerslag van calciumzouten (aanslag), voornamelijk in hard water. Dit product moet wekelijks worden toegevoegd en telkens wanneer het water wordt vernieuwd.
- **ALGICIDE:** Dit algendodend product voorkomt de groei van algen in het spawater. Dit product moet wekelijks worden toegevoegd en telkens wanneer het water wordt vernieuwd.
- **ANTISCHUIM:** Schuim wordt vaak gevormd door de beweging van het water en het aanwezige vet in het water. Wanneer er een opmerkelijke hoeveelheid schuim aanwezig is in de spa, kan u dit verwijderen met de het antischuimmiddel.
- **ONTVETTER:** Dient om vuilkringen en vet te verwijderen die zich vormen op de wanden van de spa. Om dit product te gebruiken, raden we aan de spa leeg te maken en de ontvetter met een spons aan te brengen op de delen die moeten worden gereinigd. Reinig onmiddellijk met veel water.

## OZONGENERATOR

Ozon, O<sub>3</sub>, is een chemische samenstelling met oxiderende eigenschappen en zeer effectief bij de desinfectering van water. Het belangrijkste voordeel van ozon is dat het geen chemische afvalstoffen achterlaat en reukloos is.

De desinfecteringscapaciteit is gelegen in het oxidatievermogen dat zorgt voor het elimineren van organische materie die in hetwater aanwezig kan zijn.

Voor het produceren van ozon is een ozonisator aanwezig die, d.m.v. elektriciteit, ozonionen produceert uit de in de lucht aanwezige zuurstof. Dit proces geschiedt automatisch en het gevormde product wordt via de filterterugstroomopeningen geïnjecteerd; op deze manier is geen actie vereist van een mechanisme door de gebruiker voor de productie hiervan.

Het water wordt opgenomen door de afvloeiing, de afvoeren of de skimmer, door de absorbering waar de filtratiepomp voor zorgt.

Vervolgens stroomt het door dewarmtewisselaar en bij de uitgang wordt de ozon geïnjecteerd.

De behandeling met ozon sluit het gebruik van andere chemische producten niet uit zoals Broom of Chloor. De ozon wordt beschouwd als een aanvullend proces op de voorgaande processen en

reduceert op deze manier het verbruik van Broom of Chloor.

## SNELLE GIDS VOOR HET GEBRUIK VAN CHEMISCHE PRODUCTEN

	<b>Reden voor gebruik</b>	<b>Hoeveelheden per m<sup>3</sup> water</b>	<b>Frequentie van het gebruik</b>
<b>pH-verlager spa</b>	Toevoegen wanneer de pH-waarde te hoog is (7.2-7.6 ppm).	Voeg toe volgens de aanbevelingen van de fabrikant van het chemische product.	Analyseer de pH dagelijks met de pH-test.
<b>pH-verhoger spa</b>	Toevoegen wanneer de pH-waarde te laag is (7.2-7.6 ppm).	Voeg toe volgens de aanbevelingen van de fabrikant van het chemische product.	Analyseer de pH dagelijks met de pH-test.
<b>Broom-tabletten</b>	Voeg toe wanneer het broomniveau te hoog is (3-5 ppm).	Voeg toe volgens de aanbevelingen van de fabrikant van het chemische product.	Analyseer de Br dagelijks met de Br-test.
<b>Antikalk</b>	Om precipitatie van kalkzouten (aanslag) te voorkomen.	Voeg toe volgens de aanbevelingen van de fabrikant van het chemische product.	Eenmaal per week en wanneer het water wordt vernieuwd.
<b>Algicide</b>	Voorkomt de groei van algen in het water.	Voeg toe volgens de aanbevelingen van de fabrikant van het chemische product.	Eenmaal per week en wanneer het water wordt vernieuwd.
<b>Ontvetter</b>	Om vuilkringen op de wanden van de spa te verwijderen.	Breng aan met een spons en spoel onmiddellijk overvloedig met water.	Wanneer u vuil opmerkt op de wanden van de spa.
<b>Antischuim</b>	Schuil in het water.	Voeg toe volgens de aanbevelingen van de fabrikant van het chemische product.	Wanneer u schuim opmerkt in het water.

### 6.3. Onderhoud van de filter

#### **AANDACHT**

Het is raadzaam om periodiek controleren van de toestand van het filterelement. Als vuil wordt waargenomen, moet het schoon of vervang het. Vergeet niet dat een verstopte filter produceert een daling in de stroom van water, kan leiden tot een storing van de Spa. De Spa moet altijd werken met de pre filter en filterpatroon correct geplaatst. Nooit plaats objecten die de inlaat van het filter verstopen kunnen. 

Alle spa's omvatten een filter. Controleer het type filter dat is Spa en volg de onderhoudsinstructies.

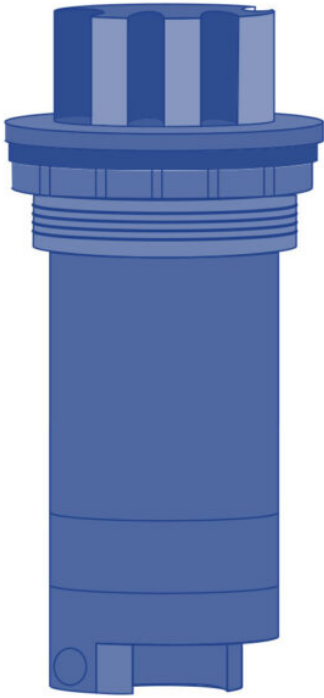

TELESCOPIC



PRESSURE +  
SKIMMER

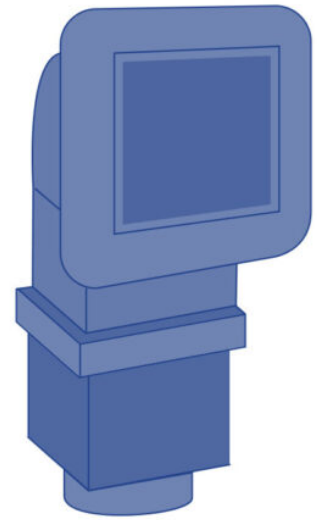

SKIMMER





## TELESCOPIsche FILTER SCHOONMAKEN:

1. Ontkoppel het elektrische materiaal. Vershil in standpunt.
2. Draai de bovenkant van het filter.
3. Verwijder de cassette.
4. Schoon de cartridge met water bij lage druk.





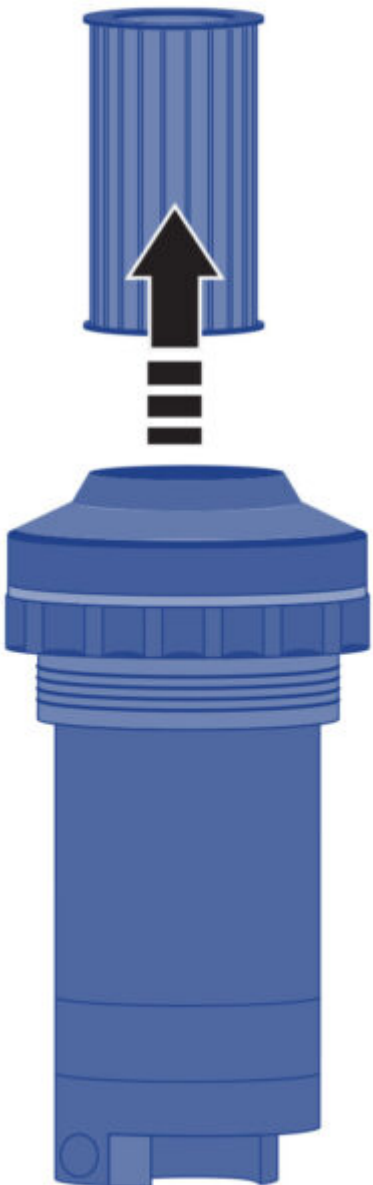
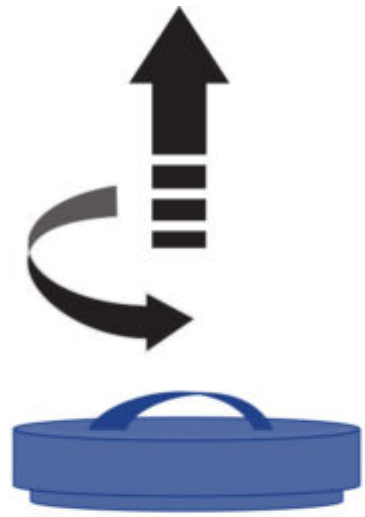

## DRUK FILTER SCHOONMAKEN

1. Ontkoppel het elektrische materiaal. Vershil in standpunt.
2. Verwijder de 2 schroeven aan de bovenkant van het filter.
3. Vergrendeling en draai de bovenkant van het filter.
4. Verwijder de cassette.
5. Schoon de cartridge met water bij lage druk.

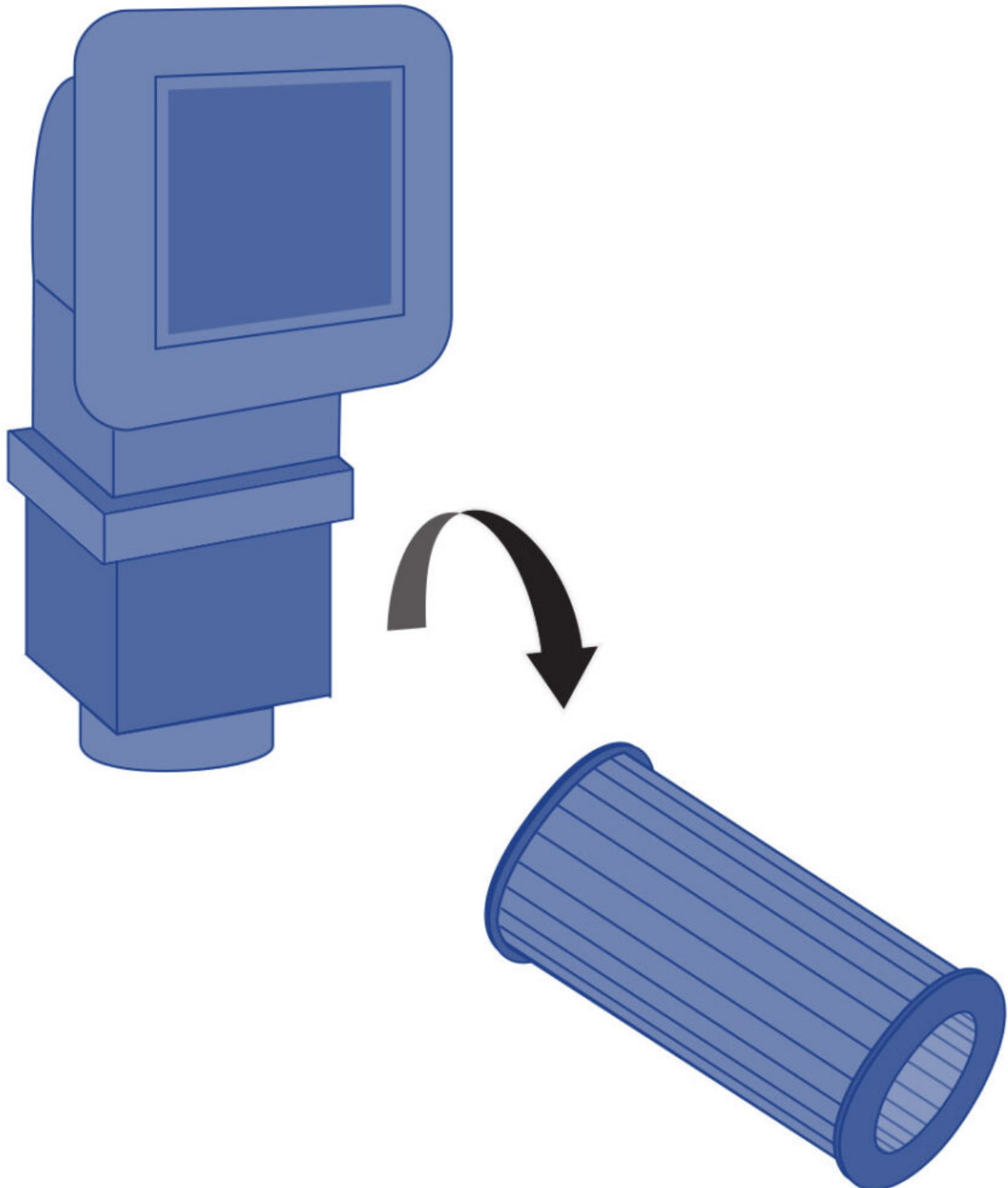

## SKIMMER FILTER SCHOONMAKEN

1. Ontkoppel het elektrische materiaal. Verschil in standpunt.
2. Trek de top van de skimmer.
3. Verwijder de cassette.
4. Schoon de cartridge met water bij lage druk.

### AANDACHT

Vergeet niet alle stappen en sluit de klep om te voorkomen dat schade aan de Spa of zelf.

## 6.4. Voorfilter van het pomponderhoud

Het wordt aanbevolen om regelmatig de toestand van het voorfilter van de pomp te controleren om te voorkomen dat deze blokkeert. Als er zich vuil heeft verzameld, moet het voorfilter worden geopend en schoongemaakt.

Volg deze stappen om het voorfilter te reinigen:

1. Schakel de filterpomp uit door de keuzeschakelaar in de UIT-stand te zetten.
2. Sluit de klep van het filtercircuit dat de pomp op de spa aansluit.
3. Draai met behulp van de bij de apparatuur geleverde sleutel de bovenklep van het voorfilter linksom totdat deze loskomt. Verwijder het mandje van het voorfilter om het schoon te maken.
4. Zet de mand terug op zijn plaats. Plaats de verbinding van het deksel om het te sluiten met de sleutel.
5. Open de filtercircuitklep.

## 6.5. Onderhoud van het acryl

Gemakkelijk te onderhouden voor een elegante oppervlakte:

- Gebruik gezond reinigingsmiddelen voor algemeen gebruik. Voor normaal onderhoud en reiniging, met een zachte doek of een spons met een beetje water en zeep. Spoel het goed, en droog met een schone, droge doek. Als u gebruik maakt van een schoonmaakmiddel, zorg er dan is het raadzaam om in de kunststof oppervlakken door de fabrikant.
- Gebruik nooit schuurmiddelen.
- Zorg ervoor dat het acryl oppervlak in contact komt met ketonen of esters zoals aceton te komen, acetaten (zoals nagellak remover, nagellak of chemisch reinigen stoffen) of een organisch oplosmiddel met chloor, vernissen, benzine, aromatische oplosmiddelen, enz.
- Verwijder stof, vegen en droog vuil met een zachte, vochtige doek.
- Veeg vet, olie, verf en inktvlekken met isopropylalcohol en droog het met een schone, droge doek. • Vermijd het gebruik van scheermesjes of enige andere vorm van scherp instrument dat het oppervlak zouden kunnen krassen. Kleine krassen kunnen worden verwijderd door het aanbrengen van een dun laagje vernis automotieve en licht polijsten met een schone doek.
- Een keer per week, het reinigen van de oppervlakte van de Spa die niet onder water met een kwaliteit polish voor Spas. Vergeet niet om nooit onbedekt, leeg en blootgesteld aan de zon

laat de Spa, omdat het schade die de garantie niet dekt zou kunnen veroorzaken.

### **AANDACHT**

Denk eraan: laat de spa nooit onbedekt en stel hem niet bloot aan zonlicht, want dit zou schade kunnen veroorzaken die niet wordt gedekt door de garantie.

## **6.6. Onderhoud van het lichtelement**

Buiten het vervangen van de lamp heeft de projector geen onderhoud nodig. Om de lamp te vervangen, gaat u als volgt te werk:

Om een perfecte waterdichtheid te garanderen, reinigt u de montagebasis van de vlakke pakking van het glas of vervangt u dit indien u deukjes of permanente schade opmerkt.

Afhankelijk van het projectormodel, wordt de lamp als volgt vervangen:

Zonder de spa te laten leeglopen:

- Ontmantel het houten zijpaneel waar de projector is geplaatst met behulp van een middelgrote schroevendraaier.
- Om de lamp te vervangen, draait u de lamphouderbus in tegenwijzerzin en tilt u deze van zijn plaats.
- Zodra de defecte lamp is vervangen, plaatst u de lamphouder terug op zijn plaats en monteert u het houten zijpaneel van de spa opnieuw.

Indien u twijfels hebt over de uitleg van deze instructies, neem dan contact op met uw erkende dealer of erkende technische service.

### **BELANGRIJK - RISICO OP ELEKTRISCHE SCHOK**

AZorg ervoor dat de stroom van de spa is uitgeschakeld.

De nieuwe lamp moet over dezelfde eigenschappen beschikken als de geleverde lamp.

Installeer nooit lampen zonder de frontlens.

## **6.7. Onderhoud in periodes van niet-gebruik of afwezigheid**

KORTE PERIODES (3-5 dagen)

- Stel de pH-waarde bij en behandel het water (zie paragraaf Wateronderhoud).
- Bedek de spa.
- Vooraleer u de spa opnieuw gebruikt, stelt u de pH opnieuw bij en behandelt u het water nogmaals.

LANGERE PERIODES (5-14 dagen)

- Stel de temperatuur in op het laagste niveau.
- Stel de pH-waarde bij en behandel het water (zie paragraaf Wateronderhoud).
- Bedek de spa.
- Vooraleer u de spa opnieuw gebruikt, stelt u de gewenste temperatuur opnieuw in, past u de pH opnieuw aan en behandelt u het water opnieuw.

## VOORBEREIDING VOOR DE WINTER

- Indien u de spa tijdens de winter of gedurende een langere periode niet wenst te gebruiken, moet u de volgende instructies opvolgen:
- Ontkoppel de elektrische installatie, door de differentiële schakelaar in de OFF-stand te zetten.
- Zoek de afvoerklep (zie Leegmaken van de spa) en draai de rode handgreep van de de klep in de OPEN-stand. De spa zal leeglopen door zwaartekracht, via de hoofdafvoer.
- Laat de afvoerklep open.
- Verwijder het filterpatroon/de filterpatronen uit de filter (Zie Onderhoud van de filter) en bewaar deze op een droge plaats.
- Reinig en droog de spa.
- Bedek de spa.

Laat bij temperaturen van minder dan 4°C het water niet in de spa zonder stroomverbinding buiten omdat de leidingen dan kunnen bevriezen en de spa kunnen beschadigen.

### AANDACHT

Houd er rekening mee dat de spa niet volledig leegloopt.

Wanneer het apparaat langere tijd niet wordt gebruikt, met name in de wintermaanden, dient u het gestagneerde water op de zittingen en aan de onderkant van de spa met behulp van een spons op te drogen.

Zuig het resterende water in de leidingen door de mondstukken van de water- en luchtuitlaten met behulp van een zuigpomp voor vloeistoffen op.

Het is eveneens noodzakelijk om de pompen via de drainagedop leeg te laten lopen.

## 7. Foutmeldingen

Bericht	Omschrijving	Te nemen actie
<b>De watertemperatuur is onbekend</b>		Nadat de pomp 1 minuut heeft gedraaid, wordt de temperatuur weergegeven.
<b>Mogelijkheid tot bevriezing</b>	Er is een bevroeringsmogelijkheid gedetecteerd of de AUX Freeze-schakelaar is gesloten.	Alle waterapparaten zijn geactiveerd. In sommige gevallen kunnen pompen in- en uitschakelen en kan de verwarming werken tijdens vorstbescherming. Dit is een operationeel bericht, geen foutindicatie.
<b>Het water is erg heet - M029</b>	Het systeem heeft een spa-watertemperatuur van 110 ° F (43,3 ° C) of meer gedetecteerd en de spa-functies zijn uitgeschakeld.	Het systeem wordt automatisch gereset wanneer de watertemperatuur van de spa lager is dan 108 ° F (42,2 ° C). Controleer op uitgebreide pompwerking of hoge omgevingstemperaturen.

<b>Het waterpeil is erg laag</b>	Dit bericht kan alleen verschijnen op een systeem dat gebruik maakt van een waterniveausensor. Het verschijnt wanneer het waterniveau te laag wordt (of de waterniveausensor is losgekoppeld)	Verdwijnt automatisch als het waterpeil voldoende is. Pompen en de verwarming gaan UIT als dit bericht verschijnt.
<b>De waterstroom is laag - M016</b>	Mogelijk stroomt er niet genoeg water door de kachel om de warmte van het verwarmingselement af te voeren.	Het opstarten van de verwarming begint opnieuw na ongeveer 1 minuut. Zien: **.
<b>De waterstroom is mislukt - M017</b>	Er stroomt onvoldoende water door de kachel om de warmte weg te voeren van het verwarmingselement en de kachel is uitgeschakeld.	Zien: **.
<b>De kachel kan droog zijn - M028</b>	Mogelijk droge kachel, of niet genoeg water in de kachel om hem te starten. De spa wordt gedurende 15 minuten uitgeschakeld.	Zien: **.
<b>De kachel is droog - M027</b>	Er zit niet genoeg water in de kachel om hem te starten. De spa is uitgeschakeld.	Nadat het probleem is opgelost, moet u het bericht opnieuw instellen om het opstarten van de verwarming opnieuw te starten. Zien: **.
<b>De kachel is te heet - M030</b>	Een van de watertemperatuursensoren heeft 118 ° f (47,8 ° C) in de verwarming gedetecteerd en de spa wordt uitgeschakeld.	U moet het bericht resetten wanneer het water lager is dan 108 ° f (42,2 ° C). Zien: **.
<b>Verificaties stroomgerelateerd</b>		Controleer op laag waterpeil, zuigstroombeperkingen, gesloten kleppen, ingesloten lucht, te veel gesloten jets en pompvulling.
<b>Sensoren lopen niet synchroon - M015</b>	De temperatuursensoren KUNNEN niet synchroon lopen met 3 ° F.	Bel voor service als dit bericht niet binnen enkele minuten verdwijnt.
<b>Sensoren zijn niet gesynchroniseerd - Bel voor service - M026</b>	De temperatuursensoren zijn niet synchroon.	Bovenstaande storing is minimaal een uur vastgesteld. Bel voor service. Zien **

<b>Storing sensor A, Storing Sensor B - Sensor A: M031, Sensor B: M032</b>	Een temperatuursensor of sensorcircuit is defect.	Neem contact op met uw leverancier of een servicemonteur als het probleem zich blijft voordoen. Zien: **.
<b>Communicatiefout</b>	Het alarmsysteem ontvangt geen communicatie van het systeem.	Neem contact op met uw leverancier of een servicemonteur als het probleem zich blijft voordoen.
<b>Testsoftware geïnstalleerd</b>	Het controlesysteem werkt met testsoftware.	Neem contact op met uw leverancier of een servicemonteur als het probleem zich blijft voordoen.
<b>Programmageheugenfout - M022</b>	Bij het opstarten heeft het systeem de programma-checksum-test niet doorstaan.	Dit duidt op een probleem met de firmware (bediening programma) en vereist een serviceaanvraag. Zien: **.
<b>De instellingen zijn gereset (persistente geheugenfout) - M021</b>		Neem contact op met uw serviceorganisatie als dit bericht bij meer dan één opstart verschijnt. Zien: **.
<b>De klok is mislukt - M020</b>		Neem contact op met uw leverancier of een servicemonteur als het probleem zich blijft voordoen. Zien: **.
<b>Configuratiefout (spa start niet op)</b>		Neem contact op met uw leverancier of een servicemonteur als het probleem zich blijft voordoen.
<b>Mogelijk zit er een pomp op - M034</b>	Water kan oververhit raken.	Schakel de spa uit. GA NIET IN HET WATER. Neem contact op met uw dealer of serviceorganisatie.
<b>Hete fout - M035</b>	Een pomp lijkt vast te zitten toen de spa voor het laatst werd ingeschakeld.	GA NIET IN HET WATER. Neem contact op met uw leverancier of een servicemonteur als het probleem zich blijft voordoen.

\*\* Sommige berichten kunnen worden gereset via het paneel. Berichten die kunnen worden



gereset, verschijnen onder aan het berichtenscherm met een pictogram Wissen. Druk op de pictogramtekst wissen om het bericht opnieuw in te stellen.

## HERINNERINGSBERICHTEN

**Algemeen onderhoud helpt:** Herinneringsberichten kunnen worden onderdrukt met behulp van het Herinneringsscherm. Herinneringsberichten kunnen individueel door de fabrikant worden gekozen.

**Controleer de pH:** kan regelmatig verschijnen, d.w.z. elke 7 dagen. Controleer de pH met een testkit en pas de pH aan met de juiste chemicaliën.

**Controleer het ontsmettingsmiddel:** kan regelmatig verschijnen, d.w.z. elke 7 dagen. Controleer het niveau van het ontsmettingsmiddel en andere waterchemie met een testkit en stel af met de juiste chemicaliën.

**Reinig het filter:** kan regelmatig verschijnen, d.w.z. elke 30 dagen. Reinig de filtermedia volgens de instructies van de fabrikant.

**Ververs het water:** kan op een regelmatig schema verschijnen. Ververs het water in de spa regelmatig om een ??goede chemische balans en hygiënische omstandigheden te behouden.

**Maak de hoes schoon:** Kan regelmatig verschijnen. Vinyl hoezen moeten worden gereinigd en geconditioneerd voor een maximale levensduur.

**Behandel het hout:** kan regelmatig verschijnen. Houten plinten en meubels moeten worden schoongemaakt en geconditioneerd volgens de instructies van de fabrikant voor een maximale levensduur.

**Wijzig het filter:** kan op een regelmatig schema verschijnen. Filters moeten af ??en toe worden vervangen om een ??goede spa-functie en hygiënische omstandigheden te behouden.

**Verander de UV / Controleer de ozon:** Kan op een regelmatig schema verschijnen.

## 8. Storingen en oplossingen

Problemen	Redenen	Oplossingen
Onvoldoende toevoer van gefilterd water.	Filter wordt belemmerd door vuil	Was de filter.
De massagepomp of van de Jets werkt niet De spa werkt niet.	De kabel van het digitale controlepaneel control panel is losgekoppeld van het bord. Geen elektrische voeding De differentieel is uitgeschakeld	Verbind de kabel met het bord. Ga na of de pomp is verbonden met het elektrische controle- paneel. Schakel de differentieel in.
De massagepomp het van de luchtblazer werkt niet.	De kabel van het digitale controlepaneel is losgekoppeld van het bord. Geen elektrische voeding De pomp werd uitgeschakeld door oververhitting	Verbind de kabel met board. Ga na of de pomp is verbonden met het elektrische controle-paneel. Laat het zo'n 3 uur afkoelen en start de pomp dan weer.

Water lekt via de venturibuis	De jets zijn dicht. De jets werden niet juist geïnstalleerd. De buitenste kap van de jet draait een kwartslag om de watertoevoer te openen en te sluiten. Als deze kap een volledige draai maakt, is ze niet goed geïnstalleerd, en zal de jet moeten worden verwijderd en dan juist moeten worden geïnstalleerd.	Maak de jet open. Verwijder de jet. Trek de buitenste kap ongeveer 2 cm naar buiten. Maak de jet los in tegenwijzerzin. Vervang de jet zodra deze ontmanteld is door ze in wijzerzin vast te schroeven. Druk de buitenste kap terug op z'n plaats.
Beperkte luchttoevoer.	De borstels van de motor zijn versleten.	Vervang de pomp.
Het water bereikt temperatuur-de verlangde temperatuur niet.	De sensor is beschadigd. Controleer de ingestelde temperatuur.	Vervang de sensor. Stel de temperatuur in.
Beperkte luchttoevoer in de venturibuizen jets	De venturibuizen zijn dicht.	Maak de open.

Opmerking: In de paragraaf Diagnosebericht van het controlepaneel (Handleiding), worden de diagnoseberichten weergegeven om eventuele defecten op te lossen.

## 9. Recycling en milieu

De spa omvat elektrisch en/of elektronisch materiaal, hetgeen aan het eind van z'n levensduur moet worden behandeld als bijzonder afval.

Neem contact op met uw plaatselijke overheid betreffende de procedure voor het ophalen en wegruimen van afval.

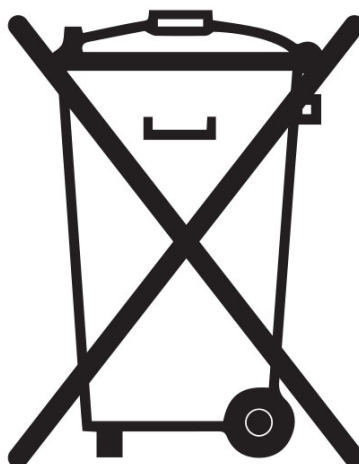

## 10. Conformiteitsverklaring



**IBERSPA, S.L.**  
Pol. Ind  
Av. Pla d'Urgell 2-8  
25200 - Cervera, Lleida  
(Spain)

**ES PRODUCTOS:**  
**EN PRODUCTS:**  
**DE PRODUKTE:**  
**FR PRODUITS:**  
**IT PRODOTTI:**  
**PT PRODUTOS:**  
**NL PRODUKTEN:**  
**RU продукт:**

**DA PRODUKTER:**  
**S PRODUKTER:**  
**FI TUOTTEET:**  
**N PRODUKTER:**  
**GR ΤΠΙΟΝΤΑ:**  
**PL PRODUCTY:**

**PUBLIC SPAS**  
**PUBLIC COMPACT KITS**

**ES - DECLARACION DE CONFORMIDAD**

Los productos arriba mencionados se hallan conformes a : Directiva 2014/30/UE (Compatibilidad Electromagnética), Directiva 2014/35/UE (Baja Tensión) y la Norma Europea EN 60335-2-41

**DA - FÖRSÄKRAM OM ÖVERENSSTÄMMELSE**

Ovans ende produkter ä i överensstämmelse med : Direktiv 2014/30/UE (Elektromagnetisk kompatibilitet), Direktiv 2014/35/UE (L gspänning) och med Europeisk Standard EN 60335-2-41

**EN - EVIDENCE OF CONFORMITY**

The products listed above are in compliance with : 2014/30/EU (Electromagnetic Compatibility), Directive 2014/35/EU (Low Voltage) and with the European Standard EN 60335-2-41

**S - ÖVERENSSTEMMELESESERKL RING**

Ovenst ende produkter oppfyller betingelsene elektromagnetiskdirektiv 2014/30/UE , lavpeningsdirektiv 2014/35/UE, og Europeisk Standard EN 60335-2-41

**DE - KONFORMITÄTSERKLÄRUNG**

Die oben angeführten Produkte entsprechen den, Sicherheitsbestimmungen der Richtlinien der Elektromagnetischen Verträglich 2014/30/UE , der Niederspannungs Richtlinien 2014/35/UE, un der europäischen Vorschrift EN 60335-2-41

**FI - ÖVERENSSTEMMELESESERK RING**

De ovensn vrte varer er i overensstemmelse med : Direktiv-2014/30/UE (Elektromagnetisk forenelighed), Direktiv-2014/35/UE (Lavsp nding) og i overensstemmelse med den europ iske standard EN 60335-2-41

**FR - DECLARATION CONFORMITÉ**

Les produits mentionnés ci-dessus sont conformes aux : Directive Compatibilité Electromagnétique 2014/30/UE . Directive Basse Tension 2014/35/UE et à la Norme Européenne EN 60335-2-41

**N - VAKUUTUS YHDENMUKAISUUDESTA**

Yllämainiut tuotteet ovat yhdenmukaisia direktiivin 2014/30/UE (Elektromagneettinen yhdenmukaisuus), direktiivin 2014/35/UE (Matalajännitese) sekä eurooppalaisen standarin EN 60335-2-41

**IT - DICHIARAZIONE DI CONFOMITÀ**

I prodotti su elencati sono conformi alle seguenti : Directiva 2014/30/UE (Compatibilità elettromagnetica), Directiva 2014/35/UE (Bassa Tensione) e alla Norma Europea EN 60335-2-41

**GR - ΑΗΛΩΣΗ ΣΥΜΒΑΤΟΤΗΤΑΣ**

Τα παραπάνω προϊόντα είναι σύμφωνα με την Οδηγία 2014/30/EE , (Ηλεκτρομαγνητική Συμβατότητα) την Οδηγία 2014/35/EE (Χαμηλής Τάσης) και ε τον Ευρωπαϊκό Κανονισμό EN 60335-2-41

**PT - DECLARAÇÃO DE CONFORMIDADE**

Os produtos acima mencionado estão conforme a : Directiva 2014/30/UE (Compatibilidade Electromagnética), Directiva 2014/35/UE (Baixa tensão) e a Norma Europeia EN 60335-2-41

**PL - DEKLARACJA ZGODNOŚCI**

Wymienione powyżej produkty są zgodne z: Dyrektywą 2014/30/UE (Kompatybilność Elektromagnetyczna), Dyrektywą 2014/35/UE (Niskie Napięcie) oraz Norma Europejska: EN 60335-2-41

**NL - CONFORMITEITSVERKLARING**

Bovenstaande producten voldoen aan de veiligheidsvoorschriften van de Richtlijn Electromagnetische compatibiliteit 2014/30/UE , laagspannings richtlijn 2014/35/UE en aan de Europese norm EN 60335-2-41

**RU - ДЕКЛАРАЦИЯ СООТВЕТСТВИЯ**

Упомянутые выше модели соответствуют: Директиве 2014/30 / EC (об электромагнитной совместимости), Директиве 2014/35 / EC (о низком напряжении) и Европейском стандарте: EN 60335-2-41

**Firma/Cargo:**

**Signature/Qualification:**

**Unterschrift/Qualifizierung:**

**Signature/Qualification:**

**Firma/Qualifica:**

**Assinatura/Titolo:**

**Handtekening/Hoedanigheid:**

**подпись / квалификация:**

**Namnteckning/Befattning:**

**Underskrft / Stilling:**

**Signatur/Tilstand:**

**Allekirjoitus/Virka-asema:**

**Υγραφή/Θεση:**

**Podpisu/Stanowisko:**

Gerente de Iberspa, S.L. PP  
Manager of Iberspa, S.L. by proxy

© Iberspa, 2024