

Operation installation and instructions spa privat

Português

Contenido

Guia rápida

1. Introdução

2. Advertências gerais

3. Instalação e montagem

3.1. Advertências

3.2. Local de instalação do spa

3.3. Esvaziamento do spa

3.4. Enchimento do spa

3.5. Ligação eléctrica

4. Colocação em funcionamento

4.1. Arranque do sistema

4.2. Tratamento de água

5. Instruções de uso

5.1. Advertências para o uso do spa

5.2. Sistema

5.3. Funcionamento dos jets

5.4. Controles de Swimsa

5.5. Renovação da água do spa

5.6. Extra

6. Manutenção

6.1. Advertências

6.2. Manutenção Da Água

6.3. Manutenção do filtro

6.4. Limpeza do pré-filtro da bomba

6.5. Manutenção do acrílico

6.6. Manutenção do foco

6.7. Manutenção em períodos fora de uso

7. Mensagens de erro

8. Avarias e soluções

9. Reciclagem e meio ambiente

10. Declaração de conformidade

Guia rápida

1.

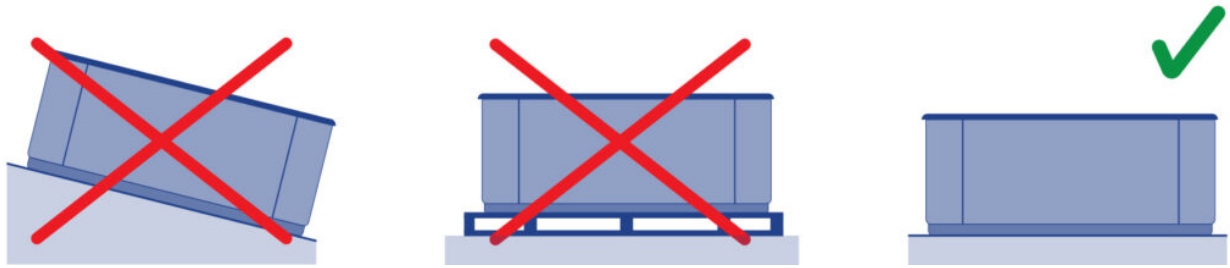

2.

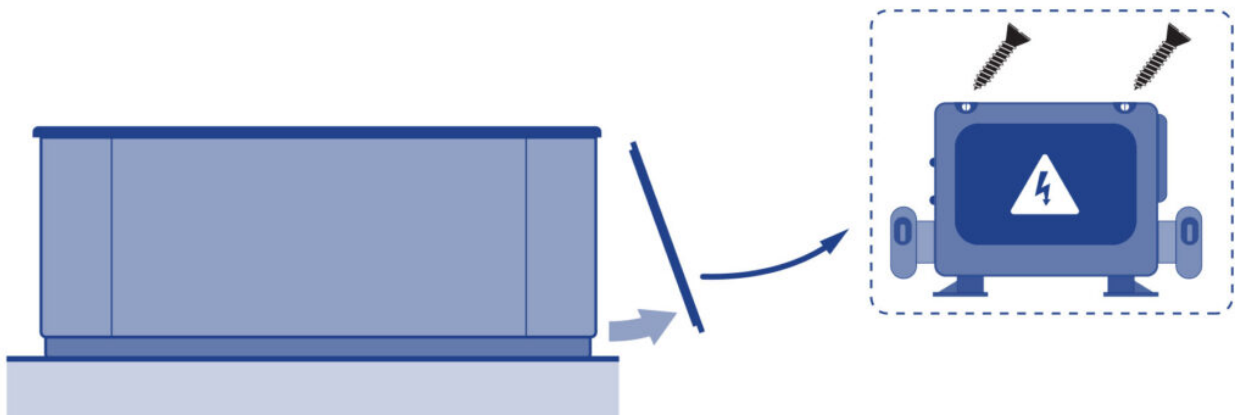

3.

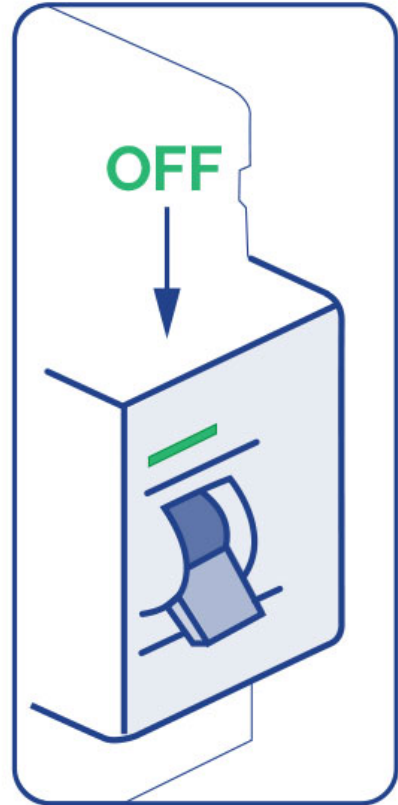
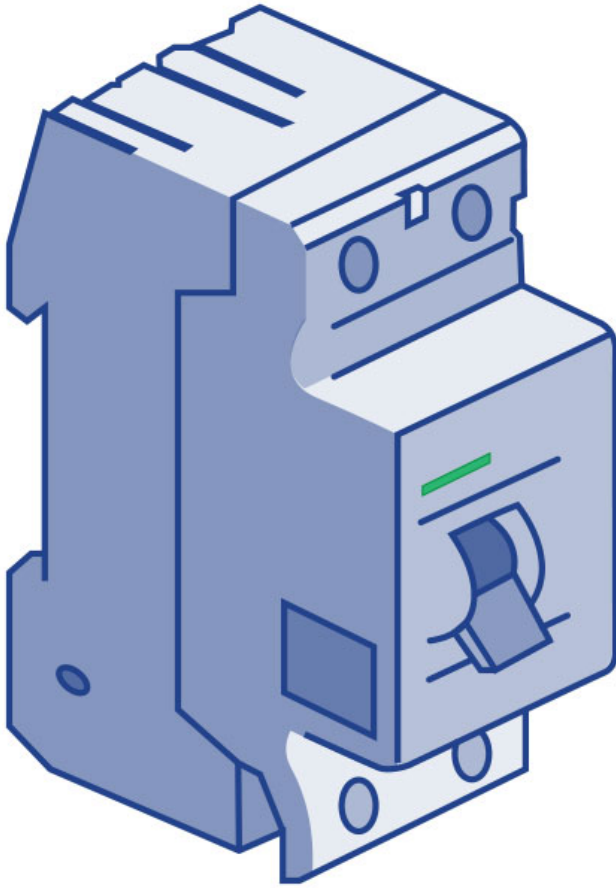

4.

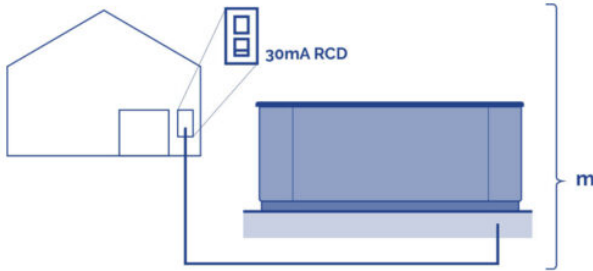

Distance	KW										
	KW required										
	2.1	2.5	2.8	3.2	3.5	4.4	5.3	6.2	7.0	7.9	8.8
	Nominal section of the cable in mm ²										
6 - 11 m	2.5	2.5	2.5	2.5	4	4	6	10	10	10	10
11 - 15 m	2.5	2.5	4	4	4	6	6	10	10	10	10
15 - 20 m	4	4	4	6	6	6	10	10	10	16	16

5.



6.

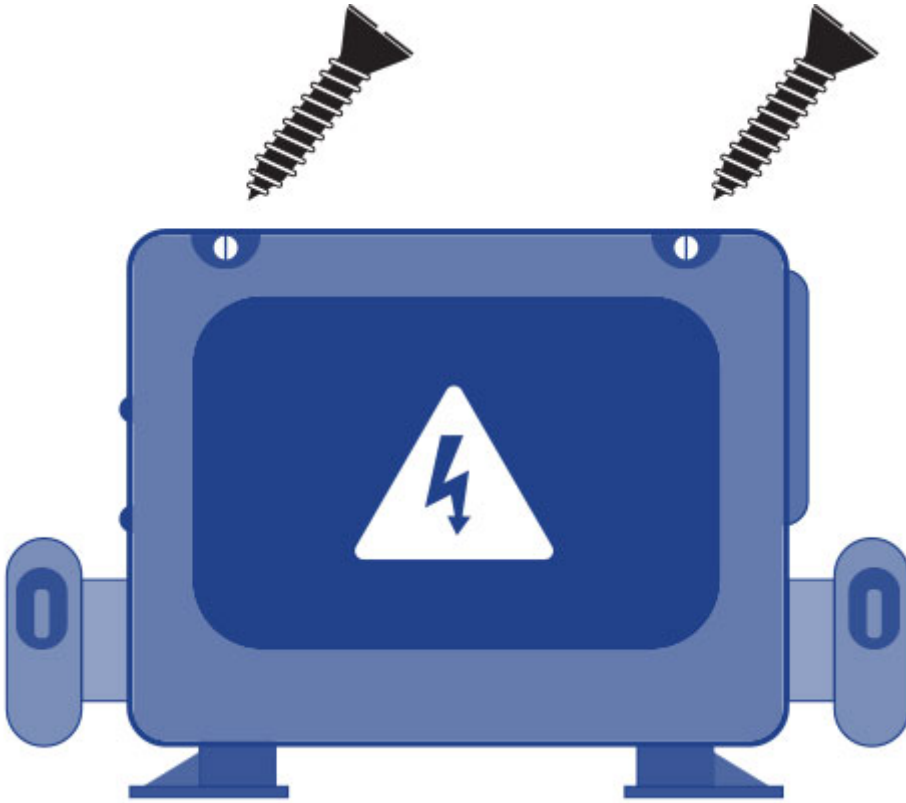

6a - Single phase
6b & 6c - Three phase

6a.

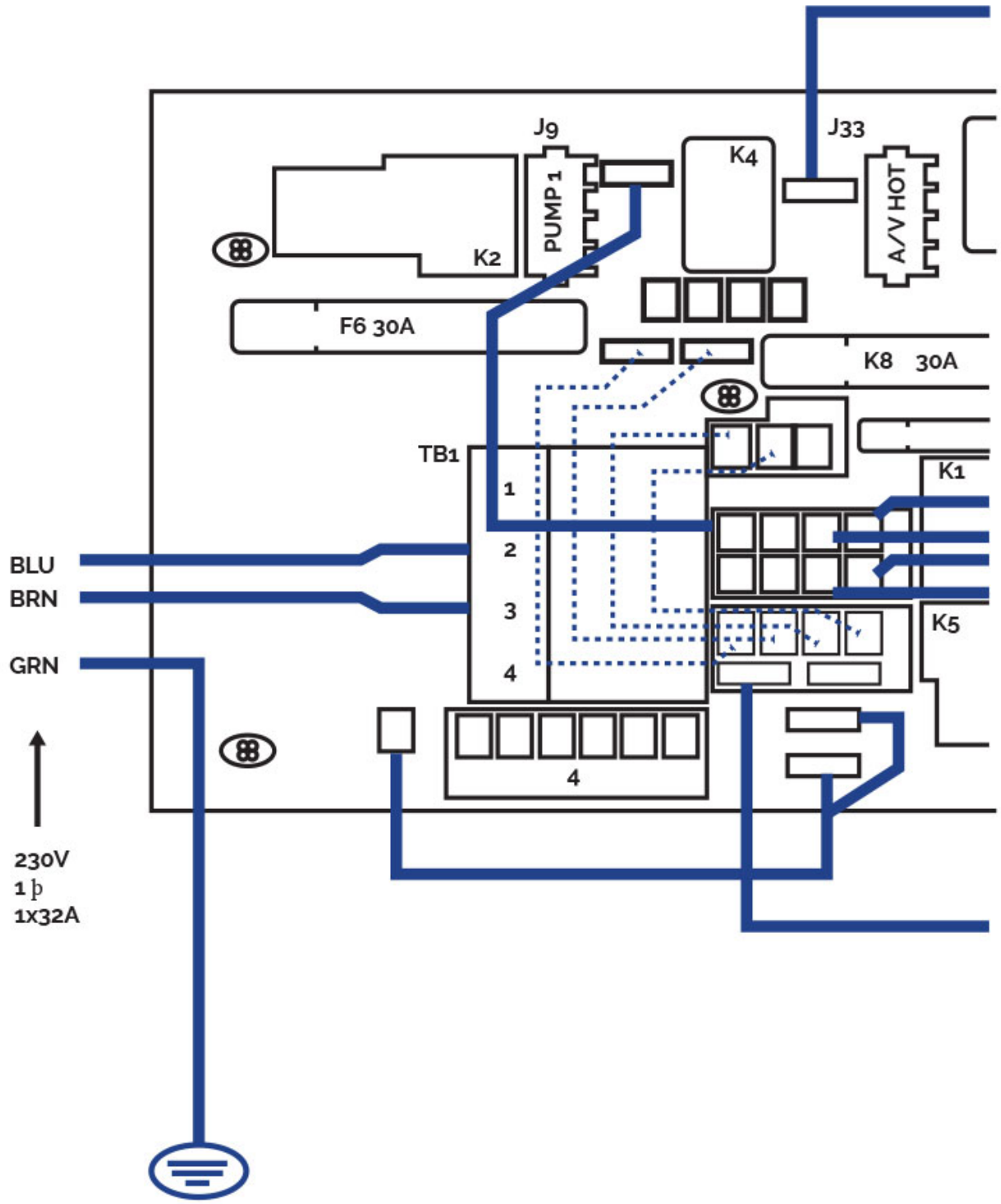

Single line 230V 32A

6b.

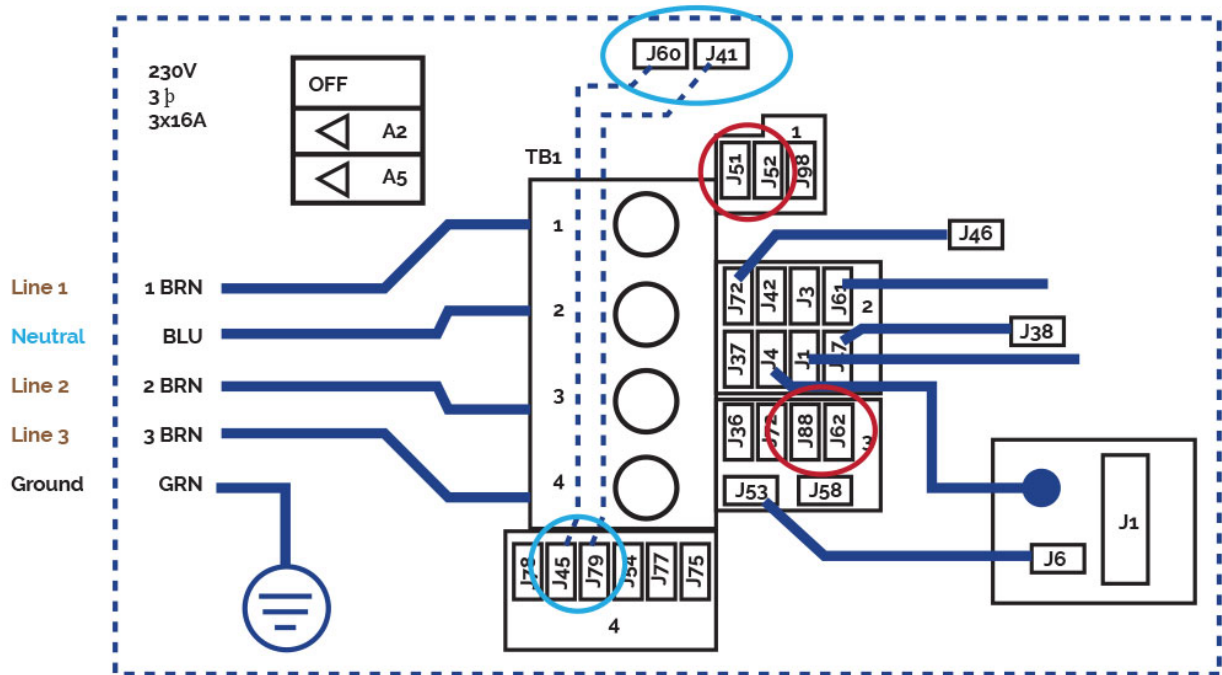

Three-phase line 380V III
BP21G1WL

Remove bridges:

J51-J88 and J52-J62 ○

Changes this bridges

J60-J36 -> TO J60-J45

J41-J12 -> TO J41-J79 ○

Power requirements:

3 Services 5 wires: Line 2, Line2,
Line 3, Neutral, Ground 400VCA,
50/60Hz 3 phase, 16A (Circuit
breaker rating = 20A max each
phase line).

6c.

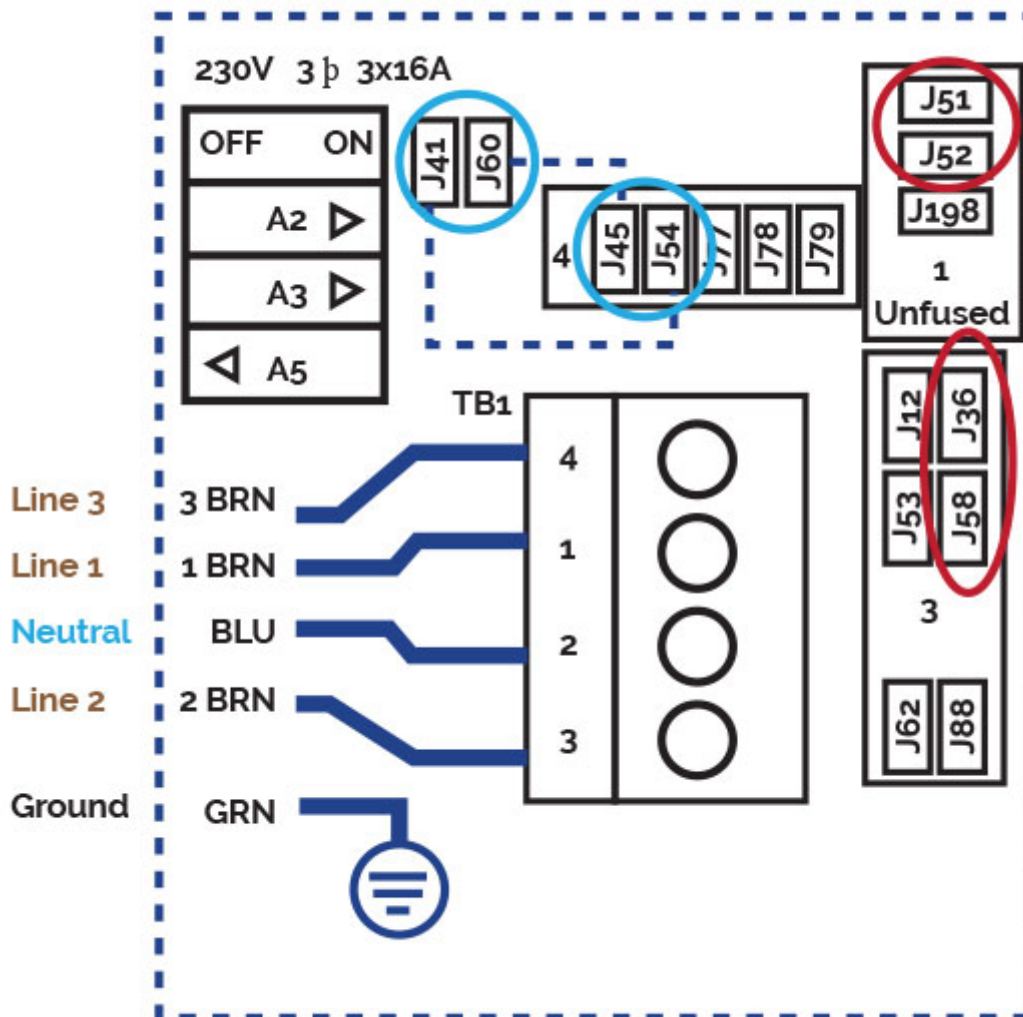

Three-phase line 400V BP013G1 & BP013G2

Remove jumpers:

connecting J51 and J58

connecting J52 and J36

Changes this bridges:

J41 -J53 -> TO J41 - J54

J60-J12 -> TO J60-J45

Put DIP switches A5 on OFF and
A2, A3 on ON position.

Power requirements:

3- Service 5 wires: Line 2, Line
2, Line 3, Neutral, Ground

400VCA, 50/60 Hz* 3 phase, 16A
(Circuit breaker rating = 20A max
each phase line). *BP systems
automatically detect 50Hz vs 60Hz

7.

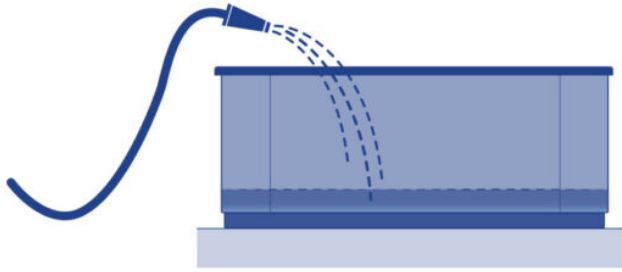

8.

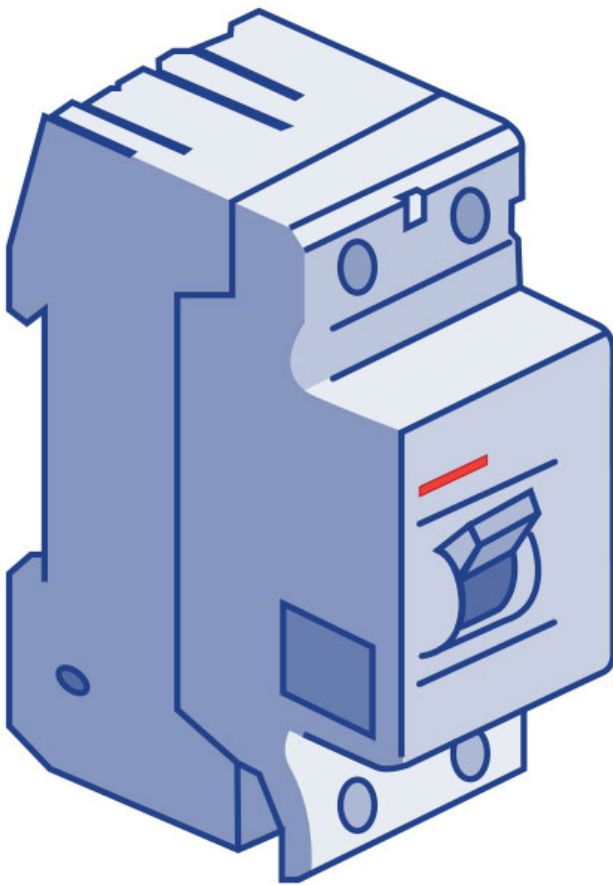

9.



10.



11.



SPA SYSTEM CONFIGURATION

https://www.youtube.com/watch?v=EvKx_CkS_tw

12.

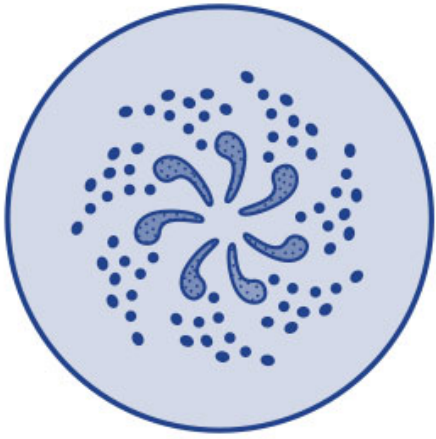
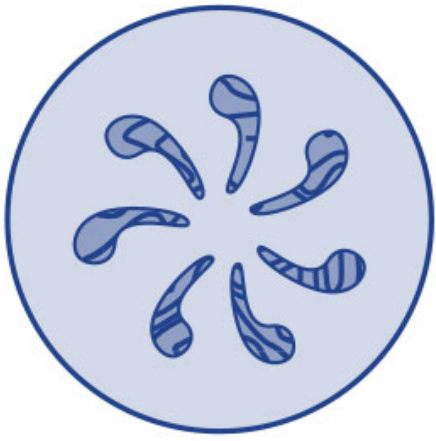

13.



pH: 7,2 - 7,6
Cl₂: 1-1,5 PPM

1. Introdução

Este manual contém toda a informação necessária para que possa desfrutar plenamente do seu SPA. Sugerimos que dedique algum tempo à leitura dos pontos que descrevemos abaixo.

Se surgir alguma pergunta ou dúvida sobre o funcionamento ou manutenção deste produto, contacte com o instalador ou distribuidor da sua zona. Eles são profissionais especializados com conhecimentos que o ajudarão a desfrutar deste produto.

IMPORTANTE: O fabricante reserva-se o direito de modificar parte dos desenhos ou especificações sem aviso prévio e sem estar sujeito a nenhuma obrigação.

2. Advertências gerais

Devem-se respeitar as normas vigentes para a prevenção de acidentes.

- Qualquer modificação que se pretenda efectuar no equipamento exige a autorização prévia do fabricante. As peças sobresselentes originais e os acessórios autorizados pelo fabricante servem para garantir uma maior segurança. O fabricante do equipamento declina qualquer responsabilidade pelos danos derivados do uso de peças sobresselentes ou acessórios não autorizados.
- O fabricante não é responsável por danos causados ??pela montagem de acessórios não autorizados, bem como por danos causados ??pelo manuseio inadequado por pessoal não qualificado. Entre em contato com o revendedor autorizado ou o serviço de assistência técnica em caso de dúvida ou necessidade de assistência técnica.
- Este equipamento apresenta risco de inundação. Deve ser instalado numa zona preparada para recolher e drenar toda a água que possa ser derramada (tanto por baixo como à volta) durante o uso do Spa ou devido a possíveis fugas em qualquer dos circuitos. (Ver Garantia)

- O utilizador deve assegurar-se de que as operações de montagem e manutenção sejam efectuadas por pessoas adultas qualificadas, as quais deverão ter lido previamente com atenção as instruções de instalação e serviço.
- Em caso de funcionamento defeituoso ou avaria, dirija-se ao Serviço de Assistência Técnica do fabricante ou do representante mais próximo.
- A instalação do Spa deverá obedecer sempre as normas em vigor aplicáveis em cada país. Em especial, as relativas à segurança eléctrica.
- O equipamento deve ser instalado num espaço devidamente preparado e de fácil acesso a todos os componentes do Spa. A garantia não cobrirá os trabalhos de pedreiro necessários para a instalação ou substituição do produto. (Ver Garantia).
- O chão deverá ser capaz de suportar o peso previsto.
- Durante o funcionamento algumas partes do equipamento estão submetidas a voltagens eléctricas perigosas. Antes de realizar qualquer trabalho nos respectivos elementos ou nos equipamentos ligados a eles, é imprescindível desligá-los da rede de alimentação eléctrica e desactivar os dispositivos de arranque.
- A segurança no funcionamento da máquina só é garantida com o respectivo cumprimento e respeito do disposto nas instruções de instalação e serviço.
- Este aparelho pode ser utilizado por crianças com mais de 8 anos de idade e por pessoas com capacidades físicas, sensoriais ou mentais reduzidas, ou por pessoas sem experiência e conhecimentos, caso sejam supervisionadas ou se receberem instruções relativas à utilização do aparelho de forma segura e compreenderem os riscos envolvidos.
- As crianças não devem brincar com o aparelho.
- A limpeza e a manutenção não devem ser feitas por crianças sem supervisão.
- Os valores-limite que aparecem no quadro eléctrico não devem ser ultrapassados em nenhuma hipótese.
- Deve-se evitar entrar em contacto com a tensão eléctrica.
- O aparelho deve ser alimentado através de um dispositivo de corrente residual (RCD), cuja corrente de corte máxima não deverá exceder os 30 mA.
- Se estiver usando uma capa que não incorpora elementos de ancoragem e / ou de segurança para impedir o acesso descontrolado ao spa, recomenda-se que qualquer elemento alternativo (por exemplo, gabinete de controle de acesso ou cerca de perímetro, ...) é instalado para impedir o acesso ou mau uso do spa.

ATENÇÃO

É imprescindível realizar a ligação à tomada de terra. O circuito de ligação à terra do edifício deve estar sempre em perfeitas condições para garantir a segurança do utilizador do Spa. Se tiver alguma dúvida a esse respeito, mande revisar o circuito de ligação à terra por pessoal devidamente qualificado. O fabricante não se responsabiliza pelos possíveis danos ou prejuízos resultantes de uma manutenção inadequada do circuito de ligação à terra.

É imprescindível que o proprietário do Spa teste e restabeleça o interruptor diferencial regularmente para verificar se funciona correctamente. É aconselhável realizar esta operação no mínimo uma vez por mês. • O fabricante não se responsabilizará por quaisquer danos resultantes da montagem de acessórios não autorizados, bem como pelos danos resultantes de uma manipulação indevida por pessoal não qualificado. Contacte o seu distribuidor autorizado ou o serviço de assistência técnica se tiver alguma dúvida ou necessidade de ajuda técnica.

3. Instalação e montagem

3.1. Advertências

- Durante a ligação dos cabos eléctricos ao equipamento, observe a disposição no interior da caixa de ligações, verifique que não hajam pedaços de cabo no seu interior depois de fechada e que o fio de terra esteja ligado correctamente.
- Deve-se ter um especial cuidado em que não entre água, em nenhuma hipótese, nas bombas e nas partes eléctricas em tensão.

3.2. Local de instalação do spa

Antes de proceder à instalação e à montagem do Spa, deve assegurar-se de ter recebido o Spa em perfeitas condições de embalagem. Se a embalagem apresentar danos, avise imediatamente o distribuidor.

Coloque o Spa na posição horizontal, apoiando toda a base inferior do móvel sobre uma superfície lisa e plana, capaz de suportar o seu peso em funcionamento (cheio de água, mais o peso dos banhistas).

O Spa não pode ser montado sobre uma superfície curva ou em cima de blocos.

Evite instalar o Spa em lugares que possibilitem a entrada de água no compartimento do equipamento eléctrico e proteja o móvel do contacto directo com zonas muito húmidas. O lado onde os motores estão situados deve ser sempre totalmente acessível. A fim de possibilitar a execução dos trabalhos de manutenção. O lugar de instalação do Spa deve permitir movê-lo para aceder comodamente a todos os seus lados.

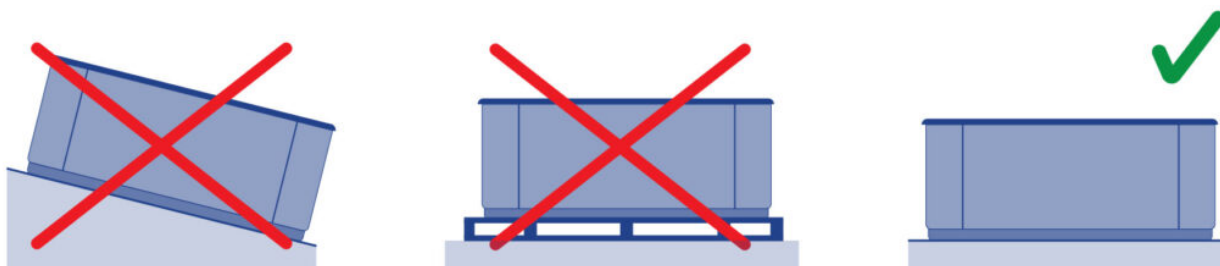

INSTALAÇÃO EM EXTERIORES

Se optar por instalar o Spa no exterior:

Não deixe o Spa exposto ao sol sem água e sem uma cobertura de protecção. Lembre-se de que uma exposição prolongada ao sol pode danificar a superfície do Spa e também os seus acessórios. O acrílico absorve rapidamente o calor dos raios solares podendo alcançar temperaturas muito altas que deteriorarão o Spa. A Temperatura máxima de absorção é de 60 °C.

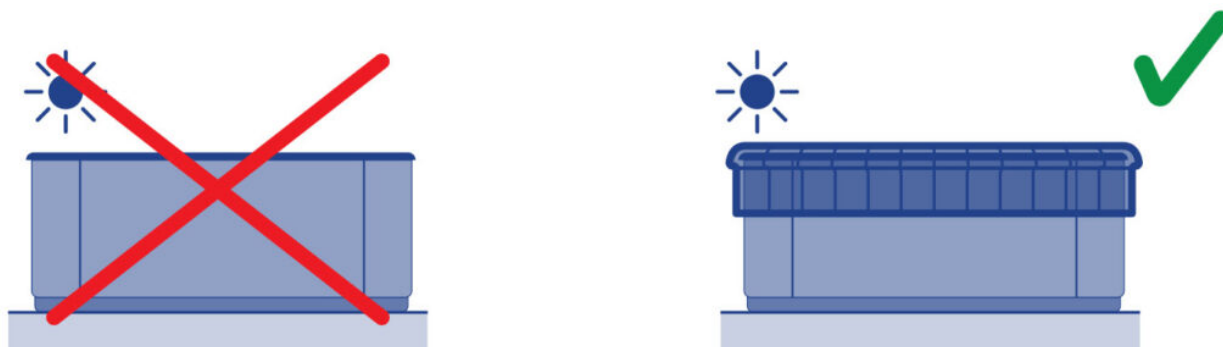

Situe o Spa de preferência longe de zonas arborizadas, uma vez que as folhas que caem das árvores podem obstruir o filtro.

Em caso de instalar o Spa em zonas envidraçadas, evite que os raios solares incidam sobre Spa através dos vidros, já que isso pode aumentar excessivamente a temperatura.

Evite instalar o Spa em lugares que possibilitem a entrada de água no compartimento do equipamento eléctrico e proteja o móvel do contacto directo com zonas muito húmidas.

INSTALAÇÃO EM INTERIORES

É recomendável prever uma saída de água na zona do Spa, para impedir a acumulação de água ao seu redor, evitando assim zonas de acesso perigosas para os banhistas.

Não esqueça que o funcionamento do Spa produz um aumento da humidade local, portanto, deverá prever algum sistema de ventilação para evitar a acumulação de humidade que pode deteriorar os elementos do local.

O uso da cobertura reduz a perda de calor e a humidade do recinto.

ATENÇÃO

Não deixe o Spa sem água e descoberto quando a temperatura ambiente for superior a 20 °C ou inferior a 4 °C.. ✕

SPAS PORTÁTEIS NIVELÁVEIS

Alguns Spas são fornecidos com uma estrutura metálica niveláveis para facilitar a sua instalação. Esta estrutura tem vários pontos de apoio. Antes de encher o Spa, estes pontos de nivelamento devem ser ajustados por forma a que todos fiquem em contacto com o pavimento.

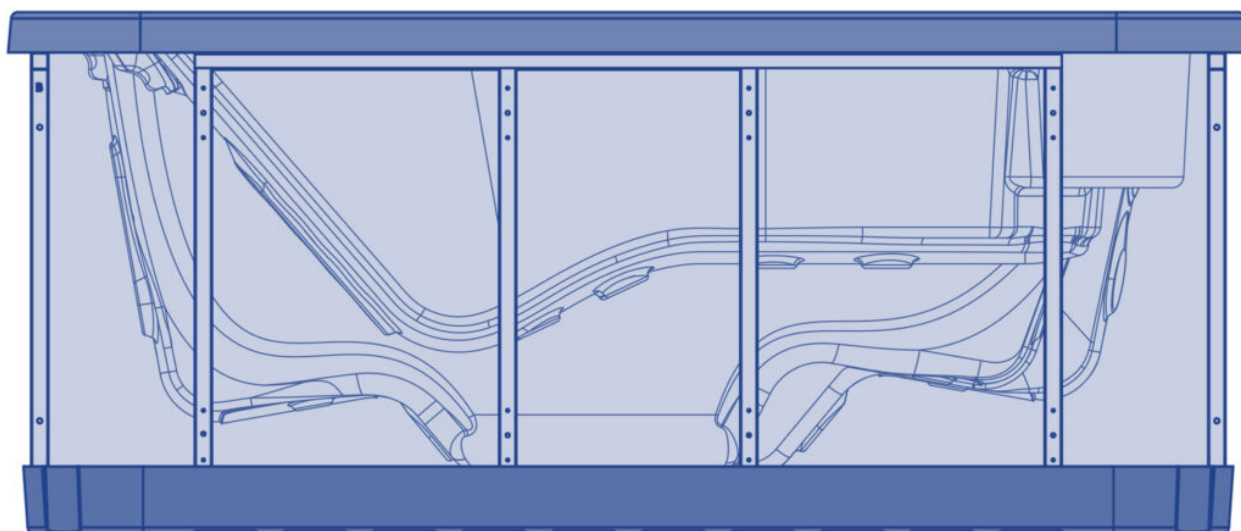

SWIMSPA

TRANSPORTE

A2. SWIMSPA - CONTAINER DOWNLOAD

1



2

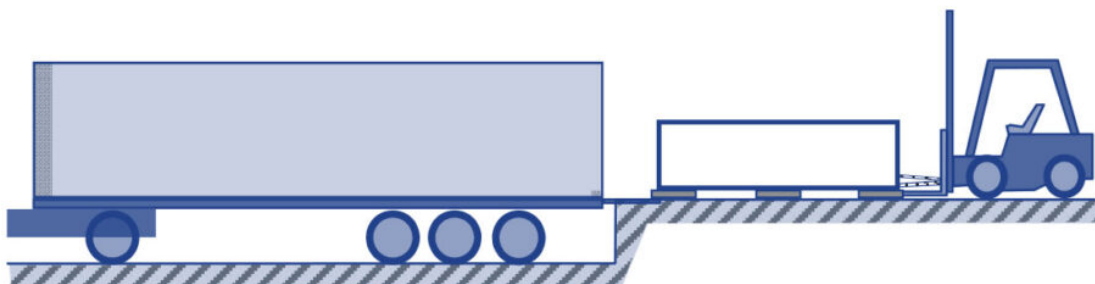

3



A3. SWIMSPA - TRUCK DOWNLOAD

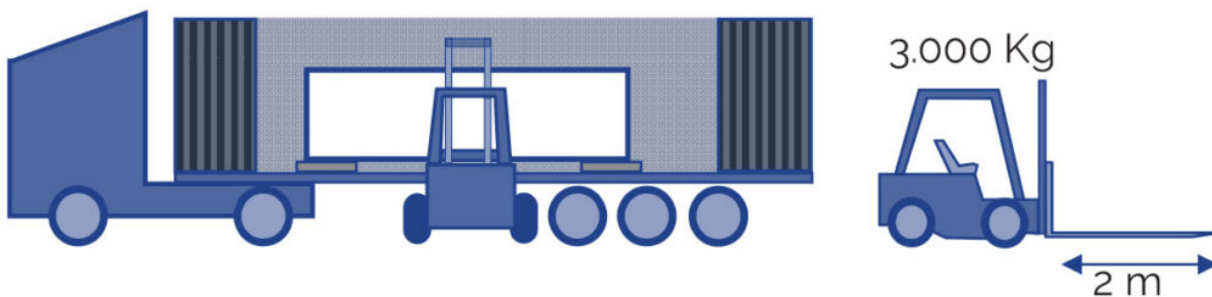

INSTALAÇÃO

B. SWIMSPA - INSTALLATION

Dimensions & Weight:
See Technical Doc.

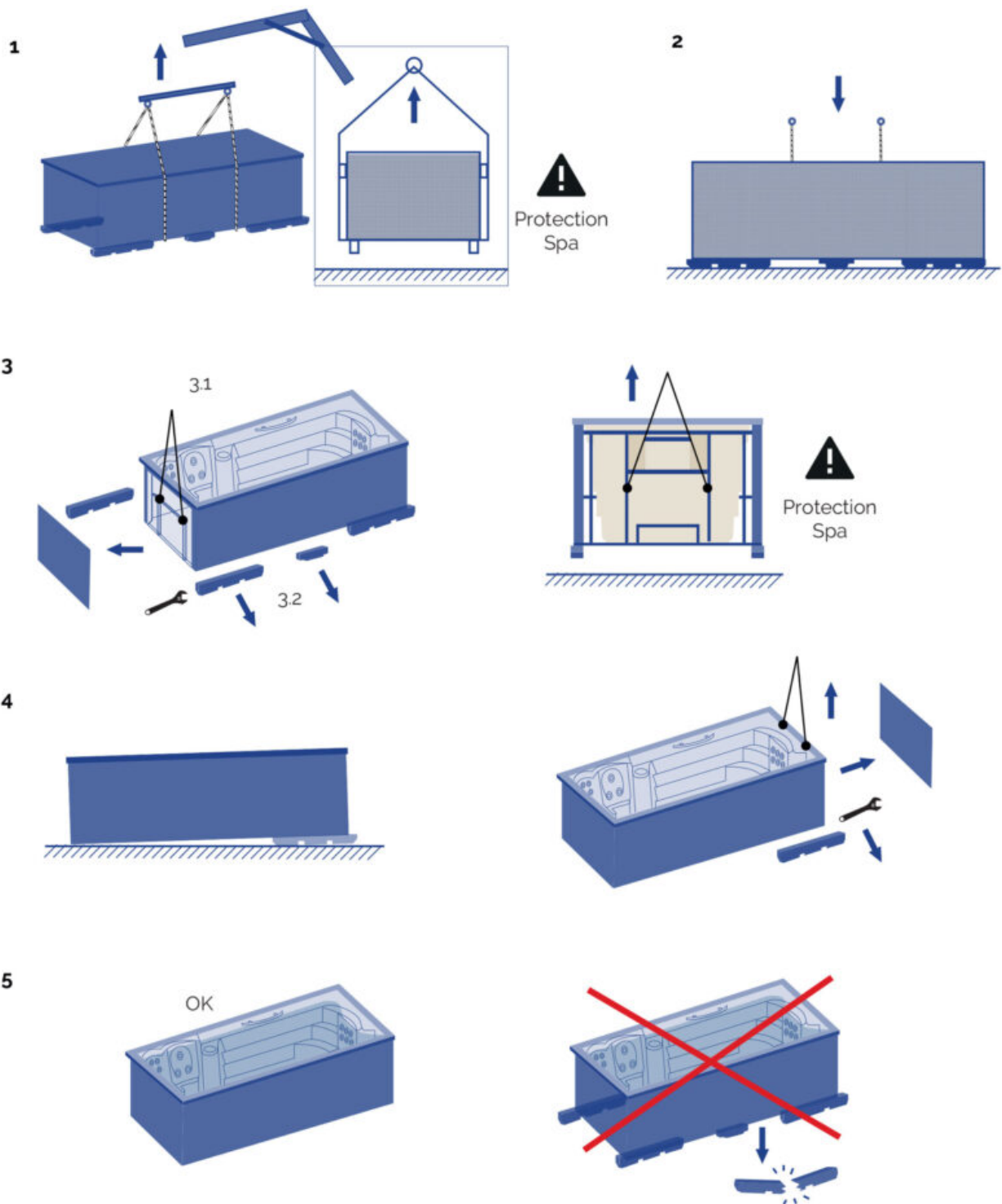

Dimensions in mm

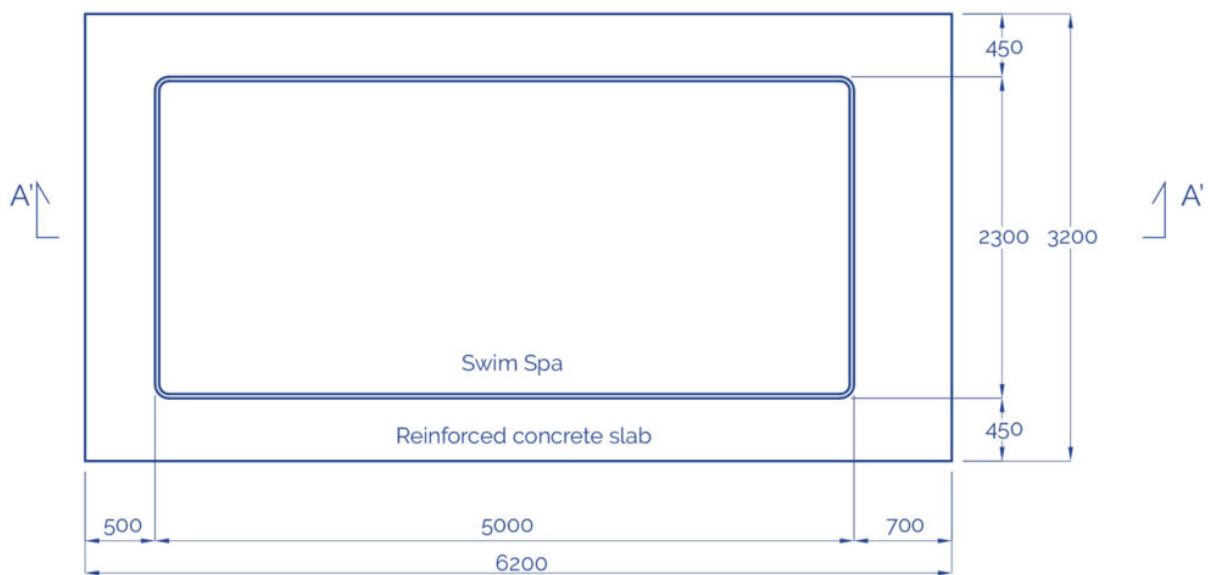
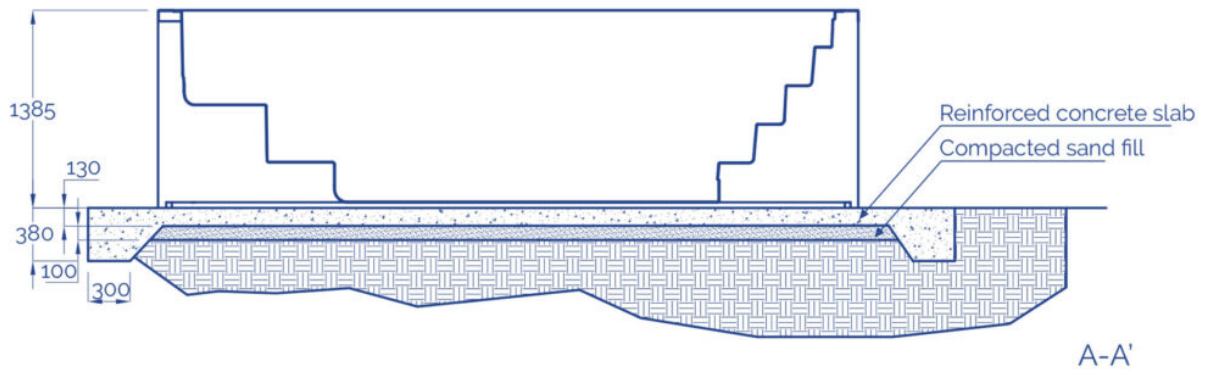

Notas:

Este é um desenho/exemplo representativo. Para realizar o design e a execução, recomenda se consultar um arquiteto/engenheiro, com o fim de garantir que o terreno aguente a laje de fundação de betão com o Swimspa cheio de água, incluindo o peso das pessoas que utilizarem o Swimspa e os móveis ou outros artigos que estiverem na área de suporte. Durante a instalação deverão ser respeitadas todas as normas locais relativas a fundações e/ou construções.

INSTALAR UM SPA ENTERRADO

Deve ter em conta que, para evitar contracções e possíveis danos na bacia, a estrutura do Spa não deve ser nunca fixada ao solo. Simplesmente assente o Spa pelo seu próprio peso e sobretudo não o apoie pelo perímetro superior.

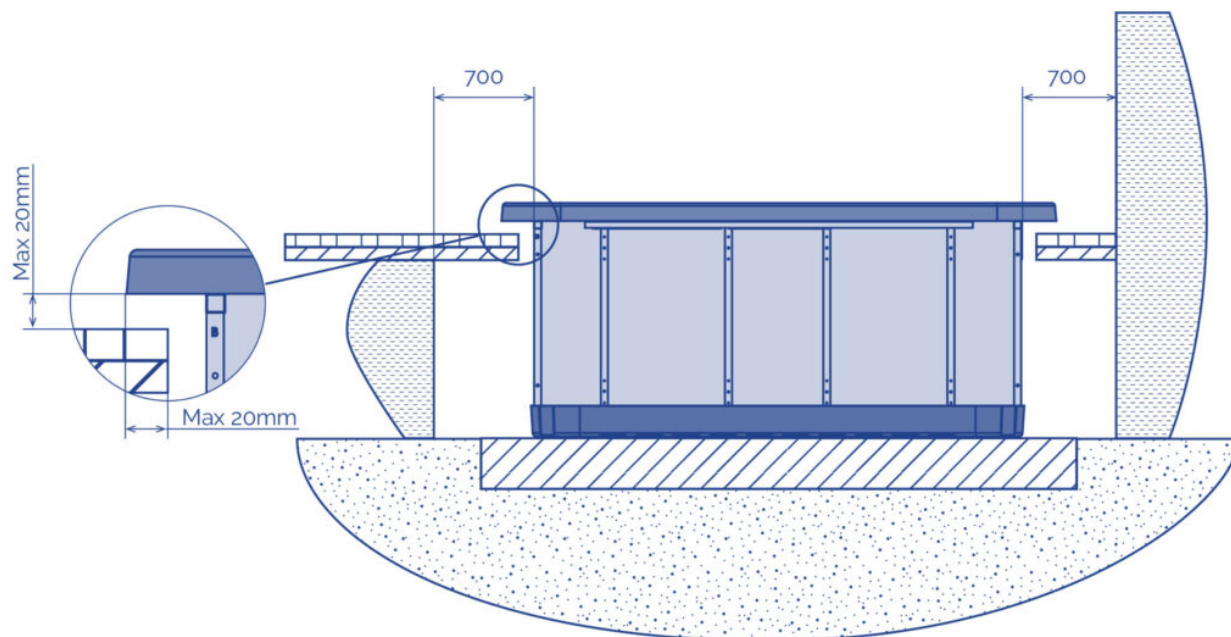

Depois de assentar o Spa correctamente, termine a obra com azulejos ou similar, tendo em conta que o contorno da bacia do Spa não deve estar em contacto directo com a obra (deve-se deixar no mínimo 2 centímetros em todo o contorno).

Tenha em conta que deverá deixar um espaço suficientemente amplo na zona de acesso às bombas e ao quadro eléctrico para poder realizar a manutenção. Este espaço deverá ser de no mínimo 0,5 metros.

Para selar a aba do Spa à obra, utilize silicone elástico especial para instalações aquáticas.

ATENÇÃO

Deixe um alçapão acesso ao spa para manutenção.

Nunca cubra com concreto **DEIXE UMA DISTÂNCIA 70 CENTÍMETROS AO REDOR DO**

SPA.

INSTRUÇÕES ESSENCIAIS PARA A GARANTIA DA SPA

Para garantir a longevidade do seu mobiliário de spa, é importante seguir estas instruções relativas à ventilação do mobiliário:

1. O nosso mobiliário de spa requer ventilação
2. A falta de ventilação pode levar à deformação dos painéis da spa

1

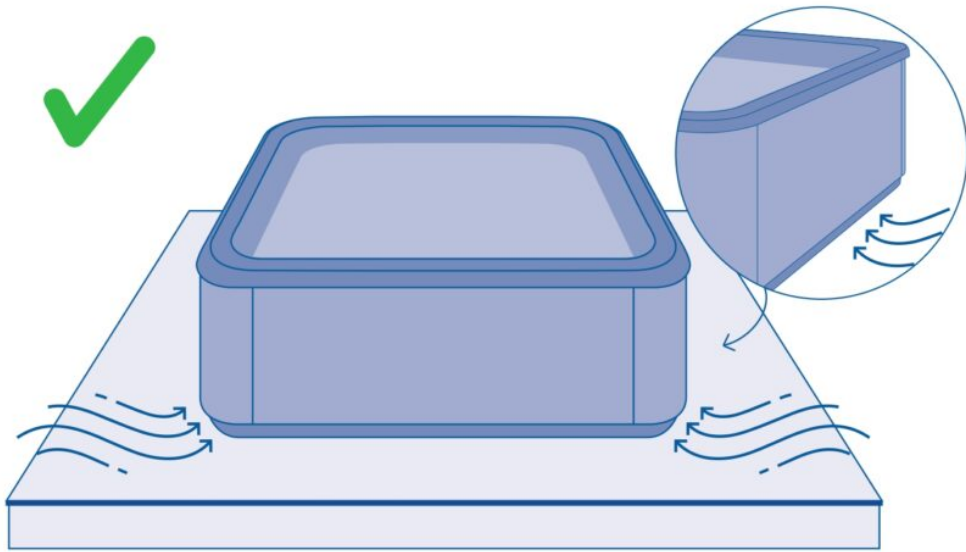

2

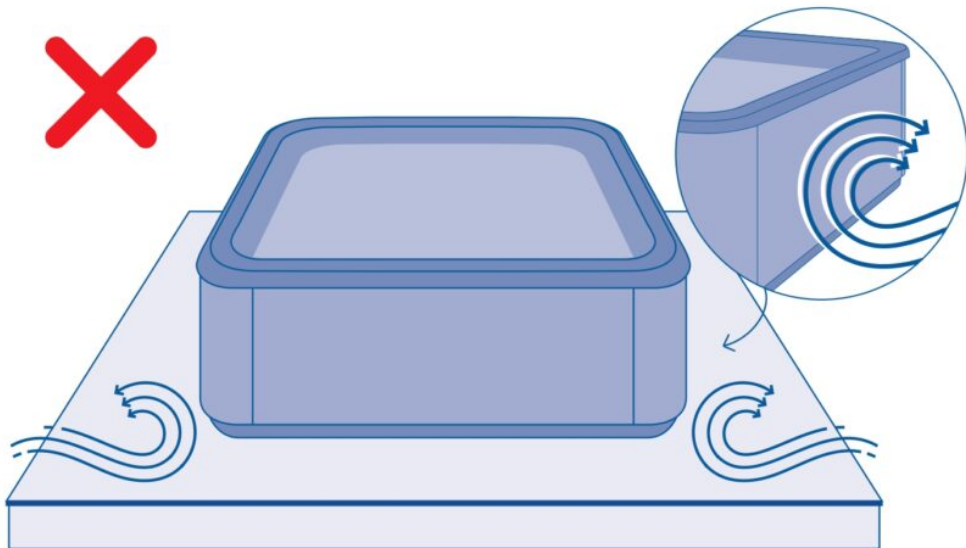

Certifique-se de que fornece uma ventilação adequada ao seu mobiliário para evitar possíveis deformações.

ATENÇÃO

A garantia da mini piscina não cobre qualquer dano ou deformação dos painéis do móvel no caso de a mini piscina sofrer de falta de ventilação devido ao tipo de instalação. 

- Uma mini piscina que esteja parcial ou totalmente coberta por qualquer tipo de construção de deck.
- Uma mini piscina enterrada ou semi-enterrada no solo.
- Material em contacto com a base da mini piscina (pedras, madeira, relva artificial...) que é colocado diretamente sobre o solo e em contacto com a base da mini piscina, impedindo a necessária ventilação.

A

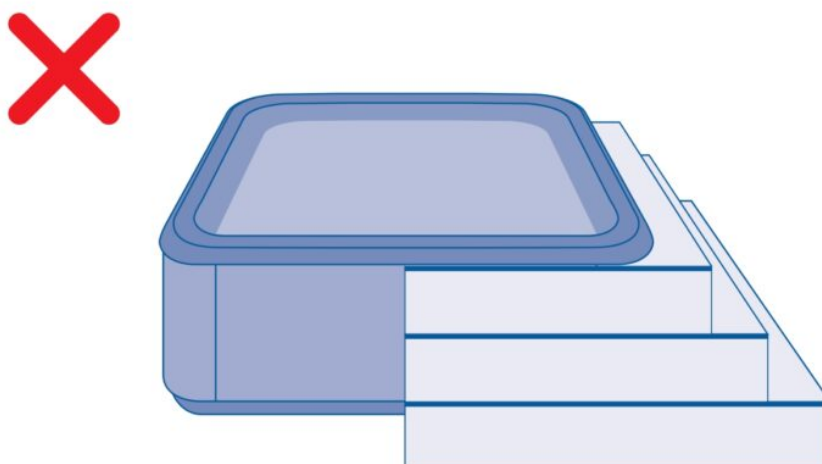

B

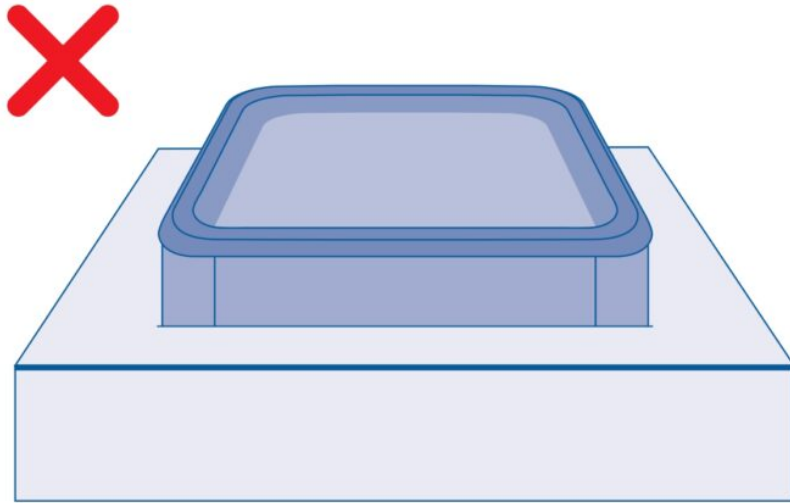

B

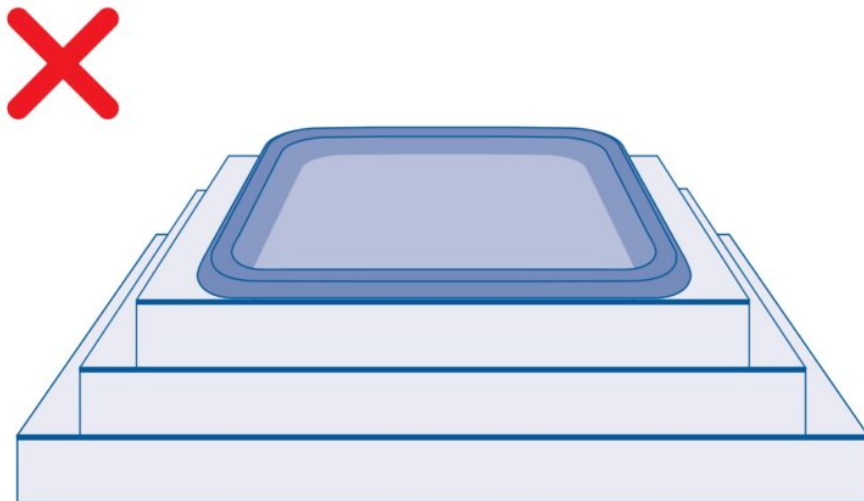

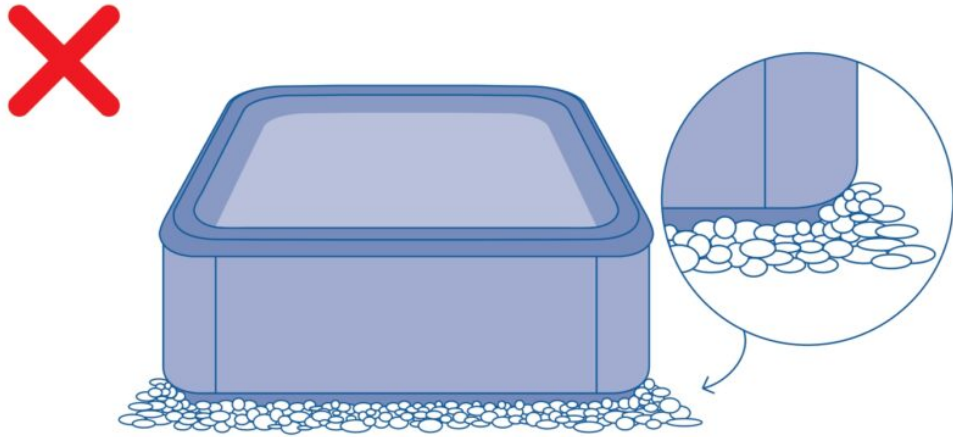

3.3. Esvaziamento do spa

O Spa possui um sistema de esvaziamento manual, por gravidade, através de uma válvula de descarga de 3/4".

A válvula de descarga deve estar sempre fechada. Somente deverá ser aberta para esvaziar o Spa.

Se considerar conveniente, pode realizar a instalação de uma conduta de descarga que ligue o Spa ao sistema de evacuação geral da casa.

O funcionamento da válvula é o seguinte:

1

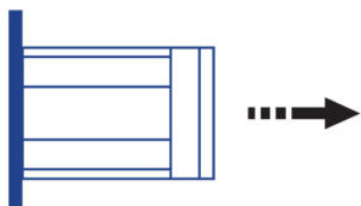

2

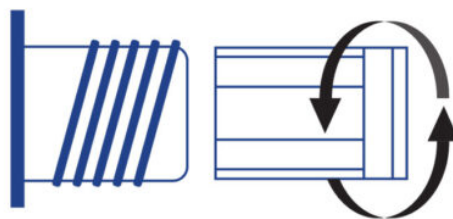

3

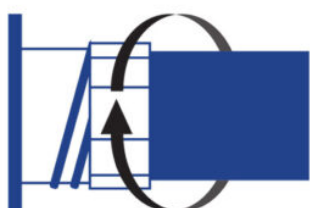

4

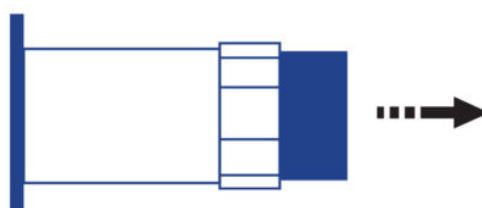

ATENÇÃO

Lembre-se de esvaziar o spa não é completa.

Para longos períodos de inatividade e, especialmente, no inverno eliminar água parada nos assentos e no fundo do spa com uma esponja.

A água restante dos tubos pode ser aspirado através dos bicos de ar e de água com uma bomba de sucção para os líquidos.

Deve também bombas vazias através do bujão de drenagem.

3.4. Enchimento do spa

SPA PRIVADO

O Spa não dispõe de um sistema de enchimento próprio. É recomendável utilizar um sistema de enchimento manual com uma mangueira de jardim ou similar.

Proceda da seguinte forma:

Antes de começar a encher o Spa, localize a válvula de descarga (ver ponto 3.3 Esvaziamento do spa) e assegure-se de que está na posição FECHADA.

Encha o Spa pela parte superior, com água limpa.

WATER LEVEL

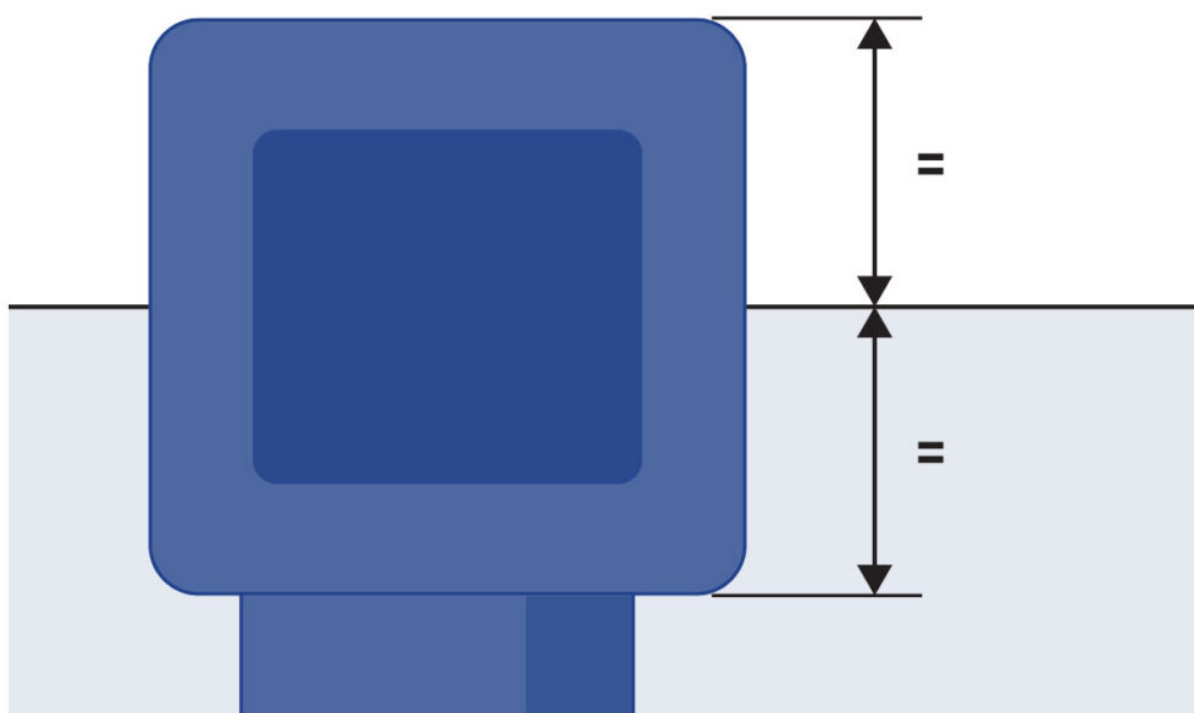

ENCHIMENTO DE SPAS TRANSBORDANTES

Recomenda-se utilizar um sistema de enchimento manual com uma mangueira de jardim ou similar. Para isso, realizar os seguintes procedimentos:

Antes de iniciar o enchimento do Spa, localizar as válvulas de descarga assegurar-se de que estão bem fechadas, excepto o dreno de segurança que permanecerá sempre aberto.

Encher o Spa com água limpa pela parte superior até que o Spa comece a transbordar.

Encher os três depósitos com um nível mínimo de 15 cm para que a bomba de filtração não absorva ar ao funcionar normalmente.

Ligar uma tomada de água da linha de fornecimento na entrada de um dos depósitos.

O Spa dispõe de um sistema de enchimento que funciona por meio de uma bóia de nível. A saída desta bóia tem que estar ligada à linha de fornecimento com uma pressão de água contínua.

Quando, por causa da evaporação, o Spa perde água, o sistema enche os tanques novamente de forma automática.

Os depósitos de compensação incorporam um dreno de segurança para descarregar a água.

IMPORTANTE

Os depósitos de compensação dos spas transbordantes privativos têm uma capacidade limitada.

Podem albergar 280 litros de água, o que é equivalente a 4 pessoas parcialmente submergidas.

Os utilizadores devem entrar no spa um por um e devagar para permitir que os depósitos absorvam a água deslocada e evitar que a água caia fora do spa.

ATENÇÃO

Durante o processo de enchimento, deve-se evitar que a água atinja as partes eléctricas.

O uso de água do mar no Spa produz, em pouco tempo, uma deterioração generalizada em todos os componentes do circuito.

Não encha o Spa com água quente a mais de 50 °C, uma vez que o termóstato de segurança poderia disparar e danificar os equipamentos e as ligações.

Depois de encher o Spa, ligue o equipamento eléctrico situando o botão do interruptor do diferencial na posição ON (Ver ponto Ligação Eléctrica).

Somente utilize o Spa depois de ter lido com atenção toda a informação descrita nos pontos abaixo:

- Ajuste o pH da água entre 7,2 e 7,6 (ver ponto 4).
- Adicione todos os produtos químicos necessários e recomendados no ponto 6.2. Manutenção da Água.
- Seleccione a Temperatura desejada (ver ponto Teclado de Controlo do Spa). Não esqueça que o Spa, partindo de água fria, pode chegar a necessitar 24 horas para alcançar uma temperatura de 38 °C.
- Antes de utilizar o Spa, verifique novamente os valores de pH resultantes dos tratamentos efectuados no ponto anterior.

3.5. Ligação eléctrica

ATENÇÃO

Este equipamento não pode ser ligado a uma tomada comum.

Este equipamento exige uma instalação eléctrica adequada, que deve ser realizada por uma pessoa especializada, de acordo com as normas eléctricas de segurança em vigor em cada país.

A alimentação eléctrica do Spa deve estar sempre protegida por um diferencial de alta sensibilidade. Recomenda-se um diferencial de 30 mA.

É imprescindível realizar a ligação à tomada de terra.

Utilize um cabo da secção adequada à potência do Spa e à distância do quadro.

Respeite sempre as indicações do capítulo: Advertências de Segurança deste manual.

ATENÇÃO – RISCO DE CHOQUE ELÉCTRICO

Antes de realizar qualquer trabalho no Spa, deve-se desligar a alimentação eléctrica (diferencial na posição OFF, ou desligar o cabo da tomada).

Não tente manipular nenhum componente eléctrico, se não é uma pessoa tecnicamente qualificada ou o Responsável da Manutenção.

Para manipular os elementos eléctricos, utilize sempre equipamentos de protecção pessoal adequados, bem como as ferramentas adequadas.

Não manipule os elementos eléctricos com o corpo molhado, especialmente com os pés molhados.

Não ligue o equipamento eléctrico (diferencial na posição ON) quando o Spa estiver sem água.

PASSOS PARA LIGAR O SPA

Abra o painel lateral do móvel que dá acesso aos componentes eléctricos.



Localize e abra o quadro eléctrico.

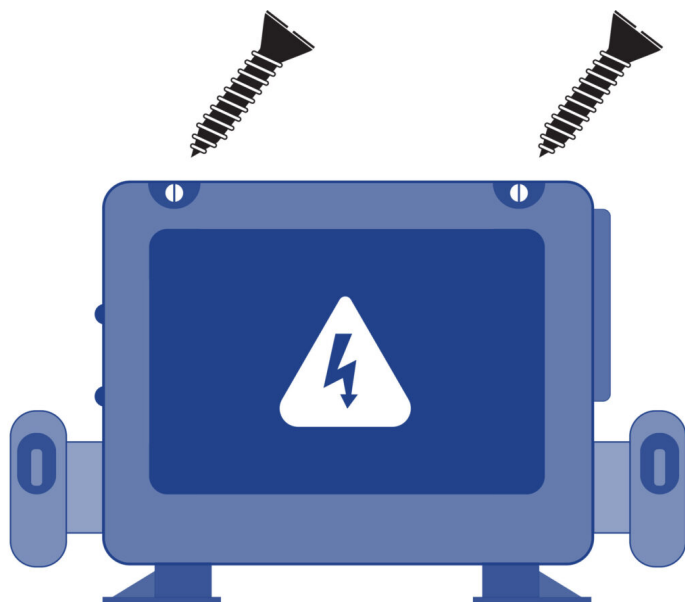

Ligue o painel elétrico do Spa para o diferencial.

INSTALAÇÃO DO DIFERENCIAL

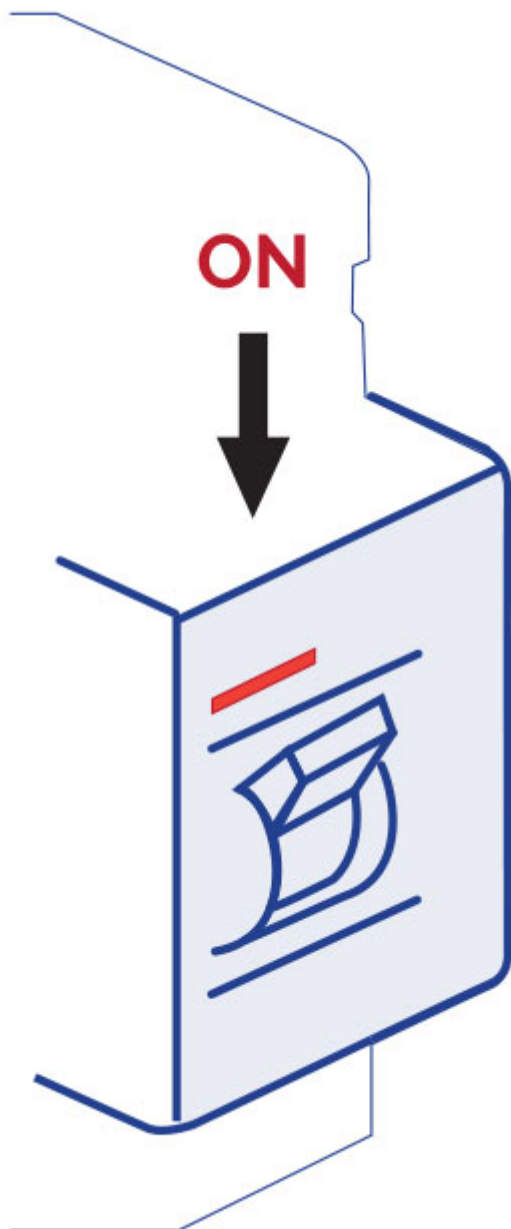

A instalação eléctrica deve incorporar um diferencial de alta sensibilidade de 2 pólos no quadro de entrada da corrente geral (o diferencial não é fornecido com o Spa).

IMPORTANTE

É imprescindível que o proprietário do Spa teste e restabeleça o interruptor diferencial regularmente para verificar se funciona correctamente. É aconselhável realizar esta operação no mínimo uma vez por mês.

Verifique se o diferencial está na posição OFF (desligado). Só situe o diferencial na posição ON (ligado) quando o Spa estiver cheio de água.

LIGAÇÃO DO QUADRO ELÉCTRICO DO SPA AO DIFERENCIAL

INTERRUPTOR

Antes de realizar qualquer trabalho no Spa, deve-se desligar a alimentação eléctrica (diferencial na posição OFF, ou desligar o cabo da tomada).

Instale um cabo desde o diferencial até ao armário eléctrico do Spa. Para isso, utilize um cabo adequado para o tipo de local onde o Spa será instalado e de acordo com a legislação em vigor aplicável. A secção do cabo variará em função do modelo do Spa e da distância da instalação.

Consulte os kW requeridos na folha anexa de Especificações Técnicas do Spa, tendo em conta o consumo máximo em função da configuração “High Amp” ou “Low Amp”.

FUNÇÃO DOS INTERRUPTORES DIP

Interruptores DIP de função fixa

Modo Teste (normalmente Off).

A2 Na posição “ON”, adicione uma bomba de alta velocidade (ou ventilador) com aquecedor.

A3 Na posição “ON”, adicione duas bombas de alta velocidade (ou 1 bomba e ventilador HS) com aquecedor.

A4 Na posição “ON”, adicione quatro bombas de alta velocidade (ou 3 bombas e ventilador HS) com aquecedor.

A5 Na posição “ON”, permite Regra B de Amperagem Especial. Ver secção de Funções Especiais em Opções de Configuração relativamente à funcionalidade com o seu sistema. Se estiver na posição “OFF”, permite a Regra A de Amperagem Especial.

A6 Restabelecimento da memória persistente (usado quando o spa se estiver a reiniciar para restabelecer as configurações de fábrica conforme a configuração do software).

A2, A3 e A4 funcionam em conjunto para determinarem o número de dispositivos e ventiladores de alta velocidade que podem operar antes de desativar o aquecimento. Isto é, A2 e A3 na posição ON e A4 na posição OFF irá possibilitar o funcionamento do aquecedor com, no máximo, 3 bombas de alta velocidade (ou duas bombas e ventilador HS) em simultâneo. O aquecimento desativa-se quando se ligar a quarta bomba ou ventilador de alta velocidade.

Nota: A2/A3/A4 all off = Sem aquecimento em qualquer bomba ou ventilador de alta velocidade.

Interruptores DIP atribuíveis

A7 Na posição “ON”, permite um arrefecimento de 5 minutos para alguns aquecedores a gás (Tempo de Arrefecimento B). Na posição “OFF”, permite um arrefecimento de 1 minutos para alguns aquecedores eléctricos (Tempo de Arrefecimento A).

Aos interruptores não designados não se pode atribuir uma função.

Función	Valor por defecto
Amperaje especial REGLA A	No hay limitación
Amperaje especial REGLA B	2 Bombas de alta velocidad max. El soplador se apaga con 2 bombas de alta velocidad - en Setup 1 -. No hay limitación - en configuración 5, 11, 12, 14, 17.

SECÇÃO DO CABO

Para determinar a secção dos condutores da instalação eléctrica, é necessário ter em conta os valores indicados na Folha de Especificações Eléctricas juntamente com a seguinte tabela:

Kw requeridos

2,1	2,5	2,8	3,2	3,5	4,4	5,3	6,2	7,0	7,9	8,8
-----	-----	-----	-----	-----	-----	-----	-----	-----	-----	-----

Secção nominal do cabo em mm²

Distancia												
6-11 m	2,5	2,5	2,5	2,5	4	4	6	10	10	10	10	
11-15 m	2,5	2,5	4	4	4	6	6	10	10	10	10	
15-20 m	4	4	4	6	6	6	10	10	10	16	16	

Para distâncias superiores, dever-se-á aumentar a secção do cabo proporcionalmente.

Podem existir configurações que obriguem a instalar 1 linha de 32 A, 2 linhas de 16 A ou mesmo uma linha trifásica (3 x 16 A) para satisfazer os requisitos de potência do Spa.

As opções de configuração do quadro eléctrico descrevem-se mais adiante neste Manual de Instalação.

Não se esqueça de que a instalação e as alterações da configuração eléctrica devem ser efectuadas por profissionais devidamente qualificados e respeitando sempre as normas em vigor em cada país.

O fabricante não se responsabiliza pelos possíveis danos resultantes de uma instalação inadequada ou realizada por pessoal não qualificado.

IMPORTANTE

Tenha em conta a posição do Switch de consumo máximo.

Se não utilizar o cabo adequado para a distância e a potência do Spa, o Spa não funcionará correctamente; podendo provocar o aquecimento excessivo dos circuitos eléctricos com o consequente risco de acidente eléctrico. Utilize sempre um cabo da secção adequada ao consumo máximo. Em caso de dúvida entre dois valores, utilize sempre o cabo de maior secção.

Para realizar a alimentação ao quadro eléctrico do Spa, localize o bucim situado num dos lados do quadro eléctrico.

Certifique-se de que não há corrente eléctrica no cabo de ligação (interruptor do diferencial na posição OFF)

Leve o cabo até ao quadro eléctrico do Spa.

Abra a tampa do quadro eléctrico, introduza o cabo de alimentação pela lateral livre.

Atenção, o cabo azul é o neutro e o cabo castanho indica a linha ou fase.

Fixe os terminais do modo indicado nos esquemas apresentados abaixo e o tipo de alimentação eléctrica.

LINHA ÚNICA

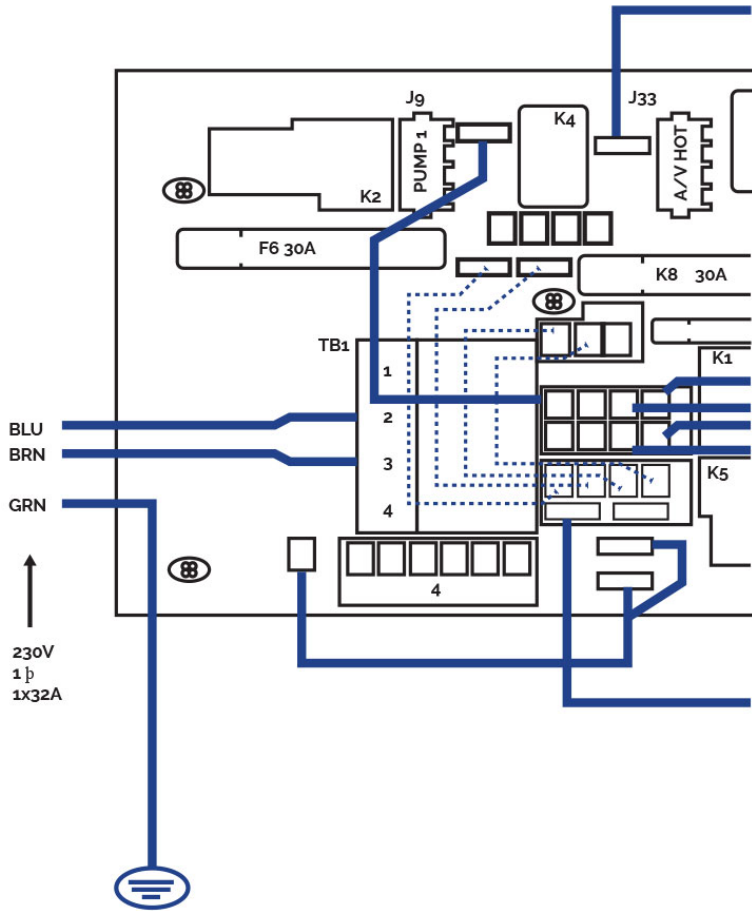

LINHA DE TRÊS FASES 400V

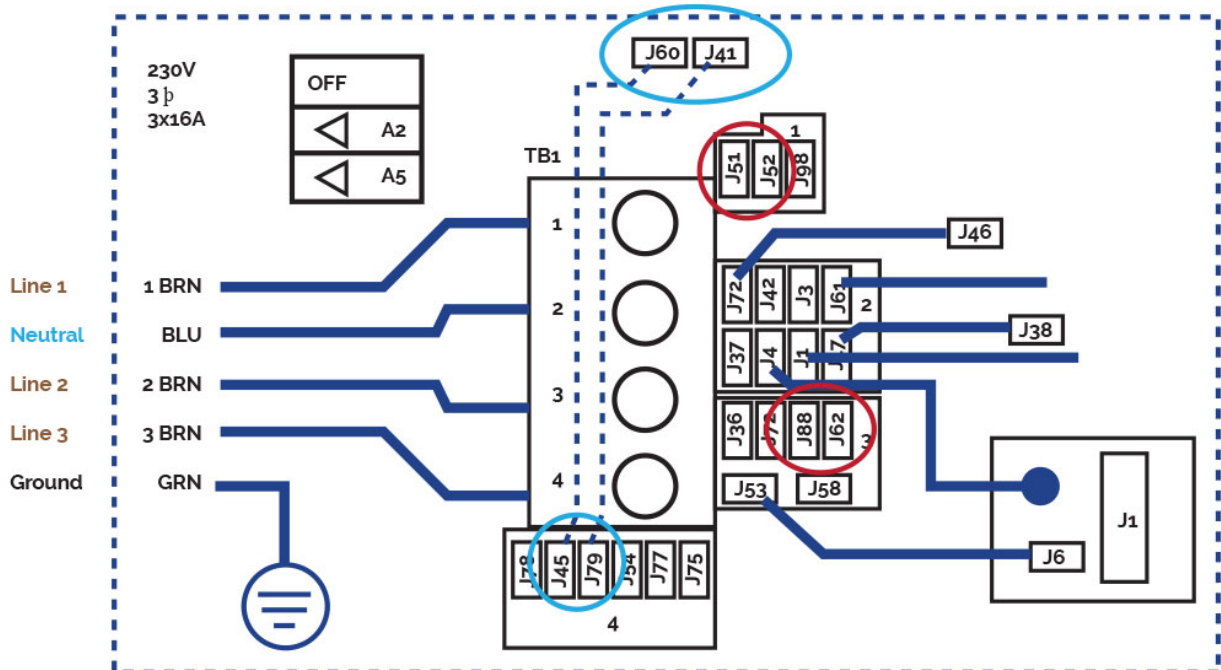

Linha de três fases 380V III
BP21G1WL

Remover pontes
J51-J88 y J52-J62
Altera estas pontes
J60-J36 -> J60-J45
J41-J12 -> J41-J79



Requisitos de energia
3 Servicios 5 fios: Linha 2, Linha 2, Linha 3, Neutro, Terra 400 VCA, 50/60 Hz* 3 fases, 16 A (potência do interruptor - 20 A máx. para cada linha de fase).

Linha de três fase 400V BP013G1 e BP013G2 na proxima pagina.

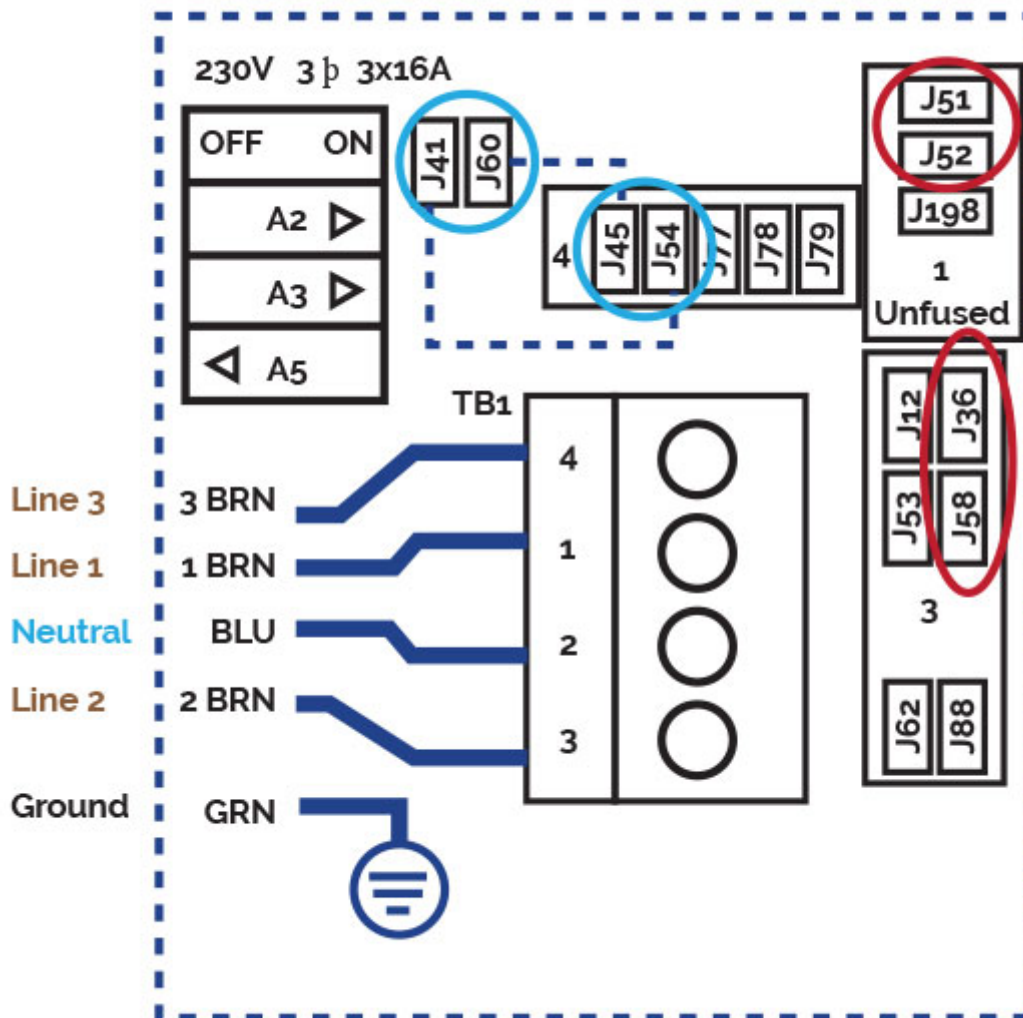

Linha de três fases 400V
BP013G1 & BP013G2

Remover pontes
Ligar J51 e J58
Ligar J52 e J36
Altera estas pontes:
J41 -J53 -> J41 - J54
J60-J12 -> J60-J45
Coloque os interruptores DIP
A5 na posição OFF e A2, A3 na
posição ON.



Requisitos de energia
3 Servicios 5 fios: Linha 2, Linha 2, Linha 3, Neutro, Terra 400 VCA, 50/60 Hz* 3 fases, 16 A (potência do interruptor - 20 A máx. para cada linha de fase).

* Os sistemas BP deletam automaticamente 50 Hz vs. 60 Hz

ATENÇÃO

É imprescindível uma correcta ligação à terra.

O circuito de ligação à terra do edifício deve estar sempre em perfeitas condições para garantir a segurança do utilizador do Spa. Se tiver alguma dúvida a esse respeito, mande revisar o circuito de ligação à terra por pessoal devidamente qualificado. O fabricante não se responsabiliza pelos possíveis danos ou prejuízos resultantes de uma manutenção inadequada do circuito de ligação à terra.

Fixe o cabo de ligação à terra (amarelo e verde) no Terminal do exterior do armário de manobra da forma indicada no esquema abaixo:

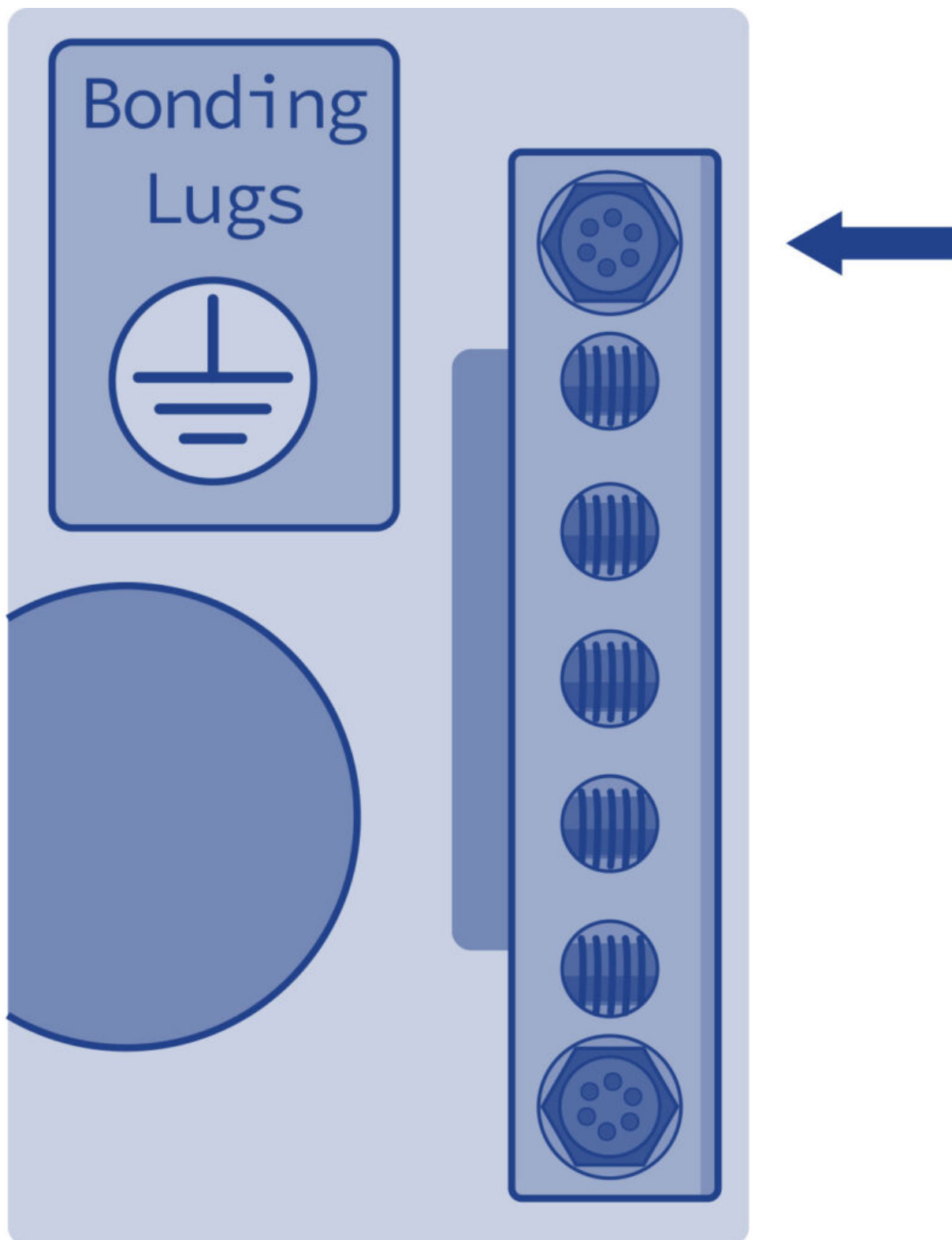

IMPORTANTE

Somente ligue a alimentação eléctrica (diferencial na posição ON) quando o Spa estiver cheio de água.

4. Colocação em funcionamento

4.1. Arranque do sistema

Verifique as seguintes configurações antes de usar o seu spa, dependendo do sistema do spa.

TP500 – TP500S

A navegação por toda a estrutura do menu é feita com 2 ou 3 botões no painel de controle. Alguns painéis têm botões separados para AQUECER (Subir) e ESFRIAR (Descer), enquanto outros têm um único botão de Temperatura. Nos diagramas de navegação, os botões de Temperatura são indicados por um ícone de botão único.

Os painéis que têm dois botões de Temperatura (Aquecer e Esfriar) podem usar ambos para simplificar a navegação e a programação onde um único ícone de Temperatura é mostrado.

O botão MENU/SELECT é usado para escolher os vários menus e navegar em cada seção. O uso típico dos botões de Temperatura permite alterar a Temperatura definida enquanto os números estão piscando no LCD. Os menus podem ser fechados com certos pressionamentos de botão. Simplesmente esperar alguns segundos fará com que a operação do painel volte ao normal.

Power-up Screens

Each time the System powers up, a series of numbers is displayed. After the startup sequence of numbers, the system will enter Priming Mode (See Page 3).

Key

- Indicates Flashing or Changing Segment
- Indicates Alternating or Progressive Message - every 1/2 second
- ↓ A temperature button, used for "Action"
- ≡ Menu/Select button
- Waiting time that keeps the last change to a menu item.
- ***** Waiting time (depends on menu item) that reverts to original setting and ignores any change to that menu item.

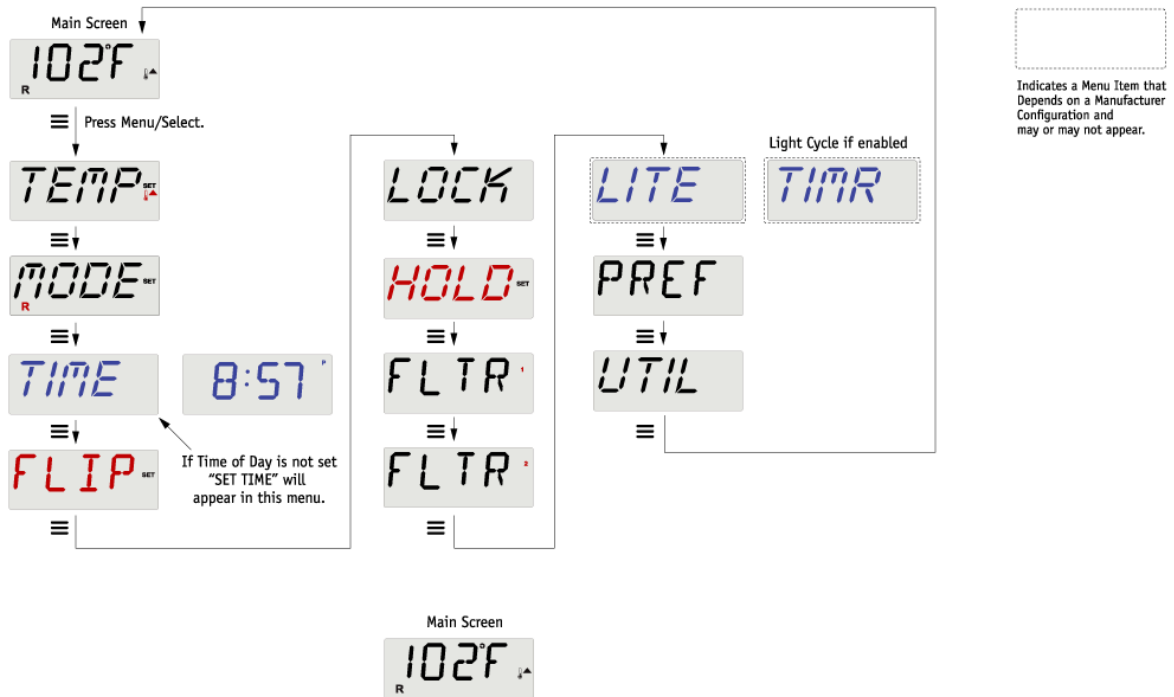

Waiting a few seconds in the Main Menu will allow the display to revert to the Main Screen. Most changes are not saved unless Menu/Select ≡ is pressed. Refer to key above.

TP-600

A navegação por toda a estrutura do menu é feita com 2 ou 3 botões no painel de controle. Alguns painéis têm botões separados para AQUECER (Subir) e ESFRIAR (Descer), enquanto outros têm um único botão de Temperatura. Nos diagramas de navegação, os botões de Temperatura são indicados por um ícone de botão único.

Os painéis que têm dois botões de Temperatura (Aquecer e Esfriar) podem usar ambos para simplificar a navegação e a programação onde um único ícone de Temperatura é mostrado. O botão LUZ também é usado para escolher os vários menus e navegar em cada seção.

O uso típico dos botões de Temperatura permite alterar a Temperatura definida enquanto os números estão piscando no LCD. Pressionar o botão LUZ enquanto os números estão piscando irá entrar nos menus. Os menus podem ser fechados com certos pressionamentos de botão. Simplesmente esperar alguns segundos fará com que a operação do painel volte ao normal.

Power-up Screens

Each time the System powers up, a series of numbers is displayed.
After the startup sequence of numbers, the system will enter Priming Mode

Key

- Indicates Flashing or Changing Segment
- Indicates Alternating or Progressive Message - every 1/2 second
- ⏏ A temperature button, used for "Action"
- ☉ Light or dedicated "Choose" button, depending on control panel configuration
- Waiting time that keeps the last change to a menu item.
- ***** Waiting time (depends on menu item) that reverts to original setting and ignores any change to that menu item.

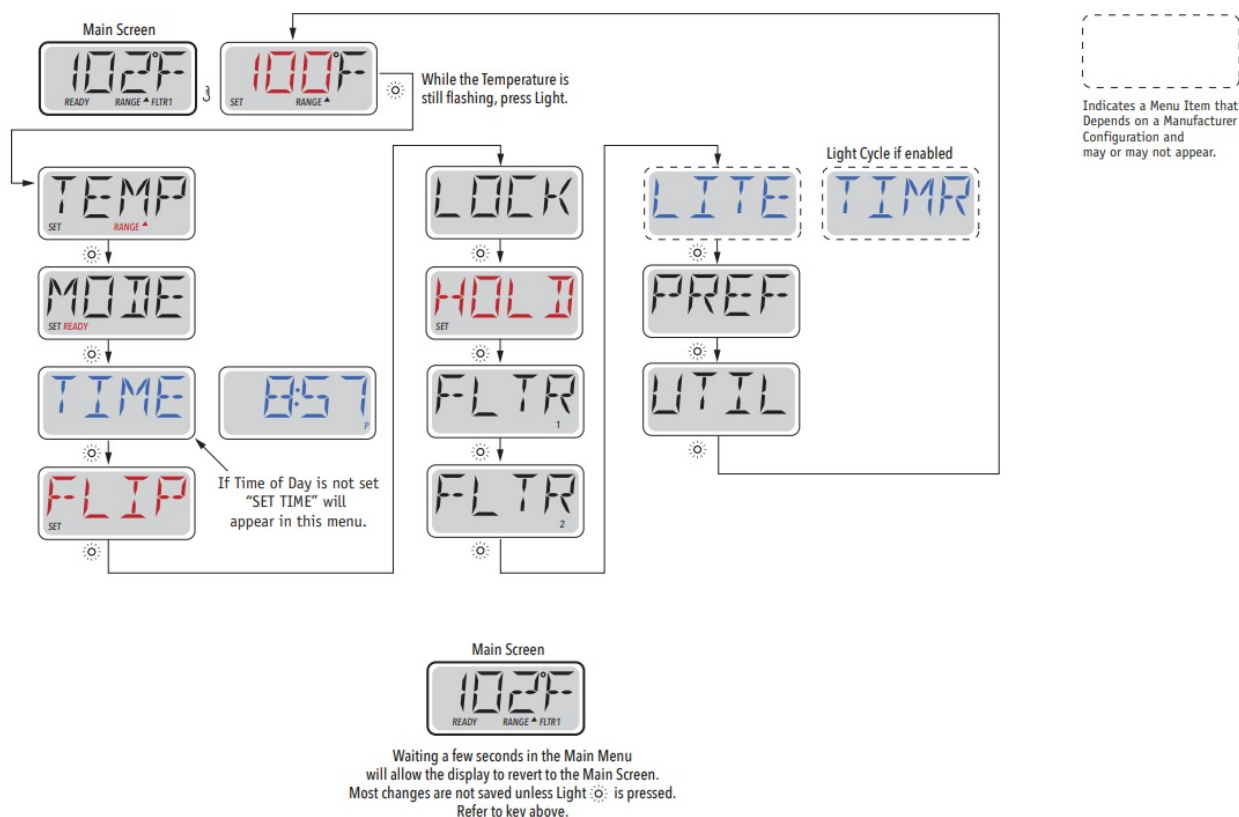

TOUCH PANEL

Informações importantes sobre as operações do spa podem ser vistas na tela principal. A maioria das funcionalidades, incluindo o ajuste da Temperatura definida, pode ser acessada a partir desta tela. A temperatura real da água pode ser visualizada, e a Temperatura definida pode ser ajustada. O horário, o status do ozônio e do filtro estão disponíveis, juntamente com outras mensagens e alertas. A faixa de temperatura selecionada é indicada no canto superior esquerdo.

Um ícone de cadeado  é visível se o painel e/ou as configurações estiverem bloqueados. Perto da parte inferior da tela, em determinados momentos, pode aparecer um indicador mostrando que há uma mensagem esperando. Toque neste indicador para ir para a tela de exibição de mensagens. Nessa tela, algumas mensagens podem ser dispensadas.

Quando o spa é ligado, quatro traços aparecem (A) na tela de temperatura da água por um minuto. Os traços indicam que o spa está verificando a temperatura da água. Depois que a bomba funcionar por 1 minuto, os traços desaparecem, e a temperatura da água é exibida (B). Os traços podem reaparecer depois que a bomba ficar uma hora sem funcionar.

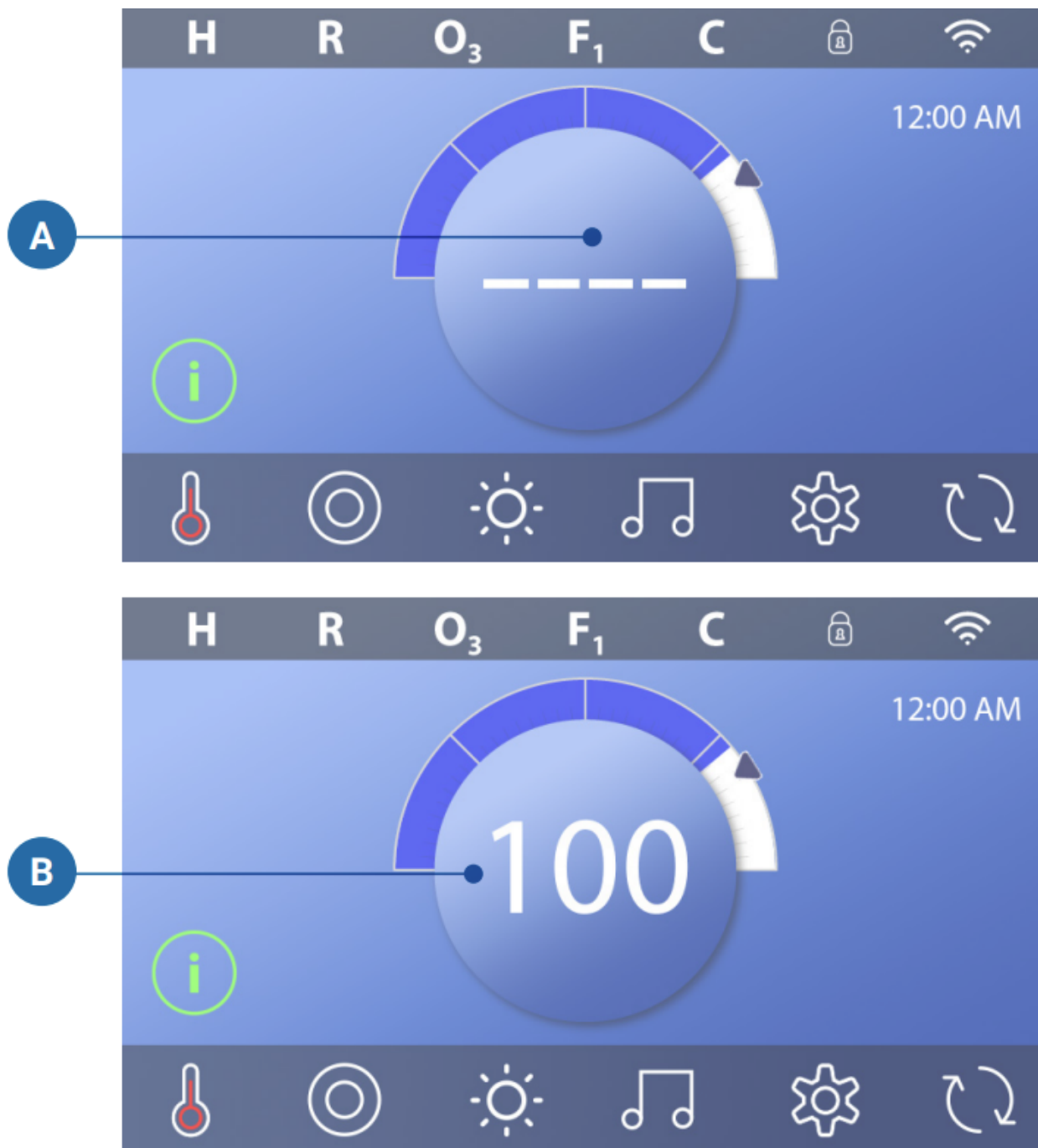

4.2. Tratamento de água

Verificar o estado da água é um dos passos mais importantes.

AJUSTE DO pH

Recomenda-se um índice de pH entre 7,2 e 7,6.

O nível de pH mede a acidez e a alcalinidade: valores superiores a 7 são alcalinos e os inferiores a 7 são ácidos.

ATENÇÃO

É importante manter um nível de pH correcto, tanto para o bom funcionamento do desinfectante como para evitar corrosões ou incrustações no Spa. Um nível de pH

inadequado pode provocar danos no Spa que não serão cobertos pela garantia.

- Se o nível de pH é muito baixo, os efeitos são os seguintes:

O desinfectante dissipa-se rapidamente.

O equipamento do Spa pode começar a sofrer corrosão.

A água pode produzir irritações nos banhistas.

- Se o nível de pH é muito alto, os efeitos são os seguintes:

O desinfectante é menos eficaz.

Aparecem incrustações no acrílico e no equipamento.

A água pode tornar-se turva.

Os poros do cartucho filtrante podem obstruir-se.

Verifique diariamente o pH da água com o estojo de análise do pH (não fornecido).

Se o pH estiver acima dos índices adequados, utilize pH MINOR SPA. Espere duas horas antes de refazer o teste do pH.

Se o pH estiver abaixo dos índices adequados, utilize pH MAJOR SPA. Espere duas horas antes de refazer o teste do pH.

Quando o índice de pH estiver ajustado aos valores indicados acima, proceda ao seguinte ponto.

DESINFECÇÃO DA ÁGUA

A desinfecção da água é de suma importância para destruir algas, bactérias e organismos que possam crescer na água, porém, uma acção desinfectante excessiva pode produzir irritações na pele e nos olhos.

O desinfectante adequado para a água do seu Spa é o bromo em pastilhas. Este produto deve ser colocado no pré-filtro para que se dissolva pouco a pouco.

Verifique diariamente o nível de bromo residual com o estojo de análise do Br.

Recomenda-se um nível de bromo residual entre 2,2 e 3,3 ppm.

Não se esqueça de manter a água em boas condições (consulte 6.2 Manutenção da água).

5. Instruções de uso

5.1. Advertências para o uso do spa

Leia atentamente as seguintes recomendações para evitar acidentes:

- Evite que os banhistas tenham acesso às partes eléctricas do Spa.
- Este aparelho pode ser utilizado por crianças com mais de 8 anos de idade e por pessoas

com capacidades físicas, sensoriais ou mentais reduzidas, ou por pessoas sem experiência e conhecimentos, caso sejam supervisionadas ou se receberem instruções relativas à utilização do aparelho de forma segura e compreenderem os riscos envolvidos.

- As crianças não devem brincar com o aparelho.
- A limpeza e a manutenção não devem ser feitas por crianças sem supervisão.
- Extreme as precauções prevendo um acesso não autorizado de crianças no Spa. Para evitar acidentes, assegure-se de que as crianças estejam sempre sob a vigilância de um adulto. Não deixe nunca as crianças sozinhas dentro do Spa. Controle a entrada e a saída do Spa para evitar possíveis escorregões nas superfícies molhadas.
- Não permita a entrada no Spa de pessoas com objectos metálicos ou afiados que possam danificar a superfície do acrílico.
- Não ligue o equipamento sem água no interior do Spa.
- Não utilize aparelhos eléctricos ou electrónicos dentro do Spa.
- Não coloque animais dentro do Spa.
- Não encha o Spa com nenhum tipo de líquido que não seja água potável.
- Não encha o Spa directamente com água quente (máximo 35°C), deixe a água aquecer por si só. De contrário, pode danificar as sondas de temperatura (ver Regulação da Temperatura).
- Não utilize o Spa imediatamente depois de ter realizado exercício físico intenso.
- Não utilize o Spa se tiver alguma doença contagiosa, ou durante os 14 dias seguintes de ter passado por alguma doença contagiosa.
- Para assegurar a máxima segurança no banho, todos os nossos Spas utilizam bombas concebidas para aspirar a água a partir de ralos anti-vórtice de segurança situados no chão do Spa. Tenha a precaução de não permitir que os ralos sejam obstruídos por qualquer objecto ou pelos próprios banhistas (roupas, cabelos, extremidades inferiores, etc.). Por razões de segurança, permaneça sempre com a cabeça fora do Spa para evitar o risco de afogamento accidental. Não utilize o Spa se os ralos estiverem partidos, danificados ou desmontados, uma vez que, para além de danificar o Spa, correrá o risco de afogamento.
- Os apoios de cabeça do Spa são de espuma sintética, material que pode sofrer degradação com concentrações elevadas de bromo ou cloro ou com níveis baixos de pH. Assegure-se de que os apoios de cabeça não estejam mergulhados total ou parcialmente na água quando estiver a administrar os produtos químicos. Se necessário, retire o apoio de cabeça até que os níveis dos produtos químicos tenham estabilizado. Os danos resultantes de uma utilização incorrecta não são cobertos pela garantia do produto.
- O Spa dispõe de uma cobertura concebida para proteger a superfície acrílica do Spa contra os raios solares quando o Spa não está a ser utilizado. Esta cobertura ajudará a conservar o calor da água do Spa.
- A tampa é projetada para proteger o spa, para não suportar o peso. Nem mesmo água ou neve. Não coloque objetos sobre a tampa. Não permita que pessoas ou animais se na capa. Periodicamente remover a neve para evitar o acúmulo.
- É necessário realizar uma boa desinfecção da água antes de utilizar o Spa, especialmente se o Spa tiver ficado fora de uso durante algum tempo, com ou sem água no seu interior. Em períodos fora de uso, os eventuais restos de água estagnada presentes no Spa podem provocar a proliferação de microorganismos potencialmente perigosos para a saúde. Portanto, desinfecte o Spa da forma indicada neste manual, assegurando-se de que os parâmetros de pH e desinfectante são os adequados.

ATENÇÃO

Os depósitos de compensação dos spas transbordantes privativos têm uma capacidade limitada.

Podem albergar 280 litros de água, o que é equivalente a 4 pessoas parcialmente submergidas.

RISCO DE HIPERTERMIA

O contacto directo com a água quente durante um período de tempo prolongado pode produzir HIPERTERMIA. Isto ocorre quando a temperatura interna do nosso corpo ultrapassa a temperatura corporal normal de 36,5 °C. Não é aconselhável prolongar o banho por mais do 15 minutos.

Os sintomas da hipertermia são uma queda brusca da tensão arterial e, conseqüentemente, uma sensação de tontura com a possibilidade de desfalecimento.

Temperaturas da água entre 37 °C e 40 °C são consideradas seguras para pessoas adultas que não apresentam problemas de saúde. Temperaturas inferiores são recomendadas para a maioria das pessoas e para as crianças. A água do Spa não deve passar nunca dos 40°C.

IMPORTANTE

O consumo de álcool, drogas ou medicamentos pode aumentar o risco de hipertermia. Não é recomendável que mulheres em estado de gestação, pessoas com pressão arterial elevada, doenças cardíacas, diabetes ou que estejam a ser tratadas com medicamentos utilizem o spa. Consulte um médico.

5.2. Sistema

O seu spa está equipado com um sistema de controlo electrónico que lhe permite regular a temperatura da água, escolher o ciclo de filtração que melhor se adapte às suas necessidades e accionar as bombas de massagem e a bomba de impulsão de ar. Permitir-lhe-á também ligar e alterar a cor e a sequência da iluminação do seu spa.

De acordo com o nível de equipamento, o seu spa estará equipado com um dos seguintes sistemas:

• TP600



2 Speed pump

Aquecedor

Projector(es)



Bomba de filtração

Bomba de massagem

Bomba Turbofan

Aquecedor

Projector(es)



Bomba de filtração

2 Bombas de massagem

Aquecedor

Projector(es)

AUX:



2 Bombas de massagem

Bomba

Projector(es)



Bomba de massagem

Projector(es)

Touch screen



Touch Panel 3



ENCHIMENTO COM OS PAINÉIS DE CONTROLO TP600

Depois de ligar a caixa de distribuição principal, a tela na caixa superior continuará com sequências específicas. Essas seqüências são normais e oferecem uma série de dados relacionados à configuração do controle do spa.

MODO DE FERRAGEM - M019 | TP600

Este modo irá durar 4-5 minutos ou pode sair manualmente do modo de ferragem uma vez concluída a ferragem da(s) bomba(s).

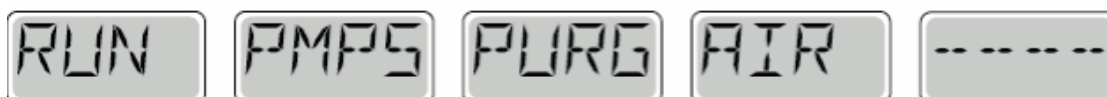

Quer o modo de ferragem terminar automaticamente, quer você saia manualmente do modo de ferragem, o sistema irá voltar ao aquecimento e filtração normais uma vez concluído o modo de ferragem. Durante o modo de ferragem, o aquecedor será desligado para permitir a realização do processo de ferragem sem a possibilidade de que o aquecedor se ligue em condições de baixo fluxo ou sem fluxo. Nada se ligará automaticamente, mas podem-se ligar as bombas pressionando os botões “Jet” (“Jato”). Se o spa contar com uma bomba de circulação, pode ser ativada pressionando o botão “Light” (“Luz”) durante o Modo de Ferragem.

Pode sair manualmente do Modo de Ferragem pressionando o botão “Temp” (“Temperatura”) (setas para cima e para baixo). Tenha em conta que se não sair manualmente do modo de ferragem tal como se descreve acima, o modo de ferragem terminará automaticamente uma vez transcorridos 4-5 minutos. Assegure-se de que as bombas estão devidamente ferradas ao fim desse período de tempo.

Quando o sistema tiver saído do Modo de Ferragem, o painel superior irá exibir momentaneamente a temperatura definida, mas o visor não irá mostrar a temperatura, tal como se pode observar abaixo. Isto deve-se ao facto de o sistema necessitar de aproximadamente 1 minuto de água em circulação pelo aquecedor para poder determinar e mostrar a temperatura da

água.

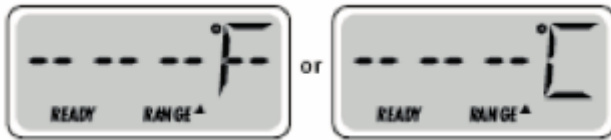

AJUSTE DA TEMPERATURA | TP600

Quando o utilizar um painel com botões de setas para cima e para baixo (botões de temperatura), pressionar a seta para Cima ou para Baixo irá fazer com que a temperatura pisque. Se pressionar novamente o botão de temperatura, irá ajustar a temperatura definida na direção indicada pelo botão. Quando o LCD deixar de piscar, o spa irá aquecer até à nova temperatura definida, quando for necessário.

Se se pressionar e mantiver pressionado um botão de Temperatura quando a temperatura estiver a piscar, a temperatura irá continuar a mudar até se deixar de pressionar o botão.

MODO READY e REST/READY EM MODO REST | TP600

Para que o spa aqueça, a bomba tem de fazer circular a água pelo aquecedor. A bomba que realiza esta função é conhecida como “bomba do aquecedor”. A bomba do aquecedor pode ser uma bomba de 2 velocidades 1 HP ou uma bomba de circulação. Se a bomba do aquecedor for uma bomba de 2 velocidades 1 HP, o Modo READY irá fazer circular a água a cada meia hora, usando Pump 1 Low, a fim de manter uma temperatura da água constante, aquecendo conforme for necessário, e atualizando o visor da temperatura. Isto é conhecido como “polling”.

O Modo REST só irá permitir o aquecimento durante os ciclos de filtração programados. Uma vez que não há polling, o visor da temperatura poderá não mostrar a temperatura atual enquanto a bomba do aquecedor não tiver trabalhado durante um minuto ou dois.

Se o spa estiver configurado para uma circulação de 24 horas, normalmente, a bomba do aquecedor trabalha de forma contínua. Uma vez que a bomba do aquecedor se encontra sempre em funcionamento, o spa irá manter a temperatura definida e aquecer conforme seja necessário no Modo Ready, sem polling.

No Modo Rest, o spa só irá aquecer até à temperatura definida durante os períodos de filtração programados, embora a água esteja a ser constantemente filtrada no Modo Circulação.



LENDAS

- Indica um segmento intermitente ou alternado
- Indica uma mensagem alternada ou progressiva a cada 1/2 segundo
- ⌋ Um botão de temperatura, usado para "Ação"
- ☼ Botão de luz (Light) ou de seleção (Choose) dedicado, conforme a configuração do painel de controlo
- Tempo de espera que mantém a última modificação de um item do menu
- ***** Tempo de espera (depende do item do menu) que regressa ao ajuste original e ignora qualquer modificação nesse item do menu.



O Modo REST não realiza a medição e só aquece durante os ciclos de filtração. O painel não mostra sempre a temperatura atual.

O Ecrã Principal vai mostrar RUN PUMP FOR TEMP se a bomba de filtração tiver estado sem funcionar durante mais de 1 hora

O Ecrã Principal visualiza-se normalmente durante os ciclos de filtração ou quando o spa estiver a ser usado.

Se a bomba de filtração tiver estado sem funcionar durante 1 hora ou mais, ao premir qualquer botão no painel, EXCETO Light, a bomba e o aquecedor entrarão conjuntamente em funcionamento, de modo que a temperatura possa ser medida e mostrada no visor.

MODO READY EM REST | TP600

O visor irá mostrar READY/REST se o spa estiver em Modo Rest e se se pressionar o botão Jet 1. Assume-se que o spa está a ser utilizado e aquecer-se-á até à temperatura definida. Enquanto Pump 1 High pode ser ligado e desligado, Pump 1 Low irá funcionar até se atingir a temperatura definida ou ao fim de 1 hora. Após 1 hora, o sistema irá voltar ao Modo Rest. Este modo também pode ser restabelecido entrando no Modo Menu e modificando o Modo.

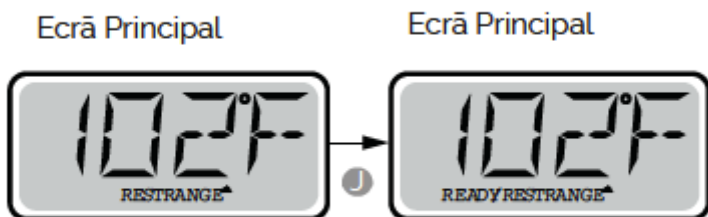

FIXAÇÃO DOS CICLOS DE FILTRO | TP600

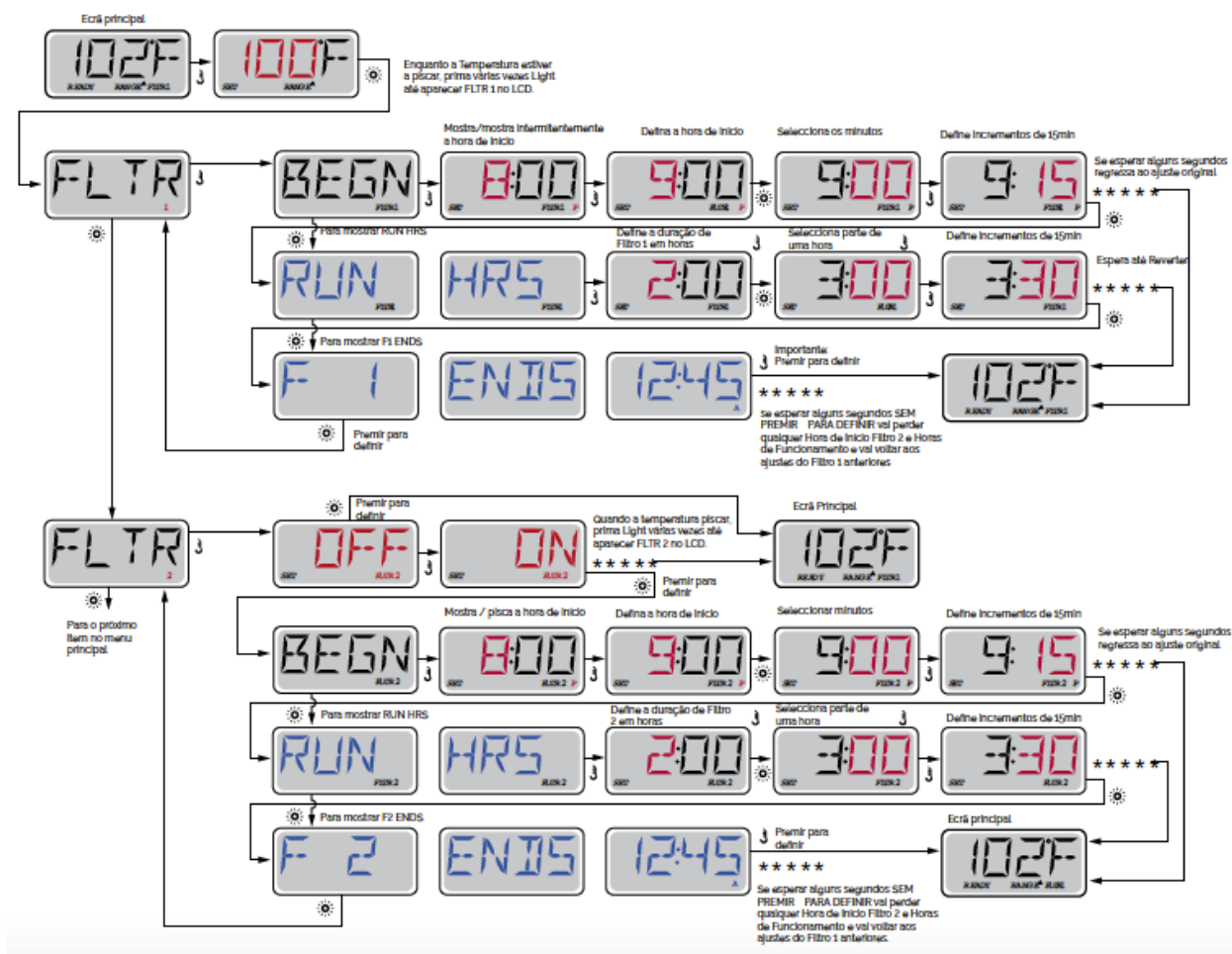

CICLOS DE PURGA | TP600

Com o fim de conservar as condições sanitárias adequadas, assim como proteger contra o congelamento, os dispositivos de água secundários irão levar a cabo a purga da água das suas respetivas tubagens através de um funcionamento breve no início de cada ciclo de filtração. (Alguns sistemas irão realizar uma série de ciclos de purga por dia, independentemente do número de ciclos de filtração por dia. Nesse caso, os ciclos de purga podem não coincidir com o início do ciclo de filtração.) Se a duração do Ciclo de Filtração 1 estiver definido para 24 horas, ao ativar o Ciclo de Filtração 2 irá dar início a uma purga quando o Ciclo de Filtração 2 estiver programado para começar.

IMPLICAÇÕES DOS CICLOS DE FILTRAÇÃO | TP600

1. A bomba de calor está sempre a funcionar durante o ciclo de filtração*
2. No Modo Rest, o aquecimento só acontece durante o ciclo de filtração
3. A purga tem lugar no início de cada ciclo de filtração

* Por exemplo, se o seu spa estiver configurado para uma circulação de 24 horas, desligando-se quando a temperatura da água estiver 3°F / 1,3 °C acima da temperatura definida, essa desativação não terá lugar durante os ciclos de filtração.

SISTEMA DE CONTROLE PER LA TOUCH SCREEN

Encha o spa até ao nível de funcionamento adequado. Certifique-se de abrir todas as válvulas e todos os jatos do sistema de tubagens antes de o encher, de modo a permitir a maior expulsão de ar possível da tubagem e do sistema de controlo durante o processo de enchimento.

Depois de pôr o spa em funcionamento através do painel de controlo principal, irá visualizar no painel superior uma imagem introdutória ou um ecrã de início.

ECRÃ PRINCIPAL | TOUCH SCREEN

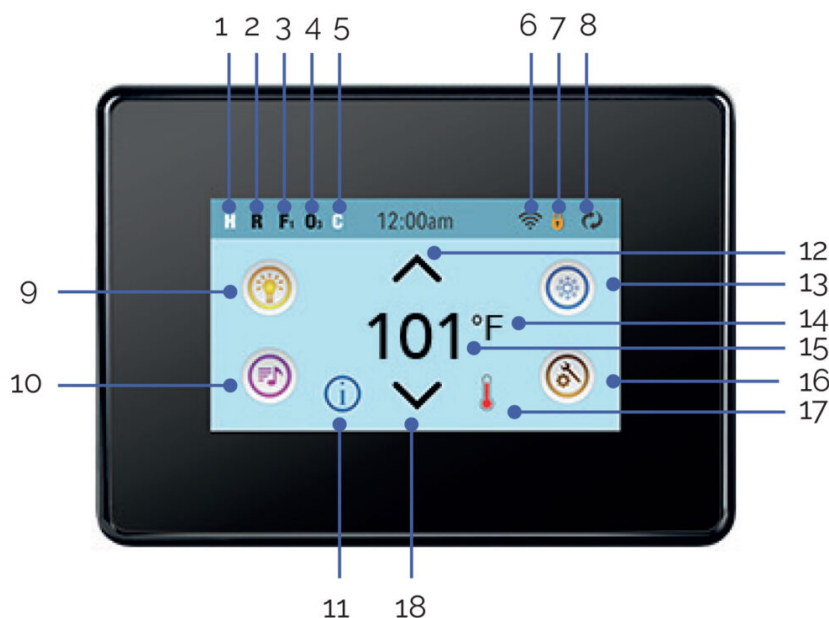

1. H = Gama de alta temperatura.. L= Gama de baixa temperatura.
2. R = Modo preparado RR= Modo preparado e repouso. |R= Modo Repouso..
3. F1= Modo Filtro 1 F2 = Modo Filtro 2 F+ = Modo Filtro 1 e 2.
4. O3= Tratamento de água (Ozônio ou UV, dependendo do sistema instalado) está funcionando. Se você não vir o ícone que significa que a Desinfecção (Ozônio ou UV) está desligada.
5. C= Ciclo de limpeza ativado.



Nota: nem todos os sistemas que podem realizar um ciclo de limpeza mostram este ícone..

6. O ícone Wi-Fi indica simplesmente que foi estabelecida uma ligação Wi-Fi. Não indica a intensidade do sinal.

Nota: nem todos os sistemas com Wi-Fi mostram este ícone.

7. Ícone de cadeado: mostra-se para indicar que o painel está bloqueado. Para desbloquear ou bloquear uma opção ou o painel, primeiro, prima o ícone correspondente no ecrã de bloqueio, depois prima a palavra "Lock" durante mais de 5 segundos até o texto e o ícone apresentarem um estado diferente do inicial.

Podem-se visualizar dois ícones de cadeado diferentes na barra de título na maioria dos ecrãs.

Um cadeado alto e fin  , que indica que as opções estão bloqueadas. Mostra-se nos ecrãs afetados pelo bloqueio das opções. E um ícone de cadeado normal  , que indica que o painel está bloqueado. Se as opções e o painel estiverem simultaneamente bloqueados, irá visualizar apenas o cadeado de bloqueio do painel, já que o bloqueio das opções é irrelevante nesse caso. Quando o painel estiver bloqueado, o ecrã de opções só mostrará os itens não afetados por esse bloqueio (informação do sistema e ecrãs de bloqueio).

8.  = Inverter (ou rodar) o ecrã.

9.  = Luz acesa  = Luz apagada  = Luz desactivada

10.  = Musica ligada  = Musica desligada  = Musica desactivada.

11. Indicador de mensagens pendentes

O indicador de mensagens pendentes irá mostrar um dos seguintes ícones:

 = Erro fatal (o spa não pode funcionar enquanto não for solucionado)

 = Erro normal ou aviso

 = Lembrete

 = Mensagem informativa

Algumas mensagens incluirão o texto “Solicitar assistência”, já que será necessário solicitar assistência técnica para resolver o problema. Se o painel estiver bloqueado e aparecer uma mensagem de aviso, irá visualizar o ecrã de desbloqueio antes de poder eliminar a mensagem.

Ao premir o Ícone de Erro/Aviso/Lembrete/Informação no Ecrã de Mensagens irá visualizar o Ecrã de Informação do Sistema para poder resolver o problema através do telefone ou com um técnico para melhor entender a situação. Ao sair do Ecrã de Informação do Sistema irá voltar ao Ecrã de Mensagens onde estava anteriormente.



12. Aumentar a temperatura definida.

13.  Ícone de Controlo do Equipamento do Spa. Irá visualizar o ecrã onde poderá controlar os jatos, a bomba ou qualquer outro equipamento do spa. Enquanto se encontrar no Ecrã do Equipamento do Spa, poderá premir uma vez o botão Jatos para uma velocidade reduzida e novamente para uma velocidade elevada..

 = O jato está desligado. Indica se a bomba se encontra ou não em funcionamento.

14. Indica se a temperatura se mostra em °F = Fahrenheit ou °C = Celsius.

15. Temperatura da água atual

16. Ícone de opções  As opções estão ativadas.  As opções estão desativadas (quando estiver acionado um bloqueio). Leva-o até ao Ecrã de Opções onde poderá ajustar todas as opções de controlo disponíveis. O mesmo se aplica ao Ecrã de Ferramentas e Ecrã de Teste (utilizados pelos técnicos do spa).

17. Indica que o aquecedor do spa está ligado.

18. Reduzir a temperatura definida.

Nota: passados 30 minutos*, o visor entrará automaticamente em Modo Repouso, pelo que se irá desligar. Trata-se de um funcionamento normal. Toque em qualquer parte do ecrã para ativar o painel.

TELA DE CONFIGURAÇÃO | TOUCH SCREEN

O ecrã de configuração permite definir a configuração de toda a programação e outros comportamentos do spa. Cada um dos ícones do ecrã de configuração conduz a um ecrã diferente, no qual uma ou mais configurações podem ser visualizadas e/ou editadas.

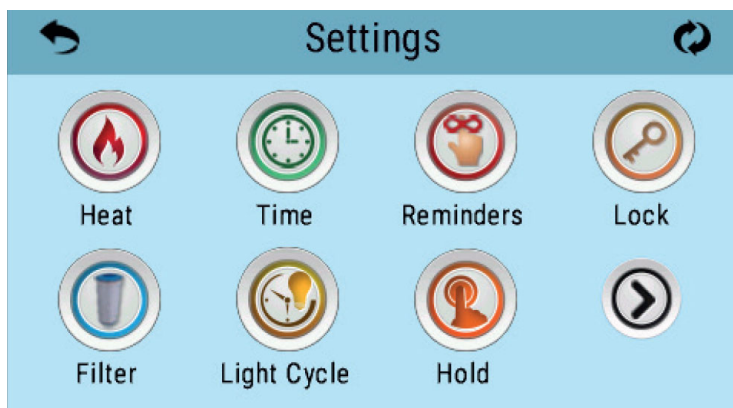

O ícone Calor  conduz a um ecrã que permite controlar o Modo Calor e a gama de temperatura.

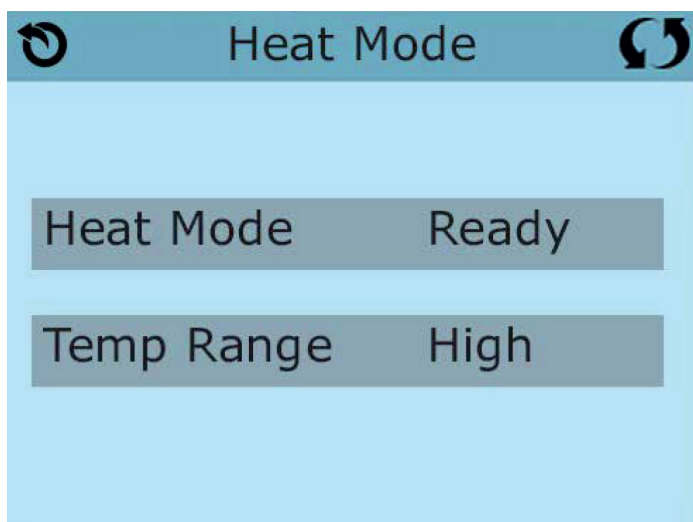

DUPLA GAMA DE TEMPERATURA (ALTA/BAIXA) | TOUCH SCREEN

Este sistema disponibiliza dois ajustes da gama de temperatura com um intervalo independente de temperaturas. Uma gama específica pode ser selecionada no ecrã de configuração e permanece visível no canto superior esquerdo do ecrã principal.

Estas gamas podem ser utilizadas de diversas formas. A gama mais comumente utilizada costuma ser as definições "Pronto a Usar" / "Férias".

Cada gama mantém o seu próprio intervalo de temperaturas como programado pelo utente. Desta forma, quando uma gama é escolhida, o spa vai aquecer a temperatura da água conforme as definições associadas ao respetivo intervalo de temperaturas.

Gama Alta: permite definir a temperatura entre 80°F e 104°F.

Gama baixa: permite definir a temperatura entre 50°F e 99°F.

A Proteção contra Congelamento é ativada em qualquer intervalo de temperatura.

MODO CALOR – PRONTO A USAR / REPOUSO | TOUCH SCREEN

Para manter o spa aquecido, uma bomba faz a água circular através de um aquecedor. A bomba que realiza esta função é conhecida como a “bomba de aquecimento”.

A bomba de aquecimento pode ser uma bomba de duas velocidades (bomba 1) ou uma bomba de circulação.

O Modo Repouso só permite o aquecimento durante os ciclos de filtração programada. No caso de que a referida sequência tenha sido executada, o indicador de temperatura poderá não mostrar a temperatura atual até que a bomba de aquecimento funcione por um minuto ou dois.

MODO DE CIRCULAÇÃO | TOUCH SCREEN

Se o spa estiver configurado para a circulação 24H, a bomba de aquecimento geralmente funciona no modo contínuo. Com a bomba de aquecimento em funcionamento contínuo, o spa irá manter a gama de temperatura e o calor, conforme a definição do Modo Pronto a Usar, sem a realização de toda a sequência.

No Modo Repouso, o spa só irá aquecer a água para ajustar a temperatura durante os tempos de filtração programados, mesmo que a água esteja a ser filtrada constantemente no modo de circulação 24H.

MODO PRONTO A USAR EM REPOUSO | TOUCH SCREEN

O modo Pronto a Usar em Repouso é visualizado no ecrã quando o spa está no Modo Repouso e o botão Jets 1 é pressionado. Quando a bomba de aquecimento está a funcionar automaticamente (por exemplo, para aquecer), o utente pode alternar entre as velocidades baixa e alta, mas não é possível ativar o aquecimento com a bomba desligada. Depois de 1 hora, o sistema voltará para o Modo Repouso. Para redefinir este modo, o utente deverá selecionar a linha Modo Calor no ecrã, como se indica aqui.

FILTRAÇÃO | TOUCH SCREEN

Filtração principal

Utilizando o mesmo ajuste usado para definir o tempo, o utente pode definir a hora de início e a duração dos ciclos de filtração. Cada configuração pode ser ajustada em incrementos de 15 minutos. O painel calcula o tempo final e o utente visualiza-o automaticamente.

O ícone Filtro  no ecrã de configuração conduz a um ecrã onde o utente pode ajustar os ciclos de filtração.

Ciclo de filtração 2 - Filtração opcional

Por definição, o Ciclo de Filtração 2 está desativado. Pressione “1” para visualizar o Filtro 1. Pressione “2” uma vez para visualizar Filtro 2. Pressione “2” novamente para ativar ou desativar o Filtro 2. Quando o Ciclo de Filtração 2 está ativado, este pode ser ajustado da mesma maneira que o Ciclo de Filtração 1. É possível realizar a sobreposição do Ciclo de Filtração 1 e do Ciclo de Filtração 2 com a finalidade de reduzir o tempo de filtração total.

Ciclos de Purga

Para manter as condições sanitárias e proteger o sistema contra o congelamento, dispositivos secundários irão limpar a água a partir de suas respectivas canalizações, sendo este procedimento executado resumidamente no início de cada ciclo de filtração. Em determinados sistemas, será executado um certo número de ciclos de purga por dia, independentemente do número diário de ciclos de filtração programado. Neste caso, os ciclos de purga podem não coincidir com o início do ciclo de filtração.

No caso de que o Ciclo de Filtração 1 esteja programado para funcionar durante 24 horas, o Ciclo de Filtração 2 somente poderá iniciar a purga quando o Ciclo de Filtração 2 tenha sido programado para atuar.

Pormenores sobre os Ciclos de Filtração.

1. El calentador siempre está en marcha durante el ciclo de filtrado*.
2. En el modo reposo, el spa sólo calentará durante los ciclos de filtrado.
3. La purga se produce al principio de cada ciclo de filtrado

*Por ejemplo, si su spa está configurado para filtrar 24h; por seguridad, si la temperatura de su spa *Por ejemplo, si su spa está configurado para filtrar 24h; por seguridad, si la temperatura de su spa supera en 3 °F/1.3 °C la temperatura programada, no se cortará Instrucciones de SPA Touch 3.

Instruções relativas ao SPA Touch 3

O ECRÃ PRINCIPAL | TOUCH PANEL 3

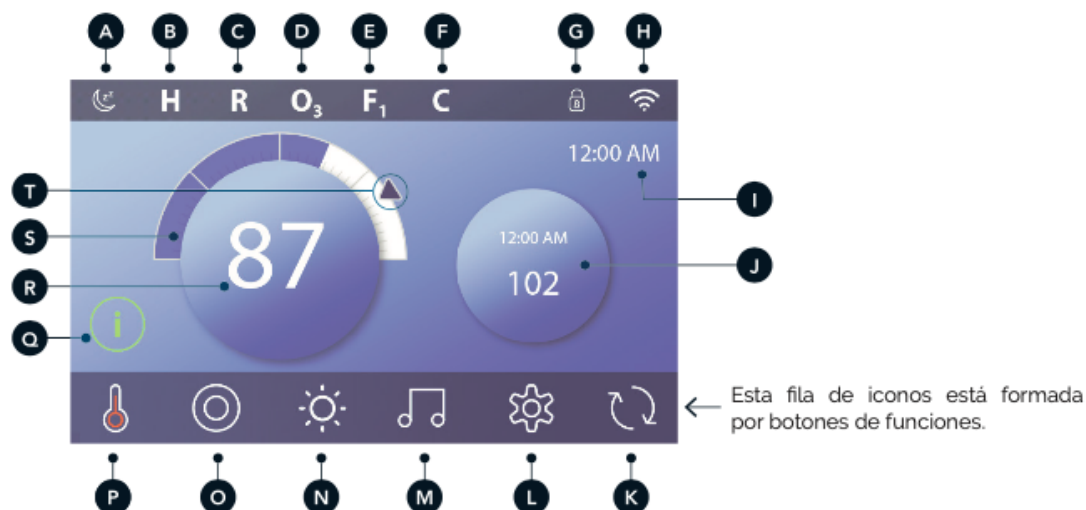

A - Panel de repouso

B - Gama de temperaturas

Alta: **H**

Baixa: **L**

C - Modo de aquecimento

Pronto: **R**

Repouso: **☰**

Pronto em repouso: **RR**

D - Funcionamento a ozono: O_3

E - Ciclos de filtração

Ciclo de filtração 1: **F₁**

Ciclo de filtração 2: **F₂**

(funcionalidade opcional)

Ciclos de filtração 1 e 2: **F+**

F - Ciclo de limpeza (funcionalidade opcional)

G - Painel bloqueado e/ou definições bloqueadas

H - WiFi (ligação local ou de nuvem)

I - Hora do dia

J - Botão/Apresentação secundários

K - Inverter apresentação

L - Definições

M - Versões 2 e 3 do bba™ (Balboa Bluetooth Audio)

N - Luz (ou CHROMAZONE™ ), se estiver instalado) Ambos os ícones mudam de branco para colorido quando estes dispositivos são ligados.

O - Spa

P - Estado do aquecedor

Q - Botão de mensagem (poderá aparecer)

Informação: **i**

Lembrete: **R**

Erro -erro normal ou aviso: **!**

Erro -o spa não funciona até o erro ser resolvido: **!**

R - Temperatura da água

S - Barra da temperatura da água

T - Seta da temperatura definida

ATIVACÃO DO PAINEL, NAVEGAÇÃO E BOTÕES COMUNS | TOUCH PANEL 3

É fácil controlar o seu spa graças à interface gráfica (GUI) intuitiva. Esta secção descreve como navegar e utilizar a GUI.

Ativação do painel

O ecrã fica em branco no modo de suspensão. Ao tocar no ecrã em branco, este ecrã aparece (A). Ative o painel premindo o ícone de mão (A) e depois deslizando na direção das setas.

O painel entra automaticamente em modo de suspensão se não for utilizado durante 1 minuto. A duração de 1 minuto pode ser ajustada (consulte Painel na página 25).



1 - Aparece o ecrã principal. O painel está ativo.

2 - Aparece o ícone (A2). Ative o painel premindo o ícone e depois o ícone .

3 - Aparece o ícone de mão. Ative o painel premindo o ícone de mão (A1) e depois deslizando na direção das setas.



The panel automatically goes into sleep mode when it is not used for a specified duration. The duration can be adjusted (view Panel  on page 25).

BOTÕES | TOUCH PANEL 3

Vários tipos de botões oferecem um acesso rápido a funções e definições. A apresentação da temperatura em grande é um botão (B) que controla a temperatura definida. Toda a linha inferior do ecrã principal contém botões (C).

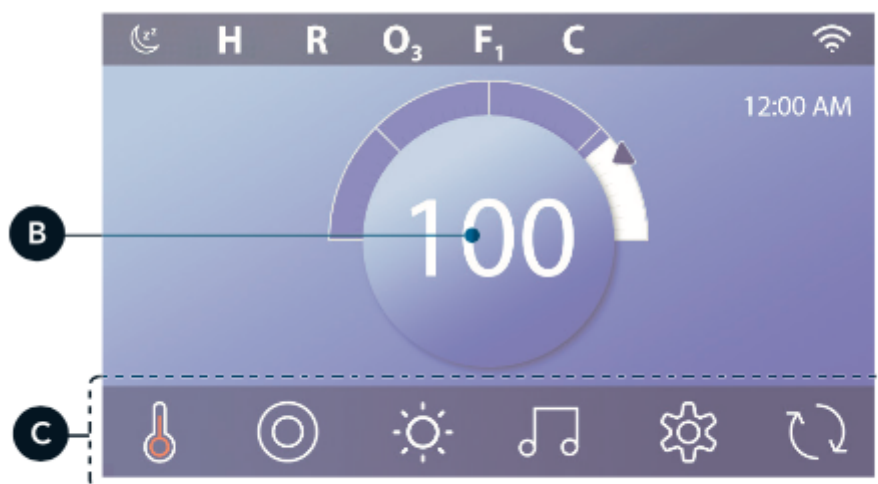

BOTÃO DE MINILEITOR (TEMPERATURA/HORA DEFINIDA) | TOUCH PANEL 3
 O botão de minileitor permite um acesso rápido à temperatura/hora definida (D). Mostre ou oculte o botão de minileitor premindo uma vez o botão Estado do aquecedor (E).

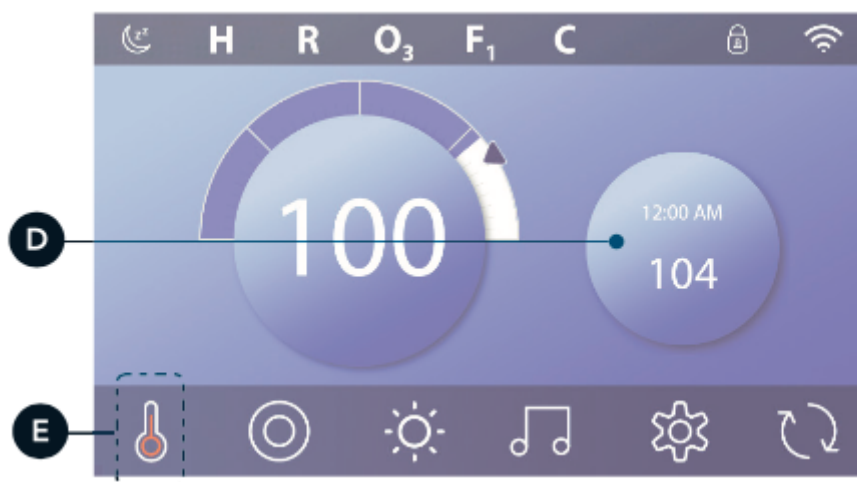

BOTÃO DE MINILEITOR (MÚSICA) | TOUCH PANEL 3

El minirreproductor muestra los controles de música (F) si su spa está equipado con bbaTM (Balboa Bluetooth Audio) y este se ha activado. Para ocultar el botón del minirreproductor, pulse dos veces el botón de estado del calentador (G). Con la primera pulsación, se muestra el botón del minirreproductor de ajuste de temperatura/hora. Con la segunda pulsación, se oculta el botón del minirreproductor.

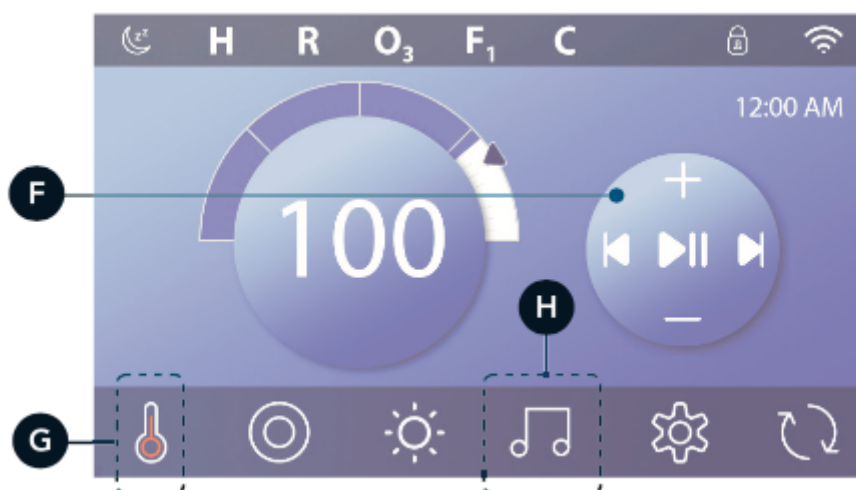

BOTÓN bbaTM (H) | TOUCH PANEL 3

O minileitor apresenta os controlos de música (F) se o seu spa estiver equipado com o bbaTM (Balboa Bluetooth Audio) e estiver ativo. Oculte o botão de minileitor premindo duas vezes o botão Estado do aquecedor (G). A primeira pressão apresenta o botão de minileitor relativo à temperatura/hora definida.

A segunda pressão oculta o botão de minileitor.

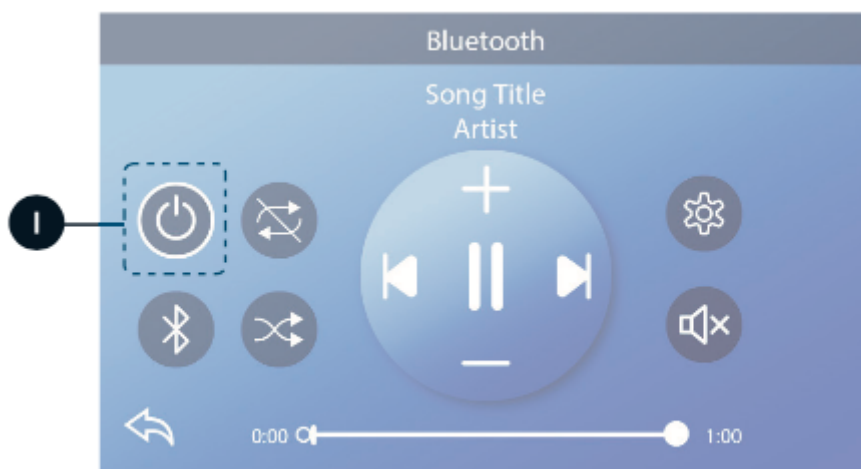

Botão bba (H)

Se o bbaTM estiver ativo, ao premir uma vez o botão bbaTM (H) apresenta o minileitor (F) com controlos de música. Ao premir o botão bbaTM (H) uma segunda vez abre o ecrã Música (I). Se o bbaTM estiver ativo, aparece um anel branco à volta do botão conforme ilustrado aqui (I). Se o bbaTM não estiver ativo, ao premir uma vez o botão bbaTM (H) abre o ecrã Música (I).

Se o seu spa estiver equipado com o bbaTM, consulte o manual do utilizador do bbaTM fornecido com o spa. Se não tiver sido incluído um manual do utilizador, contacte o distribuidor ou o fabricante do spa.

NOMES DOS ECRÃS | TOUCH PANEL 3

Os nomes dos ecrãs aparecem na parte superior do ecrã. Por exemplo, este é o ecrã Definições (J). Os nomes dos ecrãs são referenciados ao longo deste manual do utilizador.

NAVEGAÇÃO | TOUCH PANEL 3

Navegue pelos ecrãs e/ou listas com os seguintes botões:



DESLIZAR E SELECIONAR ITENS DA LISTA | TOUCH PANEL 3

Para a esquerda (K) Para a direita (K)

POR

Percorra uma lista (N) para encontrar a definição pretendida. A lista terá uma seta (M) a indicar a definição atual. Se a definição pretendida aparecer, mas não estiver alinhada com a seta, toque na definição pretendida para a alinhar com a seta. A lista de temperaturas desaparece se tocar num ponto qualquer fora da mesma.

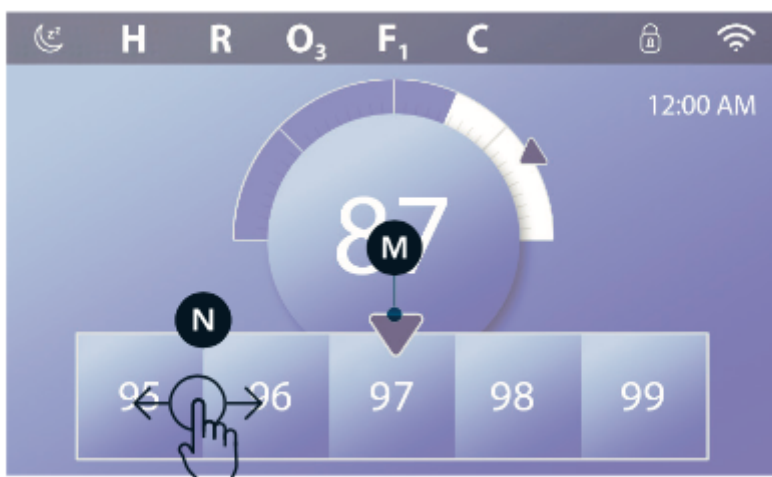

GUARDAR E CANCELAR | TOUCH PANEL 3

Depois de introduzir uma nova definição, prima o botão Guardar (B). Depois de premir Guardar, a alteração fica concluída. Se não quiser aplicar uma nova definição, prima o botão Cancelar (A).

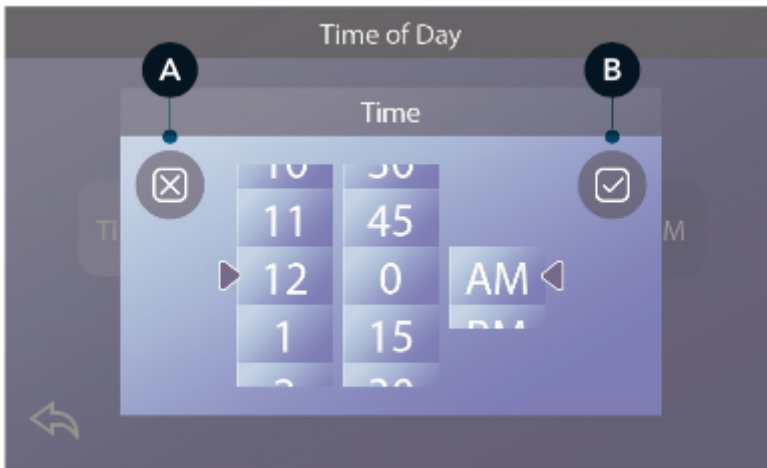

BOTÕES DE MENSAGENS | TOUCH PANEL 3

Os botões de mensagens fornecem lembretes para o ajudar a manter o seu spa em bom funcionamento. Os botões de mensagens também fornecem informações de aviso que ajudam os técnicos de spa na resolução de problemas.

Quando aparecer um botão de mensagens (C), prima-o para ver a mensagem correspondente (D) ou (G). Prima o botão Sair (E) para voltar ao ecrã principal ou prima o botão Limpar (F) para dispensar a mensagem.

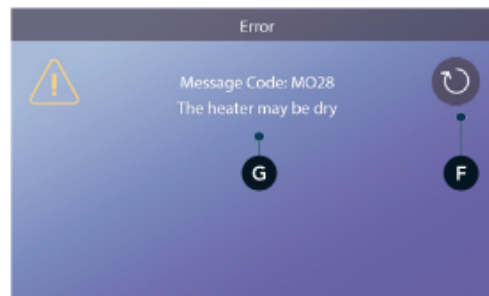

Os botões variam consoante o tipo de mensagem. Veja a lista abaixo.



Mensagem de informação



Erro - o spa não funciona até o erro ser resolvido



Mensagem de lembrete



Botão Limpar



Erro - erro normal ou aviso



Botão Sair

ECRÃ DEFINIÇÕES | TOUCH PANEL 3

Otimize o seu spa com uma grande variedade de definições.

A partir do ecrã principal, prima o botão Definições  para ver o ecrã Definições (A). Prima as setas de navegação ◀▶ ou deslize para ver todos os ecrãs Definições.

AQUECIMENTO

Certifique-se de que o seu spa está aquecido e pronto a ser usado com as definições de aquecimento.

FILTRAÇÃO

Mantenha a água do seu spa limpa e pronta a usar definindo os ciclos de filtração.

HORA

Defina a hora para garantir que as funcionalidades agendadas têm uma sincronização correta.

LEMBRETES

Os lembretes (Reminders) (A) são mensagens úteis de manutenção do spa que são apresentadas periodicamente.

BLOQUEIOS

Bloqueie o painel e/ou as definições.

CICLO DE LUZ

Se quiser que as luzes do spa se acendam e apaguem a determinada hora, utilize Ciclo de luz (Light Cycle) (A).

SUSPENSÃO

O modo Suspensão (Hold) (B) permite desativar as bombas durante funções de manutenção como limpeza ou substituição do filtro. O modo Suspensão durará 1 hora a não ser que saia manualmente do modo. Se a manutenção do spa levar mais do que uma hora, poderá ser melhor desligar simplesmente o spa. O ícone Suspensão no ecrã Definições coloca o spa no modo Suspensão e apresenta o ecrã Sistema suspenso. Toque em Para trás para sair do modo Suspensão.

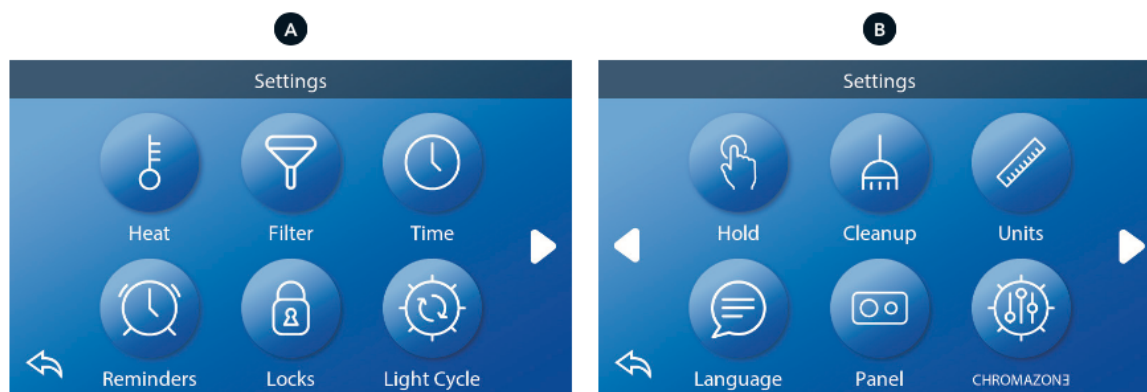

SUSPENSÃO (continuação)

Modo Drenagem (opcional)

Alguns spas têm uma funcionalidade especial que permite utilizar a bomba 1 durante a drenagem da água. Quando disponível, esta funcionalidade faz parte do modo Suspensão.

LIMPEZA

Quando uma bomba ou um ventilador é ligado após pressão de um botão, inicia-se um ciclo de limpeza 30 minutos depois de a bomba ou o ventilador se desligar ou de o tempo definido terminar. A bomba e o gerador de ozono funcionam durante 30 minutos ou mais, consoante o sistema. Em alguns sistemas, pode alterar esta definição.

UNIDADES

Especifique unidades de hora e de temperatura (B). As opções de temperatura são Fahrenheit e Celsius. As opções de visualização da hora são 12 horas e 24 horas.

IDIOMA

Selecione um entre vários idiomas.

PAINEL

Defina o tempo que o painel demora a ficar suspenso após a última atividade. A predefinição é de 1 minuto. O tempo mais curto (1 minuto) é recomendado porque diminui a hipótese de a água ativar botões.

CHROMAZONE™ (opcional)

Se o seu spa estiver equipado com o CHROMAZONE™, consulte o manual do utilizador do CHROMAZONE™ fornecido com o spa. Se não tiver sido incluído um manual do utilizador, contacte o distribuidor ou o fabricante do spa.

DIAGNÓSTICO

Os técnicos de spa podem encontrar informações úteis e funcionalidades no diagnóstico (C).



5.3. Funcionamento dos jets

Os jets de água proporcionam um jacto de hidromassagem a pressão. Trata-se de um circuito fechado, onde a água é absorvida por uma ou duas bombas (dependendo do modelo do SPA) através de condutas e levada aos diferentes jets.

O efeito de hidromassagem é produzido no jet quando a água do circuito se mistura com o ar do exterior, num efeito denominado Venturi.

Para graduar a quantidade de ar impelida nos jets, basta rodar a pestana das tomadas de ar (venturis) da seguinte forma.

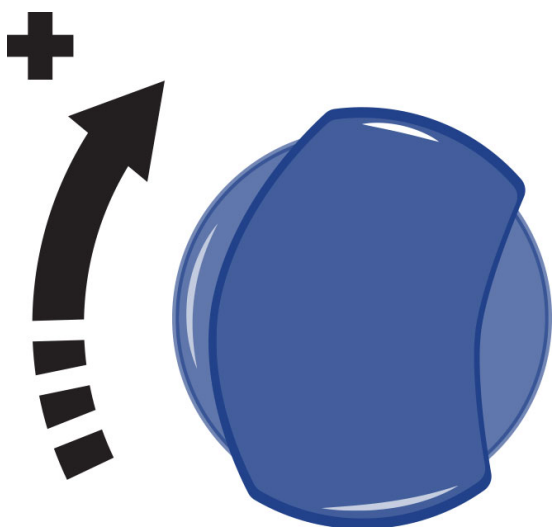

Cada tomada de ar acciona um determinado grupo de jets.

Os jets também podem regular a intensidade do caudal, abrindo e fechando a entrada de água. Para isso, realize os seguintes passos:

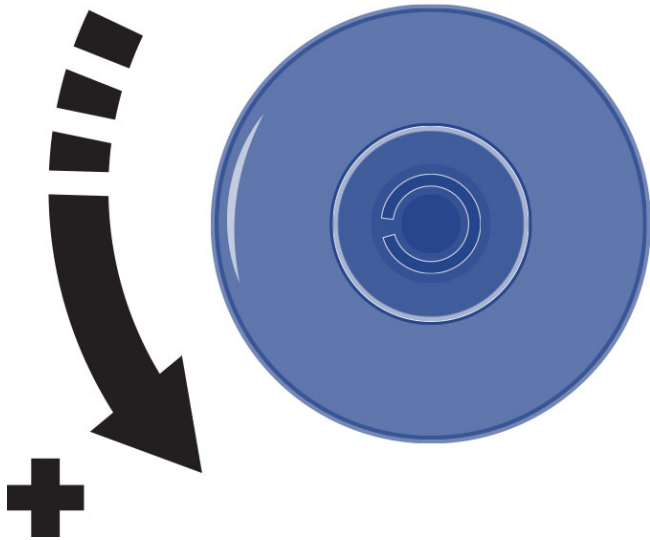

ATENÇÃO

Não tente forçar a rotação do aro externo do jet, pois poderia prejudicar o seu funcionamento.

5.4. Controles de Swimspa

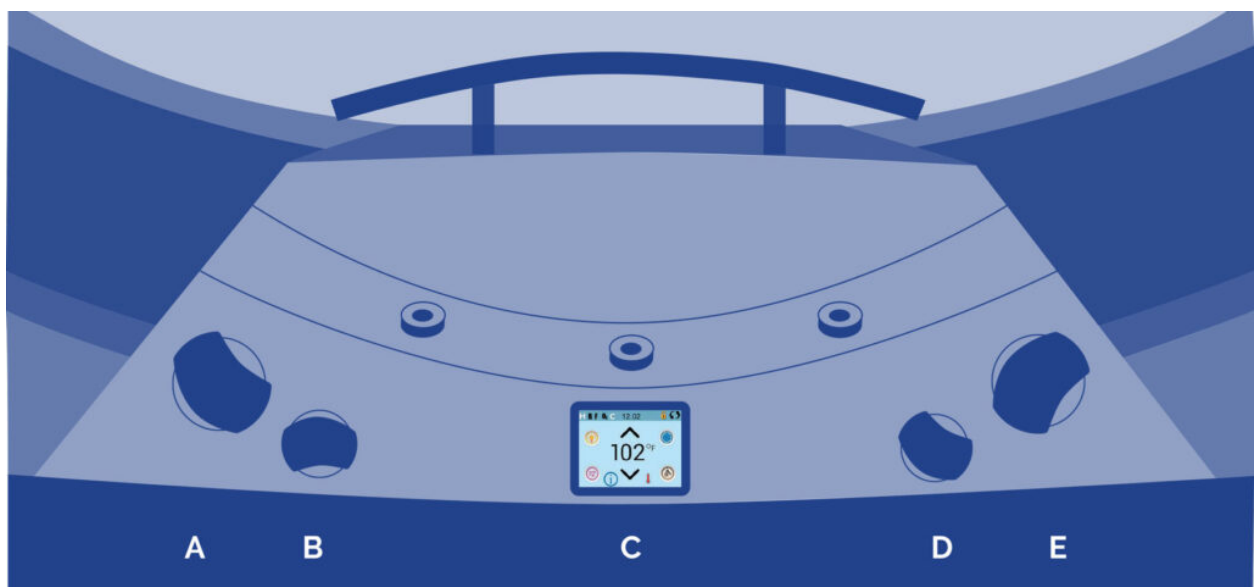

A - Controlo contracorrente

Com este controlo, poderá seleccionar a potência dos jactos contracorrente inferiores e da massagem.

B – Controlo das fontes

Com este dispositivo, poderá controlar o caudal das fontes. As fontes só funcionam quando o ciclo de filtração está activado ou quando o Spa está a aquecer.

C - Painel de controlo principal

Com este painel, pode activar ou desactivar os jactos, a bomba de ar (opcional), a luz e programar a temperatura.

D – Controlo do ar

Com este controlo, poderá seleccionar a quantidade de ar injectada através dos jactos contracorrente, podendo aumentar ou diminuir a sua potência.

E - Controlo contracorrente

Com este controlo, poderá seleccionar a potência dos jactos contracorrente superiores e da massagem.

5.5. Renovação da água do spa

Para renovar a água do Spa, realize os seguintes passos:

- Desligue o equipamento eléctrico, pestana do interruptor do diferencial (instalado na entrada geral da casa) na posição OFF.
- Localize a válvula de descarga (ver ponto 3.3) e rode a válvula até situá-la na posição ABERTA. O Spa será esvaziado por gravidade através da conduta geral.
- Quando o Spa estiver vazio, inspeccione o acrílico e limpe-o, se necessário (ver ponto 6.5 Manutenzione dell'acrílico). Manutenção do Acrílico). Situe a válvula de descarga novamente na posição FECHADA.
- Encha o Spa com água limpa (ver ponto 3.4 Enchimento do spa).

5.6. Extra

AROMATERAPIA

O sistema de AROMATERAPIA oferece ao cliente um mar de sensações, introduzindo através do circuito de massagem de ar o aroma escolhido.

O sistema de AROMATERAPIA não gera qualquer tipo de resíduo na água, como acontece com os óleos convencionais, que sujam a água e podem provocar sensações desagradáveis, assim como obstruir o filtro de cartucho.

O seu funcionamento é simples e de fácil manutenção; basta introduzir uma das cargas de AROMATERAPIA no depósito que se encontra na superfície exterior do spa e, uma vez fechada a tampa, ativar o circuito de ar.

Este sistema não permite qualquer tipo de recarregamento (não é possível adicionar qualquer tipo de líquido) e devem sempre usar-se as cargas descritas no catálogo.

Nota: Não deixar o depósito de aroma destapado. poderia entrar água ou qualquer outro líquido, o que danificaria a bomba de ar.

ÁUDIO

Para limpar o estéreo e os altifalantes, evite a limpeza com água a alta pressão como a lavagem a alta pressão ou com o bico da mangueira.

O sistema é composto por um subwoofer, bem como por dois altifalantes estrategicamente

localizados na caixa. Com este sistema, pode ligar os seus dispositivos móveis ao Spa. Sincronizar com o dispositivo Bluetooth.

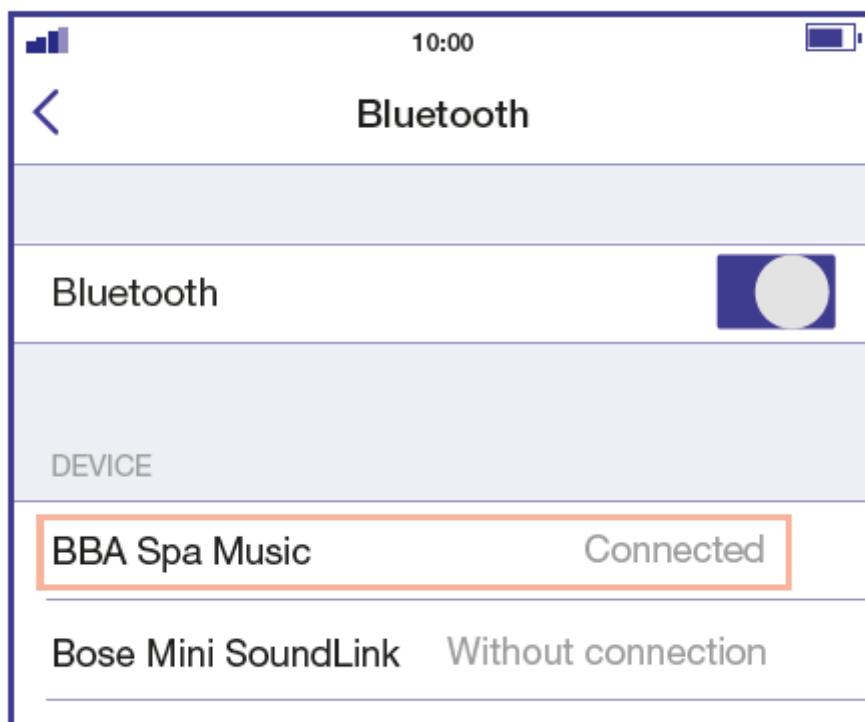

1. Abra o dispositivo Bluetooth.
2. Selecione “BBA Spa Music” na lista de dispositivos disponíveis para emparelhamento (nenhuma palavra-passe exigida).

SOM SURROUND BLUETOOTH

O sistema está equipado com um subwoofer e quatro altifalantes. Utilize a função Bluetooth para ligar o sistema de som ao seu tablet ou smartphone. Além disso, pode ouvir as suas estações de rádio AM/FM favoritas e ligar um cabo de entrada auxiliar ou pen USB. O ecrã LED vai indicar o que está a ser reproduzido.

Bluetooth operation 

ÁUDIO BLUETOOTH

O sistema é composto por um subwoofer, assim como por duas colunas situadas estrategicamente no móvel. Com este sistema poderá ligar os seus dispositivos móveis ao spa.

Sincronizar com o dispositivo Bluetooth

1. Ligue o dispositivo Bluetooth.

2. Selecione 'AV AQUÁTICO' da lista de dispositivos disponíveis para acoplar (não é necessário password).

ÁUDIO SURROUND BLUETOOTH

O sistema está equipado com um subwoofer e 4 colunas de som. Utiliza a função Bluetooth para ligar o sistema de som ao seu tablet ou smartphone. Além disso, poderá também ouvir a sua rádio AM/FM favorita e ligar um cabo de entrada auxiliar ou uma pendrive USB. O ecrã LED irá informá-lo do que está a tocar

Funcionamento do Bluetooth 

LIGAÇÃO BLUETOOTH

Equipamento de áudio



O bba™3 funciona com telefones e tablets iOS e Android Dispositivo inteligente (iOS, Android, etc.)

Spa Equipment.

Fonte de alimentação incorporada: o bba™3 liga-se ao sistema de controlo no conector da placa de circuito identificado como "A / V".

1. Ative o sistema com o bba2 já ligado ao sistema.

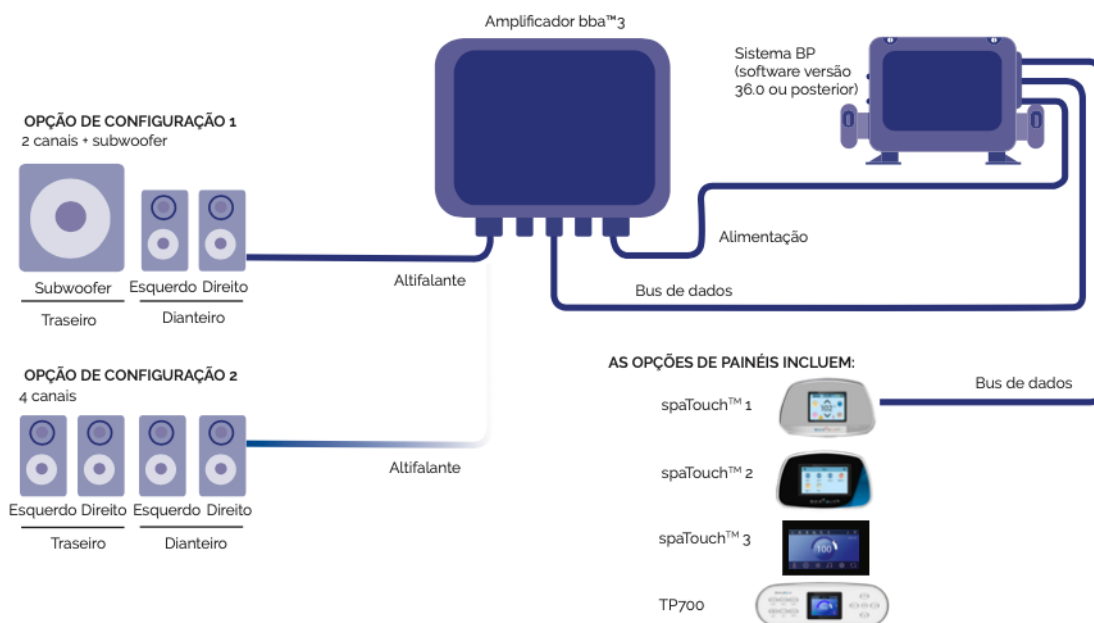

2. No painel superior, prima o botão Música. Em seguida, o botão Ligar/Desligar.



3 - Ative a função Bluetooth no seu dispositivo inteligente ou dispositivo de música

4 - No seu dispositivo inteligente ou dispositivo de música, clique em Procurar dispositivo Bluetooth. Certifique-se de que está suficientemente próximo do spa.

5 - Selecione "PPME70BT" na lista de emparelhamento.

6 - Clique em "Ligar". Depois de ligado, já pode reproduzir a sua música favorita a partir do seu dispositivo inteligente ou dispositivo de música.

bba2 operates up to 100 feet in open air. Ranges vary as they are dependant on installations.

NOTA: Se esta mensagem aparecer, significa que o equipamento NÃO está ligado ao Bluetooth do dispositivo móvel.



- Botão Ligar/Desligar áudio
- Indicador de Bluetooth ativo
- Configurações
- Silenciar áudio

KIT DE FITNESS

BENEFÍCIOS

Nadar com o KIT DE FITNESS irá ajudá-lo a aumentar a sua força muscular e a queimar calorias, oferecendo-lhe o mesmo benefício que a prática de natação. Dedicando apenas alguns minutos por dia, poderá estar no caminho para consolidar um treino cardiovascular dinâmico, um corpo forte e firme, bem como músculos bem tonificados.

UTILIZAÇÃO ADEQUADA DO PRODUTO

Para fazer uma utilização apropriada do KIT DE FITNESS, é necessário seguir uma metodologia que irá garantir que o seu produto será corretamente utilizado, bem como eliminar qualquer possibilidade de ruptura ou falha do remo.

Este produto foi concebido especificamente para disponibilizar a “técnica de resistência” e o “exercício aeróbio na água”, mas não se trata de um sistema de prática de natação em seco/na terra.

Notas:

1. Não utilize a corda extensora com mais de 50% do seu comprimento original! 2. Não salte para fora do spa/piscina estando com algum elemento do kit preso.
3. Não dê impulsos fora do spa/piscina; somente comece a nadar quando já estiver no interior da piscina e com a corda de látex fora do saco.

RECOMENDAÇÕES PARA A PRÁTICA DE NATAÇÃO:

1. Você pode nadar num ritmo de lento a moderado e realizar a máxima força aeróbia e de condicionamento sem ter que nadar duramente.
2. Não tente exaustivamente chegar ao outro lado do seu spa/piscina, já que poderia produzir-se uma falha. Este produto foi concebido para a resistência, deixe a água fazer o seu trabalho.
3. Ao praticar natação em qualquer uma das 4 modalidades, encontre o ritmo da sua modalidade onde você flutua para a frente e para trás, mas basicamente permanecendo no espaço predefinido para nadar.

CUIDADOS DE MANUTENÇÃO

1. Enxágue o KIT DE FITNESS com água limpa após cada utilização.
2. CONSERVE O PRODUTO NUM SÍTIO FRESCO E SECO APÓS O USO para evitar possíveis danos nos seus componentes. A exposição prolongada aos raios ultravioleta pode ter efeitos adversos sobre alguns dos componentes do produto. É melhor guardar todos os componentes no saco incluído no fornecimento.
3. Inspeccione o seu KIT DE FITNESS antes de utilizar. NÃO UTILIZE o produto se identificar sinais visíveis de danos ou desgaste excessivo. NÃO SE ARRISQUE

ACESSÓRIOS

Atualmente existe: alça para exercício de braço, correia para exercício de perna e coletânea de exercícios

ACESSÓRIOS DA CORDA

Para ajustar o tamanho das cordas e dos remos do kit de fitness, siga estas instruções:

1. O cabo é unido por meio de quatro (4) componentes: gancho, esfera, pega e corda/ tubo.
2. Para reduzir o tamanho da corda/tubo, gire o gancho no sentido anti-horário em relação às conexões.
3. Segure a pega com a mão ou com um alicate e empurre/aperte a corda/tubo para fora afastando-o da pega.
4. Remova a esfera apertando-a para fora na direção da extremidade da corda/tubo.
5. Corte o comprimento da corda/tubo pretendido e reinsira a esfera 1?2 na corda/tubo e puxe a pega para trás.
6. Recoloque o gancho girando-o no sentido horário até que o mesmo esteja fixo. O ajuste foi completado!

FIXAÇÃO RECOMENDADA DA CORDA

Fixar a corda no spa/piscina de acordo com a imagem.

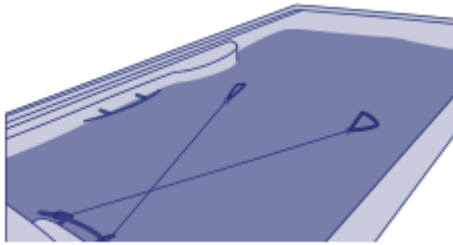

6. Manutenção

6.1. Advertências

- Antes de realizar qualquer intervenção de manutenção eléctrica ou mecânica, assegure-se de que a máquina esteja desligada da rede de alimentação eléctrica e os dispositivos de colocação em funcionamento bloqueados.
- Não manipule o equipamento com os pés molhados.
- Antes de realizar qualquer trabalho no Spa, deve-se desligar a alimentação eléctrica (diferencial na posição OFF, ou desligar o cabo da tomada).
- Este equipamento não pode ser ligado a uma tomada comum.
- Este equipamento exige uma instalação eléctrica adequada, que deve ser realizada por uma pessoa especializada, de acordo com as normas eléctricas de segurança em vigor em cada país.
- A alimentação eléctrica do Spa deve estar sempre protegida por um diferencial de alta sensibilidade. Recomenda-se um diferencial de 30 mA.
- É imprescindível realizar a ligação à tomada de terra. O circuito de ligação à terra do edifício deve estar sempre em perfeitas condições para garantir a segurança do utilizador do Spa. Se tiver alguma dúvida a esse respeito, mande revisar o circuito de ligação à terra por pessoal devidamente qualificado. O fabricante não se responsabiliza pelos possíveis danos ou prejuízos resultantes de uma manutenção inadequada do circuito de ligação à terra.
- Não ligue o equipamento eléctrico (diferencial na posição ON) quando o Spa estiver sem água.
- Utilize um cabo da secção adequada à potência do Spa e à distância do quadro.
- Respeite sempre as indicações do capítulo: Advertências de Segurança deste manual.
- Não tente manipular nenhum componente eléctrico, se não é uma pessoa tecnicamente qualificada ou o Responsável da Manutenção.
- Não manipule os elementos eléctricos com os pés molhados.
- Ele deve incorporar meios para desligar o spa da rede como parte da instalação fixa, conforme regulamentação em vigor.

6.2. Manutenção Da Água

A manutenção da água é um dos pontos de maior importância e, portanto, deverá ser tratado com a máxima atenção e cuidado. A manutenção dependerá da composição mineral da água utilizada, da frequência de uso do Spa e do número de pessoas que o utilizem.

PROTECÇÃO CONTRA CONGELAÇÃO

Se os sensores detectarem uma queda da temperatura abaixo dos 6,7 °C, a resistência e a bomba de filtração serão activadas automaticamente para evitar a congelação da água e os consequentes danos que poderiam ser produzidos no Spa. O equipamento continuará em

funcionamento durante 4 minutos quando a temperatura voltar a atingir valores superiores aos 7,2 °C. Em climas muito frios, poder-se-á instalar um sensor de temperatura adicional como medida de precaução para evitar congelações não detectadas pelos sensores standard. Se a bomba não funcionar nesta situação, esvazie o Spa e consulte o Serviço de Assistência Técnica ou distribuidor autorizado.

SEGURANÇA NO USO DE PRODUTOS QUÍMICOS

Antes de utilizar qualquer produto químico, leia com atenção as indicações de uso do rótulo do produto.

- É recomendável que seja sempre a mesma pessoa que utilize os produtos químicos. Mantenha os produtos fora do alcance das crianças.
- Deite na água as quantidades exactas especificadas. Nem mais nem menos.
- Mantenha as embalagens fechadas, em lugares secos e bem ventilados.
- Não inale os produtos químicos nem permita que entrem em contacto com os olhos, o nariz e a boca. Lave bem as mãos depois de cada uso.
- Em caso de acidente ou ingestão, siga as indicações de emergência descritas no rótulo do produto.
- Não fume enquanto estiver a usar os produtos. Podem ser inflamáveis.
- Não guarde os produtos dentro do móvel do Spa.
- Não misture os produtos entre si. Adicione primeiro um e depois o outro directamente à água para evitar possíveis reacções.
- Não deite os produtos químicos na água quando houverem pessoas dentro do Spa.

PROGRAMA DE MANUTENÇÃO DA ÁGUA DO SPA

Todos os produtos químicos: Bromo em pastilhas, Algicidas, Anticalcários e redutor do pH devem ser colocados no doseador flutuante (não fornecido), com a bomba de massagem ligada no mínimo durante dez minutos.

AJUSTE DO pH

Recomenda-se um índice de pH entre 7,2 e 7,6.

O nível de pH mede a acidez e a alcalinidade: valores superiores a 7 são alcalinos e os inferiores a 7 são ácidos.

ATENÇÃO

É importante manter um nível de pH correcto, tanto para o bom funcionamento do desinfectante como para evitar corrosões ou incrustações no Spa. Um nível de pH inadequado pode provocar danos no Spa que não serão cobertos pela garantia.

- Se o nível de pH é muito baixo, os efeitos são os seguintes:
 - O desinfectante dissipa-se rapidamente.
 - O equipamento do Spa pode começar a sofrer corrosão.
 - A água pode produzir irritações nos banhistas.
- Se o nível de pH é muito alto, os efeitos são os seguintes:

- O desinfectante é menos eficaz.
- Aparecem incrustações no acrílico e no equipamento.
- A água pode tornar-se turva.
- Os poros do cartucho filtrante podem obstruir-se

Verifique diariamente o pH da água com o estojo de análise do pH (não fornecido).

Se o pH estiver acima dos índices adequados, utilize pH MINOR SPA. Espere duas horas antes de refazer o teste do pH.

Se o pH estiver abaixo dos índices adequados, utilize pH MAJOR SPA. Espere duas horas antes de refazer o teste do pH.

Quando o índice de pH estiver ajustado aos valores indicados acima, proceda ao seguinte ponto.

DESINFECÇÃO DA ÁGUA

A desinfecção da água é de suma importância para destruir algas, bactérias e organismos que possam crescer na água, porém, uma acção desinfectante excessiva pode produzir irritações na pele e nos olhos.

O desinfectante adequado para a água do seu Spa é o BROMO EM PASTILHAS. Este produto deve ser colocado no pré-filtro para que se dissolva pouco a pouco.

Verifique diariamente o nível de bromo residual com o estojo de análise do Br.

Recomenda-se um nível de bromo residual entre 2,2 e 3,3 ppm.

USO DE PRODUTOS ESPECIAIS

Para além dos produtos para manter o pH e o nível de desinfectante, existem outros especialmente formulados para o uso em Spas que o ajudarão a manter a água e a instalação em perfeitas condições.

- ANTICALCÁRIO-SPA: Evita a precipitação dos sais de cálcio (incrustações) nomeadamente em águas duras. Este produto deve ser aplicado semanalmente e cada vez que se renove a água.
- ALGICIDA-SPA: O algicida previne o crescimento de algas na água do Spa. Este produto deve ser aplicado semanalmente e cada vez que se renove a água.
- ANTIESPUMANTE-SPA: A espuma forma-se com frequência devido à agitação da água e à presença de gordura. Quando observar uma quantidade importante de espuma na água, elimine-a com o Antiespumante-Spa.
- DESENGORDURANTE-SPA: Para eliminar as manchas de sujidade e de gordura que se formam nas paredes do Spa. Para utilizar este produto é aconselhável esvaziar o Spa e aplicar o desengordurante com uma esponja sobre as zonas a limpar. Enxaguar bem.

GERADOR DE OZONO

Ozono, O₃, é um composto químico de carácter oxidante e muito eficaz na desinfecção da água. A sua principal vantagem é que não deixa resíduos químicos e é inodoro.

A capacidade desinfetante baseia-se no seu potencial oxidante, o qual conduz à eliminação da matéria orgânica que pudesse existir na água.

Para produzir o ozono conta-se com um ozonizador, que, mediante electricidade, produz iões de ozono a partir do oxigénio ambiente, este processo produz-se automaticamente e o produto gerado injecta-se pelas aberturas de volta de filtragem; de modo que não seja necessária a acção de nenhum mecanismo por parte do utilizador para a sua geração.

A água é recolhida pelo escoadouro, pelos drenos ou pelo skimmer, pela absorção que exerce a bomba de filtragem.

Seguidamente, passa pelo permutador de calor e na saída deste injecta-se o ozono. A água distribui-se pelo retorno da filtragem.

O tratamento com ozono não exclui o uso de outros produtos químicos como Bromo ou Cloro.

O ozono considera-se um processo complementar aos anteriores, reduzindo, desta forma, o consumo de Bromo ou Cloro.

GUIA RÁPIDO DE APLICAÇÃO DOS PRODUTOS QUÍMICOS

	Motivo do uso	Quantidades por m3 de água	Frequência de uso
pH Minor Spa	Adicionar quando o teste do pH estiver acima dos valores admissíveis (7,2-7,6 ppm).	Adicionar seguindo as instruções do fabricante do produto químico.	Analisar diariamente o pH com o Teste do pH.
pH Major Spa	Adicionar quando o teste do pH estiver abaixo dos valores admissíveis (7,2-7,6 ppm).	Adicionar seguindo as instruções do fabricante do produto químico.	Analisar diariamente o pH com o Teste do pH.
Bromo em pastilhas	Adicionar quando o teste do Br estiver acima dos valores admissíveis (3-5 ppm).	Adicionar seguindo as instruções do fabricante do produto químico.	Analisar diariamente o Br com o Teste do bromo.
Anticalcário	Evitar a precipitação de sais de cálcio (incrustações).	Adicionar seguindo as instruções do fabricante do produto químico.	Uma vez por semana e cada vez que se renove a água.
Algicida spa	Prevenir o crescimento de algas na água.	Adicionar seguindo as instruções do fabricante do produto químico.	Uma vez por semana e cada vez que se renove a água.
Desengordurante	Eliminar manchas de sujidade nas paredes do Spa.	Esfregar com uma esponja e enxaguar bem com abundante água.	Quando observar sujidade nas paredes do Spa.

Antiespumante	Presença de espuma na água.	Adicionar seguindo as instruções do fabricante do produto químico.	Quando aparecer espuma na água.
----------------------	-----------------------------	--	---------------------------------

6.3. Manutenção do filtro

ATENÇÃO

É aconselhável verificar periodicamente o estado do refil do filtro. Se a sujeira é observada, ele deve ser limpo ou substituí-lo. Lembre-se que um filtro entupido produz uma queda no fluxo de água, pode causar um mau funcionamento do Spa. O Spa sempre deve operar com o pré filtro e o cartucho de filtro colocado corretamente. Nunca colocar objetos que possam obstruir a entrada do filtro.

Todos os Spas incluem um filtro. Verificar o tipo de filtro que é a Spa e siga as instruções de manutenção.

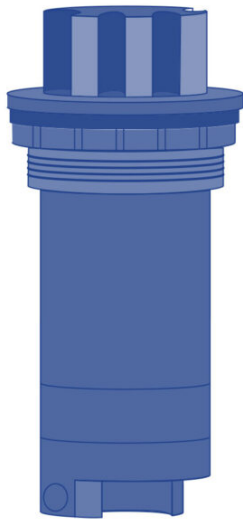

TELESCOPIC

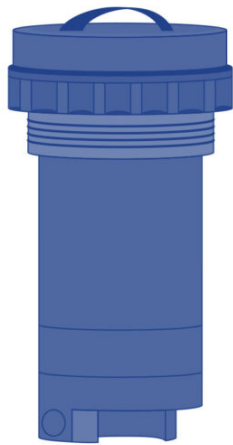

PRESSURE +
SKIMMER

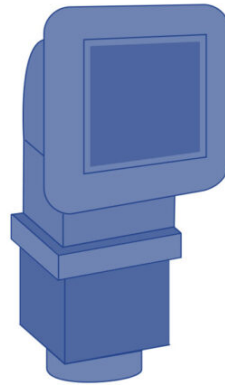

SKIMMER

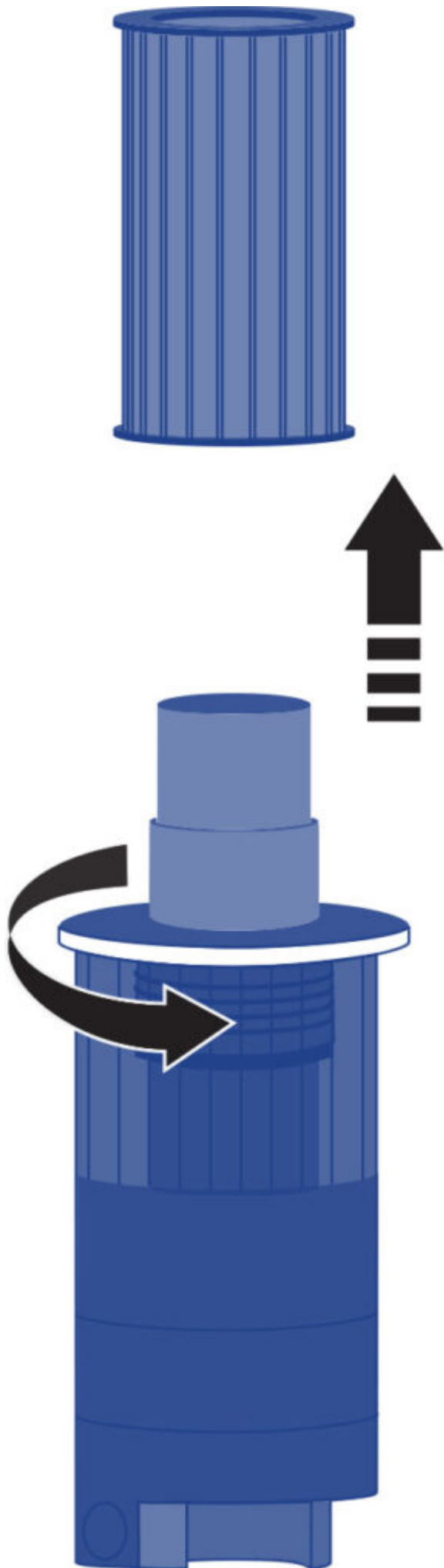

LIMPEZA DO FILTRO TELESCÓPICO

1. Desligue os aparelhos eléctricos. Diferencial na posição OFF
2. Desparafuse a parte superior do filtro.
3. Remova o cartucho.
4. Limpe o cartucho com água a baixa pressão.

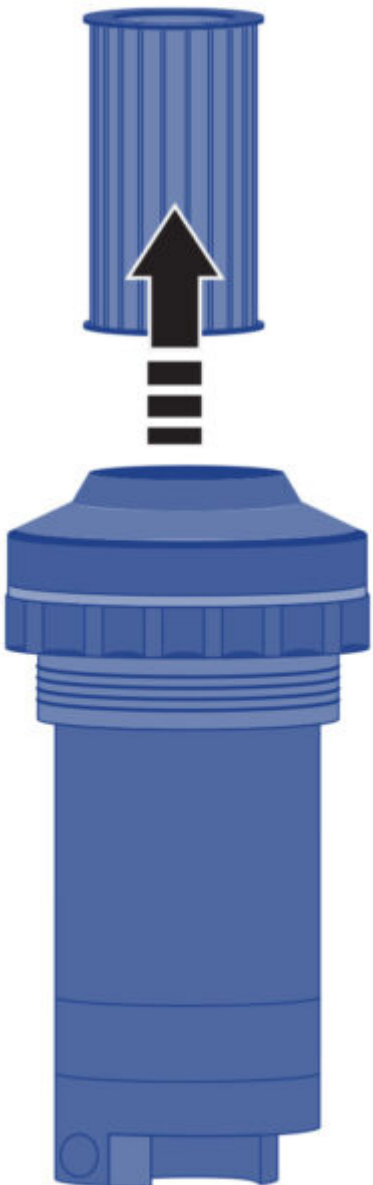
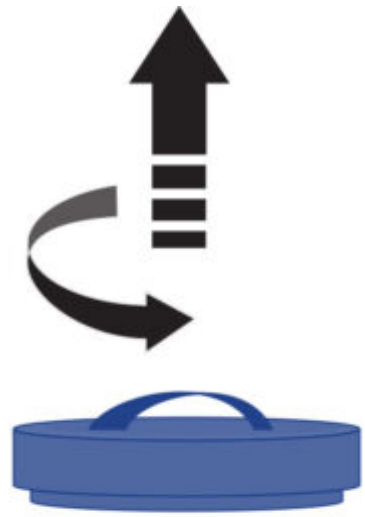

LIMPEZA DA PRESSÃO DO FILTRO

1. Desligue os aparelhos eléctricos. Diferencial na posição OFF
2. Desapertar os 2 parafusos na parte superior do filtro.
3. Abertura da fechadura e Desparafuse a parte superior do filtro.
4. Remova o cartucho.
5. Limpe o cartucho com água a baixa pressão.

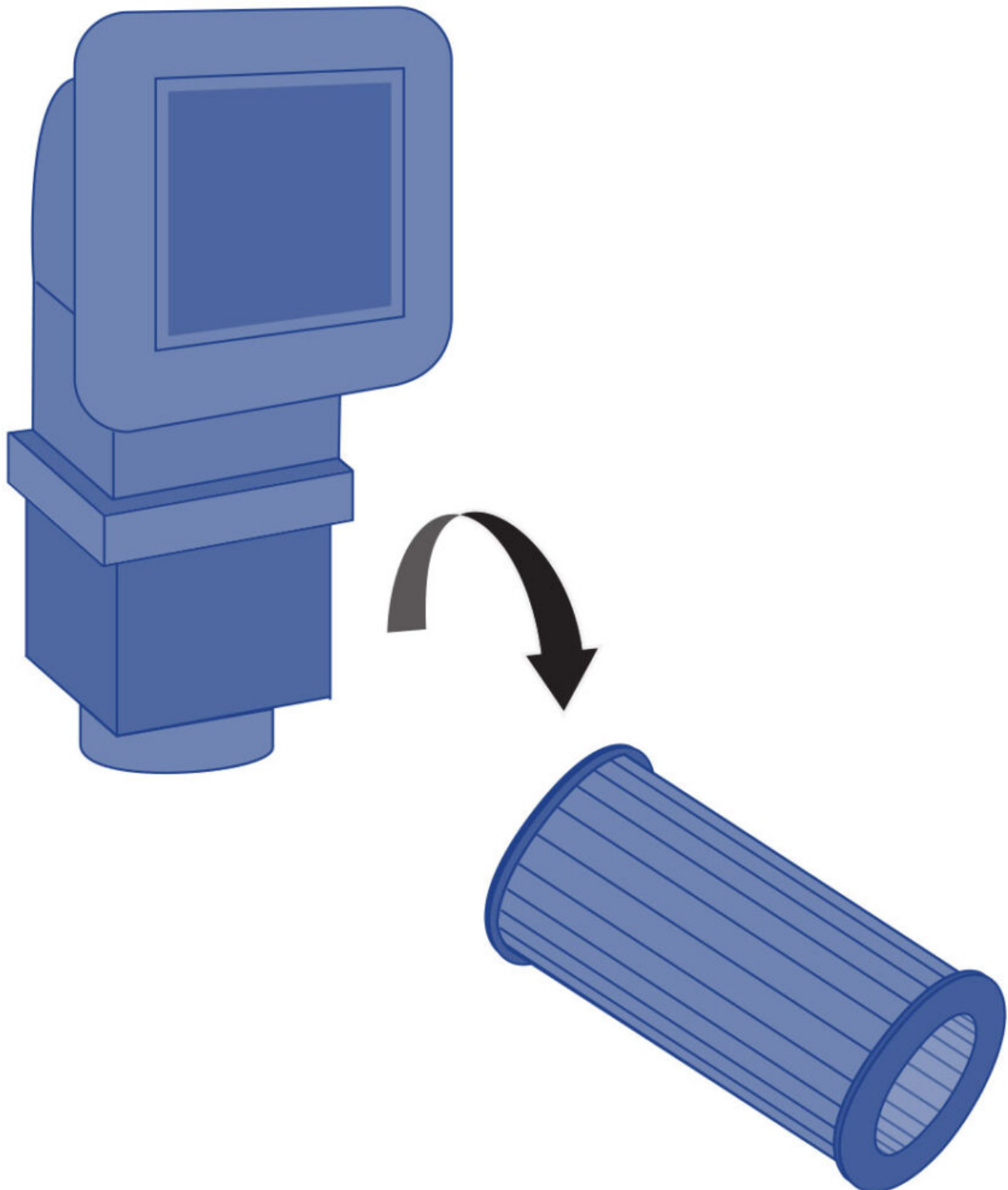

LIMPEZA DO FILTRO SKIMMER

1. Desligue os aparelhos eléctricos. Diferencial na posição OFF
2. Puxe a parte superior do skimmer.
3. Remova o cartucho.
4. Limpe o cartucho com água a baixa pressão.

ATENÇÃO

Lembre-se todos os passos e feche a válvula para prevenir danos ao Spa ou ao próprio.

6.4. Limpeza do pré-filtro da bomba

É conveniente verificar regularmente o estado do pré-filtro da bomba para evitar obstruções. Se observar a presença de sujidade acumulada, deverá abri-lo e limpá-lo.

Para limpar o pré-filtro, execute os seguintes passos:

1. Desligue a Bomba de Filtração, colocando o selector na posição OFF.
2. Feche a válvula do circuito de filtração que liga a bomba ao Spa.
3. Utilizando a chave fornecida com o equipamento, rode a tampa superior do pré-filtro no sentido contrário ao dos ponteiros do relógio até a soltar, tire a tampa e retire o cesto do pré-filtro para limpá-lo.
4. Volte a colocar o cesto. Monte correctamente a junta da tampa e feche-a utilizando a chave.
5. Abra novamente a válvula do circuito de filtração.

6.5. Manutenção do acrílico

Cuidado fácil para uma superfície elegante:

- Use agentes de limpeza comuns para uso geral. Para o cuidado e limpeza normal use um pano macio ou uma esponja com um pouco de sabão e água. Enxaguar bem e seque-o com um pano limpo e seco. Se usa um agentes de limpeza caseiro certifique-se de que é recomendado para acrílico pelo fabricante.
- Nunca use agentes de limpeza abrasivos.
- Não permita que a superfície de acrílico esteja em contacto com acetona ou éteres tais como a acetona, acetatos (tipo tira verniz, verniz de unhas ou agentes de limpeza a seco) ou qualquer dissolvente orgânico com cloro, vernizes, gasolina, solventes aromáticos, etc.
- Tire o pó, saibro e sujidade seca comumpano suave humedecido.
- Limpe a gordura, azeites, pinturas e manchas de tinta com álcool-isopropileno e seque-o comumpano seco e limpo.
- Evite usar facas ou qualquer outro tipo de instrumentos afiados que possam riscar a superfície. Pequenas riscos podem ser tirados aplicando uma fina camada de massa de cera de automóvel e polindo-a ligeiramente comumpano limpo.

Uma vez por semana limpar a parte não submergida na água do spa, com um abrillantador para Spas de qualidade.

ATENÇÃO

Lembre-se de não deixar jamais o Spa sem cobertura e vazio exposto ao sol, já que poderia sofrer danos que a garantia não cobre.

6.6. Manutenção do foco

A única manutenção do foco é a substituição da lâmpada. Para substituir a lâmpada, realize os seguintes passos:

A substituição da lâmpada deverá ser efectuada do seguinte modo:

Sem esvaziar a água do Spa:

- Desmonte o painel lateral de madeira do lado onde está montado o foco do Spa, utilizando uma chave de parafusos stecker média.
- Para substituir a lâmpada, rode o porta-lâmpada no sentido anti-horário e retire-o para colocar a nova lâmpada.
- Depois de substituir a lâmpada defeituosa por outra nova, monte novamente o porta-lâmpada e também o painel lateral de madeira do Spa.

Se tiver alguma dúvida sobre a operação descrita acima, contacte com o Serviço de Assistência Técnica ou distribuidor autorizad.

IMPORTANTE - PERIGO DE CHOQUE ELÉCTRICO

Assegure-se de que o Spa não recebe corrente eléctrica.

A lâmpada nova deve ter as mesmas características que a lâmpada fornecida.

Não instale nunca lâmpadas sem lente frontal.

Para assegurar uma perfeita estanqueidade, limpe o assento da junta plana do vidro ou substitua a junta se observar alguma fissura ou deformação permanente.

6.7. Manutenção em períodos fora de uso

AUSÊNCIAS CURTAS (3-5 dias)

- Ajuste o pH e trate a água (ver ponto Manutenção da Água).
- Cubra o Spa.
- Quando regressar, reajuste o pH e trate a água novamente.

AUSÊNCIAS LONGAS (5-14 dias)

- Programe a temperatura no nível mais baixo.
- Ajuste o pH e trate a água (ver ponto Manutenção da Água).
- Cubra o Spa.
- Quando regressar, restabeleça a temperatura no ponto desejado, reajuste o pH e trate a água novamente.

PREPARAÇÃO PARA O PERÍODO DE INVERNO

Em caso de não utilizar o Spa durante o Inverno ou períodos muito longos, realize as seguintes operações:

- Desligue o equipamento eléctrico, pestana do interruptor do diferencial na posição OFF.
- Localize a válvula de descarga (ver ponto Esvaziamento do Spa) e rode o manípulo vermelho até situá-lo na posição ABERTA. O Spa será esvaziado por gravidade através da conduta geral.
- Deixe a válvula de descarga aberta.
- Separe o/s cartucho/s filtrantes do filtro (Ver ponto Manutenção do Filtro) e guarde-os num local seco.
- Limpe e seque o Spa.
- Cubra o Spa

Não deixe nunca o Spa ao ar livre com água e sem ligação eléctrica a temperaturas inferiores a 4 °C, uma vez que as tubagens poderiam congelar e danificar o Spa.

ATENÇÃO

Tenha em conta que a drenagem do spa nunca é completa.

Para longos períodos de inatividade e especialmente no inverno, elimine a água estancada nos assentos e no fundo do spa com uma esponja.

Os restos de água das canalizações podem aspirar-se através dos bocais de água e ar com uma bomba aspiradora de líquidos.

É preciso também esvaziar as bombas por meio da tampa de drenagem.

7. Mensagens de erro

Mensagem	Descrição	Ação a realizar
A temperatura da água é desconhecida		Depois de a bomba funcionar por 1 minuto, a temperatura é visualizada no ecrã.
Possibilidade de congelamento	Uma possibilidade de congelamento foi detectada, ou o interruptor AUX Freeze está fechado.	Todos os dispositivos de água estão ativados. Em certos casos, as bombas podem ligar e desligar e o aquecedor pode funcionar durante a proteção contra congelamento. Esta é uma mensagem operacional, mas não propriamente uma indicação de erro.

A água está muito quente – M029	O sistema detetou uma temperatura da água de 110°F (43,3°C) ou mais, e as funções de spa foram desativadas.	O sistema é automaticamente reinicializado quando se deteta uma temperatura da água abaixo de 108°F (42,2°C). Verifique se a bomba está a funcionar de forma extensiva ou se temperatura ambiente é elevada.
O nível de água é muito baixo	Esta mensagem só pode aparecer em um sistema equipado com sensor de nível de água. Aparece sempre que o nível de água é muito baixo (ou quando o sensor de nível de água está desligado).	Desaparece automaticamente quando o nível da água volta a ser o adequado. As bombas e o aquecedor são desativados quando esta mensagem aparece.
O fluxo de água é baixo - M016	Pode não existir um fluxo de água suficiente a circular pelo aquecedor para transportar o calor para longe do dispositivo de aquecimento.	O aquecedor reinicializará após cerca de 1 minuto. Veja: **.
O fluxo de água falhou - M017	Pode não existir um fluxo de água suficiente a circular pelo aquecedor para transportar o calor para longe do dispositivo de aquecimento e o aquecedor foi desligado.	Veja: **.
O aquecedor pode estar seco - M028	É possível que o aquecedor esteja seco ou que não exista suficiente água no aquecedor para a sua reinicialização. O spa é desativado por 15 minutos.	Veja: **.
O aquecedor está seco - M027	Não existe suficiente água no aquecedor para a sua reinicialização. O spa é desligado.	Depois de resolver o problema, é preciso apagar a mensagem para poder reinicializar o aquecedor. Veja: **.
O aquecedor está muito quente - M030	Um dos sensores de temperatura da água detetou uma temperatura de 118°F (47,8°C) no aquecedor e o spa foi desligado.	É preciso apagar a mensagem quando a temperatura da água estiver abaixo de 108°F (42,2°C). Veja: **.

Verificações relativas ao fluxo		Verifique se o nível de água é baixo; se existe alguma restrição que afete o fluxo de sucção; se as válvulas estão fechadas; se existe ar retido; se muitos jatos de água estão fechados, e a bomba principal.
Sensores estão dessincronizados – M015	Os sensores de temperatura estão dessincronizados devido a uma temperatura de 3°F.	Entre em contacto com o Serviço de Atendimento se esta mensagem não desaparecer dentro de alguns minutos.
Os sensores estão dessincronizados – Entre em contacto com o Serviço de Atendimento – M026	Os sensores de temperatura estão dessincronizados	A falha descrita acima persistiu durante pelo menos 1 hora. Entre em contacto com o Serviço de Atendimento Veja: **.
Falha do sensor A, Falha do Sensor B – Sensor A: M031, Sensor B: M032	Falha de um sensor de temperatura ou de um sensor do circuito.	Se o problema persistir, entre em contacto com o seu fornecedor ou um técnico autorizado. Veja: **.
Erros de comunicação	O painel de controlo não está a receber a comunicação do sistema.	Se o problema persistir, entre em contacto com o seu fornecedor ou um técnico autorizado.
Teste do software instalado	O Sistema de Controlo está a funcionar com o software de teste	Se o problema persistir, entre em contacto com o seu fornecedor ou um técnico autorizado.
Falha da memória do programa – M022	Falha do sistema no teste de verificação do Programa, realizado no arranque.	Isto indica um problema do firmware (operação do programa). Entre em contacto com o Serviço de Atendimento. Veja: **.
É necessário redefinir as configurações (erro de memória persistente) – M021		Entre em contacto com o Serviço de Atendimento se esta mensagem aparecer em mais de um arranque. Veja: **.
Falha do relógio – M020		Se o problema persistir, entre em contacto com o seu fornecedor ou o serviço técnico autorizado. Veja: **.

Erro de configuração (o spa não será inicializado)		Se o problema persistir, entre em contacto com o seu fornecedor ou um técnico autorizado.
A bomba pode estar travada – M034	Possível sobreaquecimento da água	DESLIGUE A ALIMENTAÇÃO DO SPA. NÃO ENTRE NA ÁGUA. Entre em contacto com o seu fornecedor ou com o Serviço de Atendimento.
Falha grave – M035	A bomba parece ter ficado travada quando o spa foi novamente ligado após um corte de alimentação.	NÃO ENTRE NA ÁGUA. Se o problema persistir, entre em contacto com o seu fornecedor ou um técnico autorizado.

** Algumas mensagens de erro podem ser apagadas a partir do ecrã. As mensagens que podem ser apagadas aparecem com o ícone “Limpar” na parte inferior do ecrã de mensagem. Para apagar a mensagem, carregue no texto do ícone “Limpar”.

Verifique o pH: pode aparecer em uma programação regular, ou seja, a cada 7 dias. Verifique o pH utilizando um kit de teste e ajuste o pH com os produtos químicos apropriados.

Verifique o desinfetante: pode aparecer em uma programação regular, ou seja, a cada 7 dias. Verifique o nível de desinfetante e outro produto químico dissoluto na água utilizando um kit de teste, e ajuste com os produtos químicos apropriados.

Limpe o filtro: pode aparecer em uma programação regular, ou seja, a cada 30 dias. Limpe o suporte do filtro seguindo as instruções do fabricante.

Ajuda à manutenção: são mensagens de lembrete que podem ser suprimidas a partir do ecrã Mensagens de Lembrete. As mensagens de lembrete são definidas individualmente pelo próprio fabricante. Podem ser totalmente desativadas ou pode haver um número limitado de mensagens de lembrete para um modelo específico. A frequência de cada lembrete (ou seja, 7 dias) pode ser especificada pelo fabricante.

Realize o teste do GFCI (ou RCD): pode aparecer em uma programação regular, ou seja, a cada 30 dias. O GFCI ou o RCD é um dispositivo de segurança importante e deve ser testado regularmente para verificar a sua confiabilidade. Cada utente deve ser treinado para testar com segurança o GFCI ou o RCD associado à instalação da sua banheira de hidromassagem. O GFCI ou o RCD incorpora um botão de teste e de reposição a zero que permite ao utente verificar o funcionamento correto da sua instalação

Substitua a água: pode aparecer em uma programação regular, ou seja, a cada 90 dias. Substitua regularmente toda a água do spa para manter o equilíbrio químico apropriado e as condições sanitárias.

Limpe a cobertura: pode aparecer em uma programação regular, ou seja, a cada 180 dias. As coberturas fabricadas em vinil devem ser limpas e condicionadas para atingir a sua máxima vida útil.

Trate a madeira: pode aparecer em uma programação regular, ou seja, a cada 180 dias. Os

rodapés de madeira e móveis devem ser limpos e condicionados de acordo com as instruções dos seus fabricantes para atingir a sua máxima vida útil.

Substitua o filtro: pode aparecer em uma programação regular, ou seja, a cada 365 dias. Os filtros devem ser substituídos ocasionalmente para manter o adequado funcionamento do spa e as condições sanitárias.

Substitua a lâmpada ultravioleta: pode aparecer em uma programação regular. Substitua a lâmpada ultravioleta de acordo com as instruções do fabricante.

Verifique o ozônio: pode aparecer em uma programação regular. Verifique o gerador de ozônio de acordo com as instruções do fabricante. Serviço de teste completo.

8. Avarias e soluções

Problemas	Motivos	Soluções
O caudal de água filtrada é insuficiente	Filtro obstruído por sujidade.	Efectue a lavagem do filtro.
A bomba de massagem dos Jets não funciona. Não funciona nada.	O cabo do painel do controlo digital está desligado da placa. Falta de alimentação eléctrica Diferencial desligado.	Ligue o cabo à placa. Verifique a ligação da bomba ao quadro eléctrico. Ligue o diferencial.
A bomba da massagem de ar Blower não funciona.	O cabo do painel do controlo digital está desligado da placa. Falta de alimentação eléctrica. A bomba desliga-se automaticamente por superaquecimento.	Ligue o cabo à placa. Verifique a ligação da bomba ao quadro eléctrico. Deixe que a bomba arrefeça durante aprox. 3 horas e accione-a novamente
Sai água pelo Venturi.	Jets fechados. Jets mal instalados: A tampa externa do jet deve rodar um quarto de volta para abrir e fechar a entrada de água. Se a tampa rodar uma volta completa, significa que ela não está bem instalada, portanto, deverá retirar o jet e montá-lo correctamente.	Abra o jet. Retire o jet : Puxe a tampa externa para fora uns 2 cm. Desenrosque o jet rodando-o no sentido anti-horário. Uma vez desmontado, coloque novamente o jet, enroscando-o no sentido horário. Por último, encaixe a tampa externa.
Pouco caudal de ar nos Jets.	Venturis fechados.	Abra os Venturis.
Baixo caudal de ar.	Escovas do motor gastas.	Substitua a bomba.
A água não alcança a temperatura desejada.	Sonda deteriorada. Verificar temperatura programada.	Substitua a sonda de temperatura. Configure a temperatura.

Nota: No ponto Mensagem de diagnóstico do painel de controlo (Manual do Utilizador), descrevem-se as mensagens de diagnóstico para solucionar possíveis avarias.

9. Reciclagem e meio ambiente

Este Spa integra material eléctrico e/ou electrónico, portanto deverá ser tratado adequadamente como um resíduo especial no fim da sua vida útil.

Contacte as autoridades locais para conhecer o procedimento de recolha e tratamento de resíduos de materiais eléctricos e electrónicos.

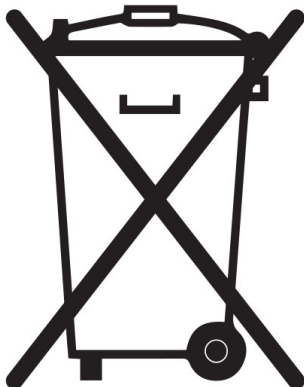

10. Declaração de conformidade

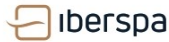

IBERSPA, S.L.
Pol. Ind
Av. Pla d'Urgell 2-8
25200 - Cervera, Lleida
(Spain)

ES PRODUCTOS:
EN PRODUCTS:
DE PRODUKTE:
FR PRODUITS:
IT PRODOTTI:
PT PRODUTOS:
NL PRODUKTEN:
RU продукт:

DA PRODUKTER: PRIVATE SPAS
S PRODUKTER: PRIVATE COMPACT KITS
FI TOUTTEET:
N PRODUKTER:
GR ΤΙΠΟΝΤΑ:
PL PRODUCTY:

ES - DECLARACION DE CONFORMIDAD

Los productos arriba mencionados se hallan conformes a : Directiva 2014/30/UE (Compatibilidad Electromagnética), Directiva 2014/35/UE (Baja Tensión) y la Norma Europea EN 17125:2018, EN 60335-1:2012*AC*A11, EN 60335-2 -60 :2005*A1*A11*A12*A2

DA - FÖRSÄKRAM OM ÖVERENSSTÄMMELSE

Ovans ende produkter ä i överensstämmelse med : Direktiv 2014/30/UE (Elektromagnetisk kompatibilitet), Direktiv 2014/35/UE (L gspänning) och med Europeisk Standard EN 17125:2018, EN 60335-1:2012*AC*A11, EN 60335-2 -60 :2005*A1*A11*A12*A2

EN - EVIDENCE OF CONFORMITY

The products listed above are in compliance with : 2014/30/UE (Electromagnetic Compatibility), Directive 2014/35/UE (Low Voltage) and with the European Standard EN 17125:2018, EN 60335-1:2012*AC*A11, EN 60335-2 -60 :2005*A1*A11*A12*A2

S - OVERENSSTEMMELESESERKL RING

Ovenst ende produkter oppfyller betingelsene elektromagnetiskdirektiv 2014/30/UE, lavpenningsdirektiv 2014/35/UE, og Europeisk Standard EN 17125:2018, EN 60335-1:2012*AC*A11, EN 60335-2 -60 :2005*A1*A11*A12*A2

DE - KONFORMITÄTSEKRLÄRUNG

Die oben angeführten Produkte entsprechen den, Sicherheitsebestimmungen der Richtlinien der Elektromagnetischen Verträglich 2014/30/UE, der Niederspannungs Richtlinien 2014/35/UE, un der europäischen Vorrchrift EN 17125:2018, EN 60335-1:2012*AC*A11, EN 60335-2 -60 :2005*A1*A11*A12*A2

FI - OVERENSSTEMMELESESERK RING

De ovenn vnte varer er i overensstemmelse med : Direktiv-2014/30/UE (Elektromagnetisk forenelighed), Direktiv- 2014/35/UE (Lavsp nding) og i overensstemmelse med den europ iske standard EN 17125:2018, EN 60335-1:2012*AC*A11, EN 60335-2 -60 :2005*A1*A11*A12*A2

FR - DECLARATION CONFORMITÉ

Les produits mentionnés ci-dessus sont conformes aux : Directive Compatibilité Electromagnétique 2014/30/UE, Directive Basse Tension 2014/35/UE et à la Norme Européenne EN 17125:2018, EN 60335-1:2012*AC*A11, EN 60335-2 -60 :2005*A1*A11*A12*A2

N - VAKUUTUS YHDENMUKAISUDESTA

Yllämainiut tuotteet ovat yhdenmukaisia direktiivin 2014/30/UE (Elektromagneettinen yhdenmuskaisuus), direktiivin 2014/35/UE (Matalajännite)sekä eurooppalaisen standarin EN 17125:2018, EN 60335-1:2012*AC*A11, EN 60335-2 -60 :2005*A1*A11*A12*A2

IT - DICHIARAZIONE DI CONFORMITÀ

I prodotti su elencati sono conformi alle seguenti : Directiva 2014/30/UE (Compatibilita elettromagnetica), Directiva 2014/35/UE (Bassa Tensione) e alla Norma Europea EN 17125:2018, EN 60335-1:2012*AC*A11, EN 60335-2 -60 :2005*A1*A11*A12*A2

GR - ΑΗΑΩΣΗ ΣΥΜΒΑΤΟΤΗΤΑΣ

Τα παραπάνω προϊόντα είναι σύμφωνα με την Οδηγία 2014/30/ΕΕ, (Ηλεκτρομαγνητική Συμβατότητα) την Οδηγία 2014/35/ΕΕ (Χαμηλής Τάσης) και τον Ευρωπαϊκό Κανονισμό EN 17125:2018, EN 60335-1:2012*AC*A11, EN 60335-2 -60:2005*A1*A11*A12*A2

PT - DECLARAÇÃO DE CONFORMIDADE

Os produtos acima mencionado estão conforme a : Directiva 2014/30/UE (Compatibilidade Electromagnética), Directiva 2014/35/UE (Baixa tensão) e a Norma Europeia EN 17125:2018, EN 60335-1:2012*AC*A11, EN 60335-2 -60 :2005*A1*A11*A12*A2

PL - DEKLARACJA ZGODNOŚCI

Wymienione powyżej produkty są zgodne z: Dyrektywą 2014/30/UE (Kompatybilność Elektromagnetyczna), Dyrektywą 2014/35/UE (Niskie Napięcie) oraz Normą Europejską: EN 17125:2018, EN 60335-1:2012*AC*A11, EN 60335-2 -60 :2005*A1*A11*A12*A2

NL - CONFORMITEITSVERKLARING

Bovenstaande produkten voldoen aan de veiligheidsvoorschriften van de Richtlijn Electromagnetische compatibiliteit 2014/30/UE, laagspannings richtlijn 2014/35/UE en aan de Europese norm EN 17125:2018, EN 60335-1:2012*AC*A11, EN 60335-2 -60 :2005*A1*A11*A12*A2

RU - ДЕКЛАРАЦИЯ СООТВЕТСТВИЯ

Упомянутые выше модели соответствуют: Директиве 2014/30 / EC (об электромагнитной совместимости), Директиве 2014/35 / EC (о низком напряжении) и Европейском стандарте: EN 17125:2018, EN 60335-1:2012*AC*A11, EN 60335-2 -60 :2005*A1*A11*A12*A2

Firma/Cargo:

Signature/Qualification:

Unterschrift/Qualifizierung:

Signature/Qualification:

Firma/Qualifica:

Assinatura/Título:

Handtekening/Hoedanigheid:

подпись / квалификация:

Namnteckning/Befatning:

Underskrift / Stilling:

Signatur/Tilstand:

Allekirjoitus/Virka-asema:

Υγραφή/Θεση:

Podpisu/Stanowisko:

Gerente de Iberspa, S.L. PP
Manager of Iberspa, S.L. by proxy

© Iberspa, 2024